

UPONOR

# Каталог 2017-2018

ИНЖЕНЕРНЫЕ СИСТЕМЫ UPONOR





# Содержание

<b>Новинки</b>	<b>6</b>
<b>Система гибких труб для водоснабжения и радиаторного отопления</b>	<b>17</b>
<b>Трубы</b>	
Aqua Pipe	Трубы Aqua Pipe для холодного и горячего водоснабжения 18
Comfort Pipe plus, Radi Pipe	Трубы Comfort Pipe Plus и Radi Pipe для отопления и охлаждения 21
Combi Pipe	Трубы Combi Pipe для отопления, охлаждения, холодного и горячего водоснабжения 26
Teck	Защитные кожухи для труб 27
Flex	Крепления и аксессуары для труб 29
<b>Фитинги</b>	
Q&E	Фитинги, водорозетки, коллекторы и аксессуары Q&E 32
Flex-X	Зажимные адаптеры Flex-X 52
Uni-X	Коллекторы Uni-X 53
Vario-R	Распределительные коллекторы больших диаметров 54
Wipex	Зажимные фитинги Wipex 58
RS	Система модульных фитингов для труб больших диаметров 63
<b>Система многослойных труб для водоснабжения и радиаторного отопления</b>	<b>71</b>
<b>Трубы</b>	
Uni Pipe Plus	Бесшовные многослойные трубы Uni Pipe Plus 72
Metallic Pipe Plus	Бесшовные многослойные трубы Metallic Pipe Plus 74
MLC	Многослойные трубы MLC 75
Teck	Защитные кожухи для труб 77
Flex	Крепления и аксессуары для труб 79
<b>Фитинги</b>	
RTM	Фитинги RTM 81
S-Press	Пресс-фитинги 89
Uni-X	Фитинги и коллекторы Uni-X 108
Uni-C	Фитинги и коллекторы Uni-C 111
RS	Система модульных фитингов для труб больших диаметров 114
<b>Поверхностное отопление и охлаждение</b>	<b>121</b>
<b>Трубы и фитинги для поверхностного отопления</b>	
Выбор трубы и системы поверхностного отопления и охлаждения	122
Выбор фитинга для трубы системы поверхностного отопления и охлаждения	123
Фитинги Uropog Q&E для систем поверхностного отопления и охлаждения	124
Зажимные фитинги (адаптеры) для систем поверхностного отопления и охлаждения	124
Выбор системы поверхностного отопления и охлаждения в зависимости от объекта строительства и типа системы	125
Трубы и фитинги для систем поверхностного отопления и охлаждения	126
Аксессуары для стяжки	133
<b>Системы для поверхностного отопления и охлаждения</b>	
Minitec	Система с панелями Minitec для фиксации труб диаметром 9,9 мм 136
Tecto	Система с панелями Tecto для фиксации труб диаметром 14, 16, 17 мм 139
Nubos	Система с панелями Nubos для фиксации труб диаметром 14, 16 мм 141
Klett	Система Klett с самофиксацией труб диаметром 16 мм 143
	Система с траками для фиксации труб диаметром 14, 16, 17 и 20 мм
Smart	Система со степлером и траками для труб диаметром 16 и 20 мм 146
	Система сухой конструкции с теплораспределительными пластинами для труб диаметром 17 и 20 мм

# Содержание

Siccus	Система сухой конструкции с теплоизоляционными панелями и теплораспределительными пластинами Siccus	149
Renovis	Система с гипсовыми панелями Renovis со встроенными трубами для потолочных и настенных систем	151
Magna	Система промышленного напольного отопления и охлаждения для труб диаметром 20 и 25 мм	156
Meltaway	Система снеготаяния и обогрева наружных поверхностей	162
Fix 9,9	Система настенного и потолочного отопления и охлаждения для труб диаметром 9,9 мм	164
Comfort	Система высокоэффективных панелей со встроенными трубами для подвесных потолков	167
Spectra	Система металлических панелей со встроенными трубами для подвесных потолков	168
Velum	Индивидуальные панели со встроенными трубами для подвесных потолков	169
Push	Push фитинги и аксессуары для систем Comfort, Spectra и Velum	170
<b>Коллекторы и аксессуары к ним</b>		
Vario PLUS	Пластиковые коллекторы	173
Smart S	Стальные коллекторы	178
	Шкафы и аксессуары для коллекторов	181
<b>Насосно-смесительные блоки и контроллеры управления температурой теплоносителя</b>		
Выбор насосно-смесительного блока		186
Fluvia Move/Move Plus	Насосно-смесительные блоки с автоматическим управлением температурой теплоносителя	187
Fluvia T	Насосно-смесительные блоки с термостатическим клапаном для поддержания постоянной температуры теплоносителя	190
Smatrix Move	Проводная система автоматического управления температурой теплоносителя	193
Smatrix Move Plus	Беспроводная система автоматического управления температурой теплоносителя	195
Smatrix Move PRO	Проводная система автоматического управления температурой теплоносителя в нескольких зонах	199
<b>Системы управления температурой в помещениях</b>		
Выбор компонентов для систем автоматического управления		203
Smatrix Wave/Wave Plus	Беспроводная система управления с возможностью дистанционного управления	204
Smatrix Base/Base PRO	Проводная система управления с возможностью подключения к "Умному дому"	223
Base 230V	Проводная система управления 230V	244
	Исполнительные механизмы для систем управления	249
<b>Теплоизолированные трубы 255</b>		
<b>Трубы</b>		
Ecoflex Thermo	Теплоизолированные трубы для тепло- и холодоснабжения	256
Ecoflex Varia	Теплоизолированные трубы с уменьшенной толщиной изоляции для тепло- холодоснабжения	261
Ecoflex Aqua	Теплоизолированные трубы для горячего водоснабжения	264
Ecoflex Quattro	Теплоизолированные трубы для теплоснабжения и горячего водоснабжения	266
Ecoflex Supra	Теплоизолированные трубы для холодного водоснабжения и напорной канализации	269
Ecoflex Supra Plus	Теплоизолированные трубы с саморегулирующимся греющим кабелем для холодного водоснабжения и напорной канализации	270
Ecoflex Supra Standard	Теплоизолированные трубы с греющим кабелем постоянного сопротивления для холодного водоснабжения и напорной канализации	275
<b>Фитинги</b>		
Wipex	Зажимные фитинги Wipex	280
RS	Система модульных фитингов RS	288
Q&E	Фитинги Q&E	291
<b>Аксессуары для теплоизолированных труб</b>		
Ecoflex	Аксессуары для теплоизолированных труб	296

# Содержание

<b>Система вентиляции</b>		<b>307</b>
	Воздуховоды и фасонные части для вентиляции	308
	Теплоизолированные воздуховоды и фасонные части для вентиляции	312
	Шумоглушители, диффузоры, решётки и клапаны для вентиляции	316
<b>Инструменты</b>		<b>323</b>
	Разматыватели	324
	Труборезы, трубогибы и калибраторы	325
	Пресс-инструменты и аксессуары к ним	329
	Расширительные инструменты и аксессуары к ним	333
	Инструменты для напольного отопления	339
<b>Системы внутренней канализации Uponor</b>		<b>343</b>
НТП	Система малозумной внутренней канализации Uponor НТП	344
Decibel	Система шумопоглощающей внутренней канализации Uponor Decibel	359
Vieser	Трапы для внутренних помещений Uponor Vieser и Uponor Vieser One	364
<b>Локальные очистные сооружения Uponor</b>		<b>375</b>
WehoPuts	Установки биохимической очистки сточных вод Uponor WehoPuts	376
Clean, Bio	Установки биохимической очистки сточных вод Uponor Clean и Uponor Bio	379
Sako	Локальные очистные сооружения фильтрационного типа Uponor Sako	383
	Накопительные ёмкости Uponor	392
<b>Система дренажа и ливневой канализации Uponor</b>		<b>397</b>
	Система ливневой канализации	398
	Система дренажа фундамента зданий и прилегающих территорий	404
	Система дренажа прилегающих территорий	409
<b>Колодцы Uponor</b>		<b>419</b>
	Смотровые колодцы для систем канализации	421
	Нижние части смотровых колодцев	423
	Коллекторные колодцы для систем дренажа и ливневой канализации	428
	Дренажные колодцы	429
	Ревизионные колодцы	430
	Удлинительные и телескопические трубы	431
	Чугунные люки и крышки	433
	Дополнительное оборудование и комплектующие к колодцам	436
	Сборные инспекционные колодцы	438
	Пескоотделители и маслоуловители	442
<b>Системы напорных трубопроводов Uponor</b>		<b>445</b>
	Uponor Profuse для систем водоснабжения	449
	Uponor PEN для систем водоснабжения	451
	Uponor PEM для систем водоснабжения	452
	Электросварные фитинги	453
	Литые фитинги	457
	Фланцевые соединения	460
<b>Промо материалы</b>		<b>462</b>

# Новинки

Системы управления Smatrix: Move Pro, Base Pro  
Интеллектуальное управление  
многофункциональными системами



Новая система автоматического управления отоплением и охлаждением Smatrix Move PRO позволяет централизованно управлять различными системами на многофункциональных объектах промышленного, коммерческого, жилого и пр. назначения. Система Base PRO значительно расширяет возможности проводной системы управления микроклиматом в помещениях: централизованный доступ к системе с панели управления, подключение к «Умному дому» и др.

#### Move PRO:

- **Централизация и экономия: всего одна система управления для разных типов зданий**
  - Встроенные интеллектуальные алгоритмы: простая настройка, не требуется дорогостоящее программирование

#### Base PRO:

- **Централизованный доступ с панели управления, подключение к «Умному дому» с помощью KNX-модуля**

Новая линейка термостатов Smatrix Style  
Изящный дизайн  
Измерение влажности и ощущаемой температуры



Новый термостат в стильном корпусе с индикацией текущих параметров поддерживает оптимальную температуру в помещении, повышая уровень комфорта и сокращая энергозатраты.

- **Тонкий и изящный термостат, подчёркивающий дизайн Вашего интерьера**
- **Сверхточный встроенный датчик температуры измеряет ощущаемую человеком температуру**
- **Удалённый доступ через модуль Smart Home: удобное управление с Вашего смартфона или планшета**
- **Экономия до 20% энергии благодаря инновационной технологии автобалансировки**
- **С лёгкостью интегрируется в уже установленную систему управления Smatrix**

# Новинки

Система шумопоглощающей внутренней канализации Uronor Decibel  
Минимальный шум, современный дизайн



Теплоизолированные трубы Uronor Ecoflex Quattro Midi  
Меньшие потери тепла с поверхности трубы



Встречайте: новая система труб и фасонных частей для внутренней канализации зданий с эффектом шумопоглощения Uronor Decibel. Инновационная технология шумопоглощения в дополнении с современным дизайном позаботится о том, чтобы Вы услышали только то, что хотите услышать.

- Инновационная многослойная структура труб обеспечивает превосходное поглощение шума
- Система проста в установке, монтаж без специального инструмента, также при температуре до - 10 °С
- Стандартные типоразмеры: Ø 50, 75, 110 и 160 мм
- Диапазон температуры: 85 - 100 °С
- Все наши трубы и фасонные части удовлетворяют самым высоким стандартам качества, что подтверждено сертификатами разных стран

Экономичное и компактное решение: благодаря отсутствию внутренней межтрубной изоляции уменьшены наружный диаметр и площадь кожуха, что позволяет снизить тепловые потери, увеличить гибкость трубы, сэкономить на материале и монтаже.

- Экономия в течение эксплуатации: сниженные тепловые потери благодаря меньшей площади наружной поверхности при сохранении толщины теплоизоляции
- Экономия на материале и монтаже: трубы с меньшим диаметром кожуха более гибкие и позволяют обеспечить прокладку единым участком в самых стеснённых условиях без соединений
- Простой и быстрый монтаж без специального инструмента и дополнительных соединителей
- Стабильность и надёжность: не требуется обслуживание, отсутствие фитингов в грунте





# Система многослойных труб для водоснабжения и радиаторного отопления

поиск по артикулу

1014120.....	112	1015015.....	98	1022725.....	92	1046395.....	92	1048546.....	82	1057381.....	86
1014121.....	112	1015017.....	98	1022726.....	92	1046396.....	92	1048547.....	82	1057382.....	86
1014122.....	110	1015021.....	98	1022727.....	92	1046397.....	92	1048548.....	82	1057835.....	103
1014123.....	112	1015025.....	98	1022728.....	92	1046398.....	92	1048549.....	82	1057836.....	103
1014137.....	111	1015028.....	97	1022729.....	92	1046399.....	92	1048550.....	83	1057838.....	103
1014138.....	111	1015033.....	98	1022730.....	92	1046400.....	92	1048551.....	83	1057840.....	87
1014139.....	111	1015038.....	99	1022731.....	92	1046401.....	90	1048552.....	83	1057840.....	104
1014143.....	108	1015044.....	99	1022732.....	92	1046402.....	90	1048553.....	83	1057842.....	88
1014145.....	109	1015048.....	99	1022733.....	92	1046403.....	91	1048554.....	83	1057842.....	104
1014147.....	109	1015053.....	98	1022734.....	92	1046404.....	91	1048555.....	83	1057844.....	104
1014525.....	93	1015060.....	98	1022735.....	92	1046405.....	91	1048556.....	83	1057847.....	104
1014534.....	93	1015064.....	98	1022736.....	90	1046406.....	91	1048557.....	83	1058086.....	112
1014536.....	93	1015068.....	98	1022737.....	90	1046477.....	116	1048558.....	81	1058088.....	112
1014558.....	101	1015073.....	97	1022738.....	90	1046478.....	116	1048559.....	81	1058090.....	108
1014561.....	93	1015082.....	99	1022739.....	90	1046750.....	115	1048560.....	81	1058092.....	108
1014564.....	93	1015088.....	99	1022740.....	90	1046751.....	115	1048561.....	82	1058093.....	108
1014567.....	93	1015091.....	99	1022741.....	90	1046901.....	93	1048562.....	82	1059011.....	85
1014574.....	93	1015164.....	96	1022742.....	90	1046902.....	93	1048563.....	82	1059013.....	86
1014577.....	93	1015179.....	97	1022743.....	90	1046903.....	94	1048564.....	87	1059396.....	116
1014580.....	93	1015187.....	96	1023127.....	77	1046904.....	94	1048566.....	83	1059397.....	116
1014584.....	101	1015194.....	97	1023161.....	86	1046905.....	93	1048567.....	83	1059398.....	117
1014589.....	93	1015202.....	97	1023162.....	86	1046906.....	93	1048568.....	83	1059399.....	117
1014592.....	93	1015205.....	96	1023163.....	87	1046907.....	94	1048569.....	83	1059400.....	117
1014599.....	93	1015215.....	97	1029121.....	116	1046908.....	94	1048570.....	83	1059401.....	117
1014602.....	93	1015217.....	97	1029122.....	116	1046909.....	95	1048573.....	84	1059402.....	117
1014610.....	93	1015219.....	96	1029125.....	116	1046910.....	96	1048581.....	84	1059403.....	117
1014613.....	93	1015270.....	100	1029126.....	116	1046911.....	94	1048582.....	84	1059404.....	117
1014618.....	93	1015274.....	100	1029127.....	116	1046912.....	96	1048583.....	84	1059572.....	73
1014621.....	93	1015283.....	100	1029128.....	116	1046913.....	96	1048584.....	84	1059573.....	73
1014679.....	94	1015286.....	100	1029129.....	117	1046914.....	96	1048585.....	84	1059574.....	73
1014686.....	95	1015295.....	100	1029130.....	117	1046915.....	99	1048587.....	85	1059575.....	73
1014692.....	95	1015297.....	100	1029131.....	117	1046916.....	99	1048588.....	85	1059578.....	72
1014724.....	94	1015301.....	100	1029132.....	117	1046917.....	99	1048589.....	85	1059580.....	72
1014729.....	95	1015345.....	103	1029133.....	117	1046918.....	99	1048590.....	84	1060096.....	102
1014732.....	95	1015425.....	106	1029134.....	117	1046919.....	99	1048591.....	84	1063472.....	79
1014736.....	95	1015454.....	102	1029135.....	117	1046920.....	99	1048592.....	84	1063473.....	80
1014739.....	95	1015455.....	102	1029136.....	117	1046921.....	98	1048593.....	84	1063474.....	79
1014746.....	94	1015512.....	102	1029137.....	117	1046922.....	100	1048594.....	84	1063475.....	80
1014751.....	95	1015515.....	102	1029138.....	114	1046923.....	100	1048596.....	87	1063553.....	73
1014755.....	95	1015559.....	113	1029139.....	114	1046924.....	99	1048597.....	87	1063555.....	73
1014757.....	95	1015572.....	103	1029140.....	115	1046925.....	99	1048598.....	87	1084909.....	72
1014761.....	95	1015626.....	105	1029141.....	115	1046926.....	99	1048599.....	84	1084910.....	72
1014765.....	94	1015628.....	105	1029142.....	115	1046927.....	99	1048600.....	84	1084911.....	72
1014770.....	95	1015631.....	105	1029143.....	115	1046928.....	98	1048601.....	84	1084912.....	72
1014774.....	95	1015634.....	105	1029144.....	114	1046929.....	100	1048602.....	84	1088400.....	74
1014812.....	96	1015653.....	105	1029145.....	114	1046930.....	97	1048603.....	86	1088401.....	74
1014825.....	96	1015659.....	105	1029146.....	115	1046931.....	97	1048604.....	85	1088873.....	110
1014918.....	97	1015661.....	105	1030549.....	75	1046932.....	97	1048605.....	85	1088874.....	110
1014923.....	98	1015663.....	105	1030550.....	75	1046933.....	97	1048745.....	108	1088875.....	110
1014927.....	99	1020247.....	111	1030551.....	75	1046934.....	97	1048746.....	108	1088876.....	110
1014931.....	99	1020248.....	112	1042921.....	117	1046935.....	97	1048747.....	108	1088877.....	110
1014957.....	98	1022714.....	89	1042922.....	117	1046937.....	100	1048748.....	108	1088878.....	110
1014961.....	98	1022715.....	89	1044211.....	102	1046939.....	100	1048749.....	107	1088879.....	110
1014970.....	98	1022716.....	89	1046386.....	89	1046940.....	116	1048751.....	107	1088880.....	110
1014976.....	97	1022717.....	89	1046387.....	89	1046941.....	116	1048752.....	107	1088881.....	110
1014981.....	98	1022718.....	91	1046388.....	90	1048539.....	81	1048753.....	107	1088882.....	110
1014983.....	98	1022719.....	91	1046389.....	90	1048540.....	81	1048754.....	107	1088883.....	110
1014987.....	99	1022720.....	91	1046390.....	91	1048541.....	81	1048755.....	107		
1014991.....	99	1022721.....	91	1046391.....	91	1048542.....	82	1057375.....	85		
1014996.....	98	1022722.....	92	1046392.....	92	1048543.....	82	1057376.....	85		
1015000.....	98	1022723.....	92	1046393.....	92	1048544.....	82	1057377.....	86		
1015002.....	98	1022724.....	92	1046394.....	92	1048545.....	82	1057379.....	88		

# Поверхностное отопление и охлаждение Upronor

поиск по артикулу

1000015.....	133	1000297.....	171	1005261.....	136	1005295.....	157	1005485.....	149	1009209.....	175
1000016.....	134	1000298.....	171	1005263... 137, 155, 166		1005296.....	157	1005486.....	149	1009214.....	176
1000017.....	133	1000299.....	170	1005264... 137, 154, 165		1005297.....	157	1005605.....	249	1009215.....	176
1000018.....	145	1000300.....	170	1005265... 137, 155, 166		1005298.....	157	1007231.....	143	1009216..... 161, 177	
1000080.....	134	1001229.....	161	1005266.....	182	1005358.....	156	1007234.....	144	1009217.....	176
1000084.....	135	1001229.....	182	1005267.....	138	1005372.....	156	1008669.....	131	1009222..... 134, 157	
1000085.....	135	1001230.....	161	1005269.....	138	1005478.....	139	1008671.....	131	1009226.....	126
1000118.....	182	1001230.....	182	1005270... 136, 153, 164		1005480.....	140	1008932.....	131	1009227.....	126
1000138.....	249	1005049..... 133, 150		1005290..... 156, 162		1005481.....	140	1008985.....	127	1009228.....	126
1000171.....	192	1005100.....	181	1005291.....	156	1005484.....	139	1009132.....	148	1009230.....	126

# Поверхностное отопление и охлаждение Uronor

поиск по артикулу

1009231.....	126	1042420.....	174	1058426.....	244	1063381 127, 137, 154, 165	209	1086271.....	202
1013127.....	145	1042471.....	175	1058427.....	245	1063382.....	252	1086272.....	215
1013366.....	130	1044710.....	173	1058428.....	131	1063781... 138, 153, 164	217	1086320.....	217
1013830.....	172	1044711.....	173	1058429.....	131	1063907.....	126	1086321.....	196
1014122.....	182	1044712.....	173	1058659.....	131	1063922.....	152	1086514.....	146
1014558.....	171	1044713.....	173	1058661.....	131	1063926.....	153	1086516.....	146
1014584.....	171	1045315.....	167	1059838.....	192	1063932.....	132	1086517.....	146
1015154.....	132	1045316.....	167	1060235.....	171	1063933.....	131	1086527.....	146
1015164.....	132	1045317.....	167	1060236.....	171	1064355.....	134	1086528.....	146
1016699.....	141	1045318.....	167	1060237.....	171	1065283.....	183	1086529.....	147
1016703.....	142	1045325.....	170	1060553.....	185	1065284.....	183	1086530.....	147
1016725.....	155, 166	1045326.....	170	1060554.....	185	1065286.....	183	1086531.....	133
1020518.....	155, 166	1045327.....	128, 170	1060555.....	185	1065290.....	183	1086531.....	147
1020524.....	154, 165	1045328.....	170	1061167.....	151	1065291.....	183	1086532.....	147
1022736.....	132	1045477.....	184	1061168.....	151	1065292.....	190	1086533.....	147
1030134.....	160	1045481.....	184	1061169.....	151	1067387.....	148	1086537.....	180
1030135.....	160	1045485.....	185	1061170.....	151	1067744.....	231	1086538.....	178
1030580.....	174	1045570.....	243	1061171.....	152	1071651.....	240	1086539.....	178
1030581.....	174	1045813.....	158	1061172.....	152	1071653.....	210	1086540.....	178
1030582.....	174	1045814.....	158	1061173.....	152	1071659.....	197	1086541.....	178
1030583.....	175	1045815.....	159	1061802.....	190	1071661.....	242	1086542.....	178
1030584.....	175	1045816.....	160	1061874.....	172	1071665.....	240	1086542.....	178
1030585.....	175	1046991.....	184	1061875.....	172	1071670.....	240	1086543.....	178
1032701.....	181	1046992.....	184	1061880.....	142	1071671.....	198	1086544.....	178
1032702.....	176	1046993.....	184	1061880.....	142	1071677.....	241	1086545.....	178
1032703.....	173	1046994.....	184	1061945.....	172	1071684.....	240	1086546.....	178
1032704.....	173	1046996.....	185	1061946.....	172	1071688.....	230	1086547.....	178
1032705.....	173	1046997.....	185	1061947.....	172	1071690.....	226	1086548.....	178
1033628.....	163	1046998.....	185	1061948.....	172	1071693.....	194	1086558.....	181
1033629.....	163	1046999.....	185	1062044.....	126	1078304.....	191	1086559.....	182
1033630.....	163	1047003.....	130	1062045.....	126	1078306.....	187	1086562.....	191
1033631.....	163	1047004.....	130	1062046.....	126	1078307.....	187	1086564.....	191
1033632.....	163	1047459.....	248	1062201.....	151	1078308.....	188	1086575.....	128
1033633.....	163	1047614.....	127	1062883.....	126	1078309.....	188	1086576.....	128
1033634.....	163	1047622.....	127	1062884.....	126	1083575.....	251	1086577.....	128
1033635.....	163	1047623.....	127	1062885.....	126	1084143.....	189	1086578.....	128
1033639.....	163	1048249.....	129, 144	1062887.....	126	1084560.....	189, 197	1086582.....	183
1033640.....	163	1048395.....	129, 144	1062888.....	126	1085980.....	138	1086583.....	183
1033645.....	163	1048684.....	171	1062889.....	126	1085981.....	138	1086587.....	183
1033659.....	163	1048685.....	172	1063207.....	176	1086258.....	207	1086588.....	183
1033660.....	163	1057453.....	131	1063288 127, 137, 154, 165	165	1086259.....	219	1086972.....	239
1033661.....	163	1057454.....	131	1063322.....	143	1086260.....	220	1086973.....	238
1033672.....	162	1057455.....	131	1063349.....	168	1086262.....	216	1086975.....	237
1033678.....	162	1058089.....	183	1063350.....	168	1086263.....	212	1086976.....	236
1034514.....	173	1058090.....	183	1063353.....	168	1086265.....	205	1086977.....	234
1034535.....	126	1058422.....	245	1063354.....	168	1086266.....	208	1086978.....	229
1034554.....	135	1058423.....	246	1063357.....	169	1086267.....	218	1086986.....	242
1034555.....	135	1058424.....	247	1063358.....	169	1086268.....	206	1087155.....	200
1038166.....	177	1058425.....	248	1063359.....	169	1086269.....	197	1087156.....	201
						1086270.....	211	1087158.....	201

# Теплоизолированные трубы Uronor

поиск по артикулу

1001235.....	292	1008671.....	292	1008732.....	294	1018121.....	264	1018149.....	267	1018307.....	296
1001240.....	292	1008673.....	292	1008866.....	294	1018122.....	264	1018232.....	262	1018308.....	296
1001245.....	292	1008678.....	292	1008867.....	294	1018123.....	264	1018233.....	262	1018309.....	296
1001250.....	293	1008681.....	292	1009035.....	286	1018124.....	269	1018234.....	262	1018310.....	296
1001420.....	293	1008683.....	292	1009037.....	286	1018125.....	269	1018235.....	262	1018311.....	296
1001422.....	293	1008686.....	293	1009040.....	286	1018126.....	269	1018236.....	262	1018312.....	296
1001424.....	293	1008688.....	293	1009041.....	286	1018127.....	269	1018237.....	262	1018313.....	296
1001426.....	293	1008691.....	293	1009042.....	286	1018128.....	269	1018238.....	263	1018314.....	296
1001428.....	293	1008694.....	293	1018109.....	257	1018129.....	269	1018239.....	263	1018315.....	296
1007355.....	298	1008695.....	293	1018110.....	257	1018130.....	269	1018240.....	263	1018316.....	296
1007360.....	302	1008696.....	293	1018111.....	257	1018131.....	269	1018241.....	263	1018322.....	286
1007361.....	302	1008703.....	293	1018112.....	257	1018134.....	259	1018245.....	296	1018323.....	286
1007362.....	302	1008704.....	293	1018113.....	257	1018135.....	259	1018267.....	303	1018324.....	286
1007365.....	302	1008707.....	293	1018114.....	257	1018136.....	259	1018268.....	303	1018325.....	286
1007366.....	302	1008708.....	293	1018115.....	257	1018137.....	259	1018269.....	303	1018326.....	299
1007367.....	302	1008709.....	293	1018116.....	257	1018138.....	259	1018302.....	286	1018327.....	299
1007370.....	302	1008711.....	293	1018117.....	264	1018140.....	265	1018303.....	286	1018328.....	280
1007371.....	302	1008712.....	293	1018118.....	264	1018141.....	265	1018304.....	286	1018329.....	280
1007372.....	302	1008713.....	293	1018119.....	264	1018147.....	267	1018305.....	286	1018330.....	280
1007373.....	303	1008730.....	294	1018120.....	264	1018148.....	267	1018306.....	296	1018331.....	280

## Теплоизолированные трубы Upronor

поиск по артикулу

1018332.....	280	1029132.....	289	1034273.....	278	1042979.....	282	1047864.....	294	1084575.....	299
1018333.....	280	1029133.....	289	1034274.....	278	1042980.....	281	1047866.....	295	1084576.....	299
1018334.....	280	1029134.....	289	1034302.....	304	1042981.....	281	1047867.....	295	1084577.....	299
1018335.....	280	1029135.....	289	1034303.....	304	1042982.....	282	1048687.....	271	1084578.....	299
1018336.....	281	1029136.....	289	1034305.....	296	1042983.....	282	1048688.....	271	1084579.....	300
1018338.....	281	1029137.....	289	1034306.....	296	1042984.....	281	1048690.....	271	1084580.....	300
1018339.....	281	1029138.....	288	1034308.....	296	1042985.....	281	1048692.....	271	1084581.....	300
1018340.....	281	1029139.....	288	1034312.....	300	1042986.....	281	1048693.....	271	1084582.....	301
1018341.....	281	1029140.....	289	1035922.....	272	1042987.....	281	1048694.....	271	1084583.....	300
1018342.....	281	1029141.....	289	1035935.....	271	1044015.....	265	1048695.....	271	1084584.....	300
1018343.....	281	1029142.....	288	1035950.....	272	1044016.....	265	1048696.....	271	1084585.....	301
1018345.....	282	1029143.....	288	1035953.....	278	1044018.....	267	1048697.....	272	1084586.....	301
1018346.....	282	1029144.....	288	1036012.....	304	1044019.....	267	1048699.....	272	1084587.....	301
1018347.....	282	1029145.....	288	1036014.....	304	1044127.....	273	1048700.....	272	1084588.....	301
1018348.....	282	1029146.....	289	1036036.....	264	1044133.....	279	1048702.....	272	1084589.....	301
1018350.....	283	1030269.....	304	1036606.....	278	1044134.....	279	1048703.....	273	1084590.....	301
1018351.....	283	1030270.....	304	1042310.....	273	1045464.....	291	1057455.....	291	1084885.....	265
1018352.....	283	1033437.....	294	1042858.....	292	1045489.....	291	1057456.....	291	1084886.....	265
1018353.....	283	1033438.....	294	1042859.....	292	1045490.....	291	1060058.....	286	1084887.....	267
1018355.....	283	1034188.....	265	1042860.....	293	1045877.....	258	1060059.....	287	1084888.....	267
1018356.....	283	1034202.....	303	1042861.....	293	1045878.....	258	1060060.....	287	1084889.....	267
1018357.....	283	1034203.....	303	1042862.....	293	1045879.....	258	1060982.....	297	1084890.....	267
1018358.....	283	1034204.....	303	1042863.....	293	1045881.....	260	1060984.....	297	1084891.....	267
1018359.....	285	1034222.....	276	1042864.....	293	1045882.....	260	1060985.....	297	1085074.....	294
1018360.....	285	1034227.....	274	1042865.....	292	1045883.....	260	1060986.....	297	1085075.....	294
1018361.....	285	1034229.....	274	1042866.....	292	1046477.....	290	1060991.....	298	1085076.....	294
1018362.....	285	1034234.....	277	1042867.....	292	1046478.....	290	1061041.....	258	1085077.....	294
1018363.....	285	1034235.....	278	1042868.....	293	1046750.....	290	1061042.....	258	1085078.....	295
1018364.....	285	1034236.....	278	1042869.....	293	1046751.....	290	1061043.....	258	1085079.....	288
1018368.....	284	1034245.....	304	1042870.....	293	1047013.....	287	1061641.....	274	1085080.....	292
1018369.....	284	1034247.....	304	1042871.....	293	1047014.....	287	1061642.....	274	1085081.....	293
1018371.....	284	1034253.....	276	1042872.....	293	1047015.....	287	1062886.....	262	1085082.....	293
1018372.....	284	1034254.....	276	1042873.....	293	1047016.....	287	1063810.....	294	1085083.....	293
1018373.....	284	1034255.....	276	1042874.....	293	1047017.....	287	1067757.....	296	1085084.....	292
1018374.....	284	1034256.....	276	1042875.....	293	1047018.....	287	1078365.....	281	1085085.....	292
1018375.....	284	1034257.....	276	1042876.....	293	1047019.....	287	1078366.....	283	1085086.....	292
1018376.....	284	1034258.....	277	1042877.....	292	1047020.....	287	1078367.....	282	1085087.....	291
1022281.....	286	1034259.....	277	1042878.....	292	1047021.....	288	1078368.....	280	1086836.....	268
1022290.....	294	1034260.....	277	1042879.....	292	1047022.....	288	1078369.....	284	1086837.....	268
1023012.....	295	1034261.....	277	1042921.....	290	1047023.....	288	1078370.....	285	1086838.....	296
1023013.....	295	1034262.....	277	1042922.....	290	1047024.....	288	1083868.....	257		
1023170.....	281	1034268.....	274	1042970.....	282	1047026.....	288	1083869.....	296		
1029129.....	290	1034269.....	274	1042972.....	281	1047191.....	294	1083871.....	303		
1029130.....	290	1034270.....	304	1042973.....	281	1047862.....	294	1083872.....	298		
1029131.....	289	1034271.....	304	1042974.....	282	1047863.....	294	1084574.....	298		

## Система вентиляции Upronor

поиск по артикулу

1046214.....	318	1046255.....	317	1060742.....	319	1068054.....	309	1068076.....	314	1068098.....	309
1046218.....	317	1046256.....	317	1061401.....	311	1068055.....	309	1068077.....	313	1078287.....	315
1046226.....	317	1046257.....	317	1061402.....	311	1068056.....	309	1068078.....	313	1078288.....	315
1046228.....	318	1046266.....	317	1061403.....	311	1068057.....	309	1068079.....	313	1078289.....	315
1046229.....	318	1046267.....	317	1061404.....	311	1068058.....	309	1068080.....	313	1078290.....	315
1046231.....	318	1046268.....	317	1068037.....	309	1068059.....	309	1068081.....	313	1087860.....	317
1046232.....	318	1046269.....	317	1068038.....	309	1068060.....	310	1068082.....	313	1087861.....	317
1046233.....	318	1046270.....	317	1068039.....	309	1068061.....	310	1068083.....	313	1087862.....	317
1046234.....	318	1046271.....	317	1068040.....	309	1068062.....	310	1068084.....	313	1087863.....	317
1046236.....	319	1046273.....	317	1068041.....	313	1068063.....	310	1068085.....	314		
1046237.....	319	1046274.....	317	1068042.....	313	1068064.....	310	1068086.....	314		
1046238.....	319	1054916.....	315	1068043.....	313	1068065.....	310	1068087.....	314		
1046239.....	319	1057895.....	317	1068044.....	313	1068066.....	310	1068088.....	314		
1046240.....	319	1060733.....	318	1068045.....	309	1068067.....	310	1068089.....	314		
1046241.....	319	1060734.....	318	1068046.....	309	1068068.....	310	1068090.....	314		
1046242.....	319	1060735.....	319	1068047.....	309	1068069.....	310	1068091.....	314		
1046243.....	320	1060736.....	319	1068048.....	310	1068070.....	311	1068092.....	314		
1046244.....	320	1060737.....	318	1068049.....	310	1068071.....	311	1068093.....	314		
1046245.....	320	1060738.....	318	1068050.....	310	1068072.....	311	1068094.....	314		
1046246.....	320	1060739.....	318	1068051.....	310	1068073.....	314	1068095.....	315		
1046253.....	317	1060740.....	318	1068052.....	309	1068074.....	314	1068096.....	315		
1046254.....	317	1060741.....	319	1068053.....	309	1068075.....	314	1068097.....	315		

## Инструменты Upronor

### поиск по артикулу

1000012.....	339	1006640.....	327	1013734.....	327	1015776.....	329	1057172.....	334	1083605.....	332
1000142.....	339	1006830.....	326	1013737.....	327	1015777.....	329	1057173.....	334	1083608.....	329
1001369.....	325	1007082.....	330	1013739.....	327	1015780.....	329	1057174.....	334	1083610.....	330
1001372.....	333	1007083.....	330	1013773.....	327	1015792.....	331	1057175.....	334	1083610.....	332
1001373.....	333	1007084.....	330	1013792.....	327	1015808.....	326	1057176.....	334	1083612.....	329
1001374.....	333	1007086.....	330	1013794.....	327	1035807.....	324	1057177.....	334	1084142.....	324
1002295.....	339	1007087.....	330	1014171.....	325	1038188.....	338	1057182.....	337	1085095.....	337
1004006.....	333	1007088.....	330	1014173.....	325	1046407.....	324	1057183.....	337	1085096.....	337
1004059.....	333	1007090.....	332	1014320.....	325	1046408.....	324	1057184.....	334	1085097.....	337
1004064.....	333	1007091.....	332	1014334.....	325	1046541.....	331	1057185.....	334	1085098.....	337
1005017.....	338	1007093.....	332	1014339.....	326	1046542.....	331	1057409.....	335	1085099.....	337
1006243.....	339	1007094.....	332	1014344.....	326	1046543.....	331	1060167.....	326	1085100.....	338
1006250.....	333	1007095.....	332	1015739.....	326	1046544.....	331	1060702.....	334	1085101.....	338
1006290.....	339	1008334.....	338	1015749.....	326	1046545.....	331	1061185.....	335		
1006634.....	325	1010512.....	328	1015756.....	326	1048606.....	328	1063908.....	336		
1006635.....	325	1013719.....	325	1015762.....	326	1048607.....	328	1063909.....	336		
1006638.....	326	1013721.....	325	1015764.....	329	1057166.....	334	1071925.....	327		
1006639.....	327	1013729.....	327	1015768.....	331	1057167.....	334	1083586.....	332		

## Системы внутренней канализации Upronor НТР и Upronor Decibel

### поиск по артикулу

1000193.....	360	1050068.....	351	1051171.....	348	1051252.....	352	1051393.....	369	1054783.....	345
1000194.....	360	1050069.....	351	1051174.....	348	1051253.....	352	1051394.....	369	1056777.....	345
1000195.....	360	1050072.....	352	1051176.....	348	1051254.....	352	1051395.....	370	1056779.....	345
1000196.....	360	1050075.....	353	1051177.....	348	1051255.....	352	1051397.....	370	1057720.....	348
1000197.....	360	1050078.....	346	1051181.....	349	1051257.....	353	1051399.....	370	1057721.....	348
1000198.....	360	1050081.....	355	1051183.....	349	1051258.....	353	1051403.....	369	1057724.....	357
1000199.....	360	1050083.....	355	1051186.....	349	1051259.....	353	1051414.....	369	1057725.....	357
1000200.....	360	1050086.....	347	1051188.....	349	1051260.....	353	1051415.....	369	1057726.....	357
1000201.....	360	1050089.....	347	1051189.....	349	1051266.....	354	1051418.....	368	1057727.....	358
1000202.....	361	1050091.....	347	1051190.....	349	1051268.....	354	1051419.....	368	1057728.....	358
1000203.....	360	1050093.....	348	1051191.....	349	1051269.....	354	1051420.....	368	1060725.....	367
1000204.....	360	1050094.....	349	1051192.....	349	1051277.....	357	1051421.....	368	1060726.....	367
1000205.....	360	1050098.....	350	1051194.....	347	1051279.....	357	1051425.....	355	1060727.....	367
1000206.....	361	1050099.....	350	1051195.....	347	1051281.....	358	1051427.....	352	1060728.....	367
1000207.....	360	1050590.....	352	1051196.....	347	1051282.....	358	1053636.....	349	1060729.....	367
1000208.....	360	1051087.....	345	1051197.....	347	1051283.....	356	1053637.....	346	1060730.....	370
1000209.....	360	1051088.....	345	1051198.....	347	1051284.....	356	1053672.....	356	1060731.....	371
1000210.....	361	1051089.....	345	1051199.....	347	1051287.....	357	1053673.....	356	1067825.....	345
1000211.....	361	1051090.....	345	1051200.....	347	1051288.....	356	1053702.....	345	1067838.....	357
1000212.....	361	1051091.....	345	1051202.....	347	1051294.....	356	1053703.....	345	1071768.....	356
1000213.....	361	1051092.....	345	1051203.....	348	1051295.....	356	1053704.....	345	1071968.....	349
1000214.....	361	1051093.....	345	1051205.....	348	1051296.....	356	1053705.....	345	1071973.....	346
1000215.....	361	1051095.....	345	1051206.....	351	1051297.....	356	1053706.....	345	1087214.....	360
1000216.....	361	1051096.....	345	1051211.....	351	1051350.....	358	1053708.....	346	1087215.....	360
1000217.....	361	1051097.....	345	1051212.....	351	1051351.....	371	1053712.....	346	1087216.....	360
1000218.....	361	1051098.....	345	1051213.....	351	1051353.....	353	1053714.....	346	1087217.....	360
1000219.....	361	1051100.....	345	1051214.....	351	1051354.....	353	1053715.....	346	1087218.....	360
1000220.....	361	1051101.....	345	1051219.....	351	1051355.....	353	1053716.....	346	1087219.....	361
1000221.....	361	1051102.....	345	1051220.....	351	1051356.....	358	1053717.....	348	1087220.....	361
1000222.....	361	1051104.....	345	1051221.....	351	1051357.....	358	1053718.....	348	1087221.....	361
1000223.....	361	1051105.....	345	1051222.....	351	1051358.....	358	1053719.....	348	1087222.....	362
1000224.....	362	1051106.....	345	1051224.....	351	1051359.....	353	1053720.....	349	1087223.....	362
1000225.....	362	1051107.....	345	1051225.....	351	1051360.....	353	1053721.....	349	1087224.....	362
1000226.....	362	1051119.....	345	1051226.....	351	1051361.....	353	1053722.....	349	1087235.....	369
1000227.....	362	1051122.....	345	1051227.....	350	1051362.....	355	1053723.....	347	1087236.....	369
1000228.....	362	1051125.....	345	1051229.....	350	1051363.....	354	1053724.....	347	1087237.....	369
1000229.....	362	1051128.....	345	1051230.....	350	1051364.....	354	1053725.....	347	1087238.....	369
1000230.....	362	1051131.....	345	1051231.....	350	1051368.....	354	1053726.....	348	1087240.....	367
1000231.....	362	1051140.....	346	1051232.....	350	1051369.....	354	1053727.....	348	1087241.....	367
1000232.....	362	1051141.....	346	1051233.....	350	1051370.....	354	1053728.....	351	1088228.....	360
1000233.....	362	1051145.....	346	1051235.....	350	1051371.....	354	1053729.....	351	1088229.....	360
1000234.....	362	1051147.....	346	1051236.....	350	1051373.....	355	1053730.....	351	1088230.....	360
1000235.....	363	1051148.....	346	1051238.....	350	1051374.....	366	1053731.....	351	1088935.....	366
1000236.....	363	1051149.....	358	1051239.....	350	1051378.....	370	1053736.....	353	1088936.....	366
1000237.....	363	1051154.....	346	1051240.....	350	1051381.....	369	1053737.....	352		
1003501.....	357	1051156.....	346	1051241.....	350	1051382.....	369	1053738.....	352		
1003502.....	357	1051157.....	346	1051242.....	350	1051383.....	369	1053739.....	358		
1003581.....	351	1051158.....	346	1051243.....	350	1051384.....	370	1053740.....	356		
1003587.....	371	1051161.....	346	1051244.....	352	1051387.....	370	1053742.....	356		
1050061.....	348	1051163.....	346	1051248.....	353	1051388.....	370	1053743.....	356		
1050065.....	348	1051164.....	346	1051250.....	353	1051390.....	369	1053745.....	366		
1050066.....	351	1051169.....	348	1051251.....	353	1051392.....	369	1053746.....	368		

## Локальные очистные сооружения Уропор

### поиск по артикулу

1003521.....	382, 389	1003561.....	392	1003575.....	382	1048256.....	380	1050982	385, 386, 387, 390	1066931.....	377
1003546....	386, 387, 389	1003562.....	392	1003576.....	390	1050894	384, 385, 386, 387	1050983	385, 386, 387, 390	1066932.....	377
1003549....	384, 386, 388	1003563....	382, 391, 393	1003580	384, 385, 386, 387	1050917	384, 385, 386, 387	1053699.....	384	1066934.....	377
1003550.....	386, 388	1003565.....	394	1003600.....	382	1050917.....	389	1053699	385, 386, 387, 390	1066946.....	378
1003551... 385, 387, 388		1003566	384, 385, 386, 387	1003604.....	394	1050918	385, 386, 387, 391	1055836.....	380	1066950.....	378
1003552... 385, 387, 388		1003568.....	380	1003605.....	382, 389	1050927.....	393	1057363.....	382		
1003558.....	391	1003569.....	381	1044250.....	391	1050930.....	394	1057922.....	393		

## Система дренажа и ливневой канализации Уропор

### поиск по артикулу

1051026.....	414	1051078.....	406	1053700.....	401, 406	1054770.....	414	1061721.....	405	1067863.....	414
1051027.....	414	1051708.....	400	1053701.....	401, 406	1054771.....	414	1061722.....	405	1067865.....	414
1051028.....	414	1051711.....	400	1054636.....	410	1054773.....	412	1061823.....	405	1067866.....	413
1051030.....	414	1051784.....	405	1054638.....	410	1054774.....	412	1061824.....	405	1067867.....	413
1051040.....	413	1053647.....	400	1054639.....	410	1055409.....	405	1067484.....	410	1067868.....	413
1051041.....	413	1053651.....	403, 408	1054640.....	410	1055412.....	405	1067485.....	410	1067871.....	415
1051042.....	413	1053652.....	403, 408	1054641.....	410	1058716.....	400	1067486.....	410	1067872.....	415
1051043.....	413	1053653.....	402, 407	1054642.....	410	1058718.....	400	1067780.....	415	1067873.....	415
1051044.....	413	1053654.....	402, 407	1054643.....	410	1058719.....	400	1067854.....	415	1067879.....	399
1051045.....	412	1053655.....	402, 407	1054745.....	405	1058721.....	400	1067855.....	415	1067880.....	399
1051046.....	412	1053659.....	400	1054750.....	412	1058722.....	400	1067856.....	415	1068996.....	415
1051047.....	412	1053691.....	412	1054752.....	415	1058724.....	400	1067857.....	415	1068997.....	415
1051048.....	412	1053692.....	412	1054754.....	413	1058978.....	400	1067858.....	415	1086101.....	400
1051049.....	412	1053693.....	412	1054756.....	413	1058979.....	400	1067859.....	415		
1051050.....	412	1053696.....	399	1054757.....	413	1058980.....	400	1067860.....	414		
1051072.....	410	1053699.....	401	1054759.....	413	1059469.....	405	1067861.....	414		
1051078.....	401	1053699.....	406	1054769.....	412	1060171.....	405	1067862.....	414		

## Колодцы Уропор

### поиск по артикулу

1003663.....	421	1050476.....	423	1050462.....	424	1054257.....	425	1050405.....	427	1054325.....	430
1052642.....	421	1050408.....	423	1050470.....	424	1054260.....	425	1051065.....	428	1054488.....	431
1052643.....	421	1050473.....	423	1054353.....	424	1050413.....	426	1051066.....	428	1054489*	431
1050435.....	421	1050477.....	423	1054354.....	424	1050482.....	426	1051067.....	428	1054490.....	431
1050436.....	421	1050409.....	423	1050411.....	425	1050486.....	426	1053697.....	428	1054491.....	431
1050437.....	421	1050474.....	423	1050479.....	425	1054223.....	426	1067876.....	429	1054492*	431
1050438.....	421	1050478.....	423	1050483.....	425	1054224.....	426	1067877.....	429	1054493.....	431
1050439.....	421	1050538.....	424	1054211.....	425	1054258.....	426	1067878.....	429	1054494*	431
1050440.....	421	1050459.....	424	1054212.....	425	1054261.....	426	1051010.....	429	1054495.....	431
1050441.....	421	1050467.....	424	1054256.....	425	1059776.....	426	1051009.....	429	1054496.....	431
1050442.....	421	1050555.....	424	1054259.....	425	1059777.....	426	1053690.....	429	1059453.....	431
1050443.....	421	1050556.....	424	1050414.....	425	1059778.....	426	1053689.....	429	1059454.....	431
1050444.....	421	1053664.....	424	1050480.....	425	1050419.....	426	1003535.....	430	1062924.....	431
1050445.....	421	1050460.....	424	1050484.....	425	1059785.....	426	1050687.....	430	1051721.....	431
1050446.....	421	1050468.....	424	1054228.....	425	1059786.....	426	1050686.....	430	1054266.....	431
1050449.....	422	1050553.....	424	1054229.....	425	1059787.....	426	1050522.....	430	1054268.....	431
1050453.....	422	1050554.....	424	1054263.....	425	1059779.....	427	1053660.....	430	1060626.....	431
1050457.....	422	1050539.....	424	1054271.....	425	1059780.....	427	1053661.....	430	1054267.....	431
1050407.....	423	1050461.....	424	1050412.....	425	1059781.....	427	1053662.....	430	1054269.....	431
1050471.....	423	1050469.....	424	1050481.....	425	1059782.....	427	1053663.....	430	1059767.....	431
1050475.....	423	1054355.....	424	1050485.....	425	1059783.....	427	1054391.....	430	1003605.....	432
1050410.....	423	1054356.....	424	1054218.....	425	1059784.....	427	1054392.....	430	1003521.....	432
1050472.....	423	1050540.....	424	1054219.....	425	1050404.....	427	1054324.....	430	1059482.....	432

## Колодцы Уроног

### поиск по артикулу

1059481.....	432	1050673.....	434	1050676.....	436	1050679.....	437	1057587.....	439	1050708.....	442
1059480.....	432	1050697.....	434	1050677.....	436	1057565.....	438	1057590.....	439	1050706.....	442
1051642.....	432	1050698.....	434	1053669.....	436	1057571.....	438	1057879.....	440	1050707.....	442
1050647.....	432	1058559.....	434	1050626.....	436	1057577.....	438	1057576.....	440	1050710.....	442
1059483.....	432	1058560.....	434	1003522.....	436	1057583.....	438	1057582.....	440	1050711.....	443
1053681.....	433	1050695.....	434	1054314.....	436	1057589.....	438	1057588.....	440	1050712.....	443
1084215.....	433	1050700.....	434	1051668.....	436	1057572.....	438	1059124.....	440	1050713.....	443
1056169.....	433	1067882.....	434	1051669.....	436	1057578.....	438	1057591.....	440	1050714.....	443
1050674.....	433	1067878.....	434	1059384.....	436	1057584.....	438	1057592.....	440	1050715.....	443
1050699.....	433	1069158.....	434	1059385.....	436	1057567.....	439	1057593.....	440	1089905.....	444
1050671.....	433	1050655.....	434	1059386.....	436	1057573.....	439	1057594.....	440	1089906.....	444
1053677.....	433	1002367.....	434	1059387.....	436	1057579.....	439	1057595.....	441	1089907.....	444
1053678.....	433	1050650.....	435	1059388.....	436	1057585.....	439	1057620.....	441	1089908.....	445
1056163.....	433	1050651.....	435	1054305.....	437	1057569.....	439	1058192.....	441	1089909.....	445
1056164.....	433	1050653.....	435	1054306.....	437	1057574.....	439	1050358.....	441	1089910.....	445
1052989.....	433	1003532.....	435	1054307.....	437	1057580.....	439	1050359.....	441	1089911.....	445
1056166.....	433	1053012.....	435	1054308.....	437	1057586.....	439	1050360.....	441		
1056167.....	433	1050654.....	435	1054309.....	437	1057570.....	439	1050361.....	441		
1052990.....	433	1058192.....	435	1051071.....	437	1057575.....	439	1050362.....	441		
1053676.....	434	1050675.....	436	1051068.....	437	1057581.....	439	1050709.....	442		

## Системы напорных трубопроводов Уроног

### поиск по артикулу

1000386.....	453	1000430.....	454	1000568.....	456	1051840.....	452	1052099.....	457	1056659.....	459
1000387.....	453	1000431.....	454	1000569.....	456	1051841.....	452	1052114.....	459	1056667.....	460
1000389.....	454	1000432.....	454	1000570.....	456	1051842.....	452	1052115.....	459	1056670.....	458
1000390.....	454	1000433.....	454	1000571.....	456	1051843.....	452	1052116.....	459	1056671.....	458
1000391.....	454	1000434.....	454	1000575.....	456	1051845.....	452	1052120.....	460	1056672.....	458
1000392.....	454	1000435.....	454	1000576.....	456	1051846.....	452	1052121.....	460	1056673.....	458
1000393.....	454	1000436.....	454	1000578.....	456	1051847.....	452	1052122.....	460	1057386.....	450
1000394.....	454	1000437.....	454	1033650.....	458	1051848.....	452	1052123.....	460	1068210.....	452
1000395.....	454	1000438.....	454	1033653.....	458	1051849.....	452	1052185.....	459	1068420.....	458
1000396.....	454	1000439.....	454	1033654.....	458	1051850.....	452	1052187.....	459	1068421.....	458
1000397.....	454	1000440.....	455	1033657.....	459	1051906.....	451	1052189.....	459	1068422.....	458
1000399.....	455	1000441.....	455	1033662.....	460	1051907.....	451	1052190.....	459	1068423.....	458
1000400.....	455	1000442.....	455	1033663.....	460	1051908.....	451	1052200.....	460	1068651.....	461
1000401.....	455	1000443.....	455	1033666.....	461	1051909.....	451	1052201.....	460	1068652.....	461
1000402.....	455	1000444.....	455	1033667.....	461	1051910.....	451	1052202.....	460	1068653.....	461
1000403.....	455	1000445.....	455	1033668.....	461	1051916.....	449	1052203.....	460	1068654.....	461
1000404.....	455	1000446.....	455	1046821.....	450	1051917.....	449	1052204.....	460	1072611.....	453
1000405.....	455	1000447.....	455	1051819.....	452	1051918.....	449	1052205.....	460	1072612.....	453
1000406.....	455	1000448.....	455	1051820.....	452	1051920.....	449	1052206.....	460	1072613.....	453
1000407.....	455	1000450.....	455	1051821.....	452	1051925.....	449	1052207.....	460	1072614.....	453
1000408.....	455	1000546.....	457	1051822.....	452	1051928.....	449	1053778.....	461	1072615.....	453
1000410.....	456	1000547.....	457	1051823.....	452	1051931.....	449	1053779.....	461	1072616.....	453
1000411.....	456	1000548.....	457	1051824.....	452	1051933.....	449	1053781.....	461	1072617.....	453
1000412.....	456	1000549.....	457	1051825.....	452	1051936.....	449	1053783.....	461	1072618.....	453
1000413.....	456	1000550.....	457	1051826.....	452	1051939.....	449	1053784.....	461	1072619.....	453
1000414.....	456	1000551.....	457	1051827.....	452	1051958.....	449	1055521.....	452	1072620.....	453
1000415.....	456	1000552.....	457	1051828.....	452	1051959.....	449	1055523.....	452	1089905.....	462
1000416.....	456	1000553.....	457	1051829.....	452	1051960.....	449	1055588.....	449	1089906.....	462
1000417.....	456	1000556.....	457	1051830.....	452	1051961.....	449	1055597.....	449	1089907.....	462
1000418.....	456	1000557.....	457	1051831.....	452	1051964.....	449	1055674.....	458	1089908.....	463
1000419.....	456	1000559.....	457	1051832.....	452	1051976.....	450	1055680.....	458	1089909.....	463
1000420.....	456	1000560.....	457	1051833.....	452	1051977.....	450	1055684.....	459	1089910.....	463
1000421.....	456	1000561.....	457	1051834.....	452	1051978.....	450	1055685.....	459	1089911.....	463
1000426.....	454	1000562.....	457	1051835.....	452	1051979.....	450	1055687.....	459		
1000427.....	454	1000563.....	457	1051836.....	452	1051986.....	450	1056655.....	457		
1000428.....	454	1000564.....	457	1051837.....	452	1051990.....	450	1056656.....	459		
1000429.....	454	1000567.....	456	1051838.....	452	1052098.....	457	1056657.....	459		

## Система гибких труб для водоснабжения и радиаторного отопления

- Трубы РЕ-Ха из высококачественного поперечно-сшитого полиэтилена
- Высокая гибкость для быстрого и простого монтажа
- Применяются для систем отопления, охлаждения и водоснабжения
- Все наши трубы для водоснабжения удовлетворяют самым высоким гигиеническим требованиям и стандартам качества, что подтверждено многочисленными сертификатами разных стран





# Система гибких труб для водоснабжения и радиаторного отопления

## Содержание

Трубы Aqua Pipe для холодного и горячего водоснабжения .....	18
Трубы Comfort Pipe Plus и Radi Pipe для отопления и охлаждения .....	21
Трубы Combi Pipe для отопления, охлаждения, холодного и горячего водоснабжения .....	26
Защитные кожухи Tesk для труб.....	27
Крепления и аксессуары Flex для труб.....	29
Фитинги Q&E .....	32
Водорозетки Q&E и аксессуары к ним .....	42
Фитинги и аксессуары для подключения радиаторов.....	45
Коллекторы Q&E .....	48
Зажимные адаптеры Flex-X .....	52
Коллекторы Uni-X.....	53
Коллекторы Vario-R и аксессуары к ним .....	54
Зажимные фитинги Wipex .....	58
Система модульных фитингов Uronog RS .....	63

# Трубы Aqua Pipe для холодного и горячего водоснабжения

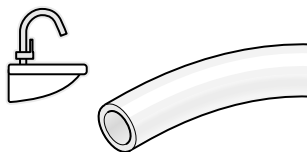

Произведённые из высококачественного сшитого полиэтилена РЕ-Ха, трубы Уроног Aqua Pipe специально разработаны для систем водоснабжения, в том числе питьевого. Трубы

Aqua Pipe многократно испытаны и сертифицированы в соответствии со строгими нормами Европы и России.



Артикул	d мм	s мм	P бар	L м	цвет
<b>1008408</b>	20	2.0	6	100	белый
<b>1017870</b>	25	2.3	6	100	белый
<b>1048757</b>	32	2.9	6	50	белый
<b>1033417</b>	40	3.7	6	50	белый
<b>1033481</b>	50	4.6	6	50	белый
<b>1033502</b>	63	5.8	6	50	белый



Артикул	d мм	s мм	P бар	L м
<b>1008386</b>	16	2.0	10	100

## Достоинства

- Сертифицированное качество
- Отсутствие коррозии
- Память формы
- Лёгкость и высокая гибкость
- Долговечность

## Уроног Aqua Pipe труба белая PN6 в бухтах

Труба изготавливается из сшитого полиэтилена РЕ-Ха по методу Энгеля, в соответствии с EN ISO 15875 и ГОСТ 32415-2013, серия S5,0. Для систем холодного и горячего водоснабжения. Срок службы 50 лет при температурных режимах, указанных в ГОСТ 32415-2013, таблица 5, классы 1, 2 и ХВ.

Максимальная рабочая температура: 80°C (по ГОСТ 32415-2013).

Аварийная температура: 95°C (по ГОСТ 32415-2013).

Рабочее давление: 6 бар.

Класс пожарной опасности:

Е в соответствии с DIN EN 13501-1.

Диаметры 16-32 мм поставляются в комплекте с пластиковыми монтажными заглушками.

Наименование	Упаковка
Уроног Aqua Pipe труба белая PN6 20x2,0 бухта 100м	100 м
Уроног Aqua Pipe труба белая PN6 25x2,3 бухта 100м	100 м
Уроног Aqua Pipe труба белая PN6 32x2,9 бухта 50м	50 м
Уроног Aqua Pipe труба белая PN6 40x3,7 бухта 50м	50 м
Уроног Aqua Pipe труба белая PN6 50x4,6 бухта 50м	50 м
Уроног Aqua Pipe труба белая PN6 63x5,8 бухта 50м	50 м

## Уроног Aqua Pipe труба белая PN10 в бухтах

Труба изготавливается из сшитого полиэтилена РЕ-Ха по методу Энгеля, в соответствии с EN ISO 15875 и ГОСТ 32415-2013, серия S3,5. Для систем холодного и горячего водоснабжения. Срок службы 50 лет при температурных режимах, указанных в ГОСТ 32415-2013, таблица 5, классы 1, 2 и ХВ.

Максимальная рабочая температура: 80°C (по ГОСТ 32415-2013).

Аварийная температура: 95°C (по ГОСТ 32415-2013).

Максимальное рабочее давление: 10 бар.

Класс пожарной опасности: Е в соответствии с DIN EN 13501-1.

Поставляется в комплекте с пластиковыми заглушками.

Наименование	Упаковка
Уроног Aqua Pipe труба белая PN10 16x2,0 бухта 100м	100 м

# Трубы Aqua Pipe для холодного и горячего водоснабжения

## Уролог Aqua Pipe труба белая PN10 в бухтах

Труба изготавливается из сшитого полиэтилена PE-Xa по методу Энгеля, в соответствии с EN ISO 15875 и ГОСТ 32415-2013, серия S3,2. Для систем холодного и горячего водоснабжения. Срок службы 50 лет при температурных режимах, указанных в ГОСТ 32415-2013, таблица 5, классы 1, 2 и XB.

Максимальная рабочая температура: 80°C (по ГОСТ 32415-2013).

Аварийная температура: 95°C (по ГОСТ 32415-2013).

Рабочее давление: 10 бар.

Класс пожарной опасности: E в соответствии с DIN EN 13501-1.

Диаметры 16-32 мм поставляются в комплекте с пластиковыми монтажными заглушками.



Артикул	d мм	s мм	P бар	L м	цвет
<b>1022682</b>	16	2.2	10	100	белый
<b>1001201</b>	20	2.8	10	50	белый
<b>1001202</b>	25	3.5	10	50	белый
<b>1001203</b>	32	4.4	10	50	белый

Наименование	Упаковка
Уролог Aqua Pipe труба белая PN10 16x2,2 бухта 100м	100 м
Уролог Aqua Pipe труба белая PN10 20x2,8 бухта 50м	50 м
Уролог Aqua Pipe труба белая PN10 25x3,5 бухта 50м	50 м
Уролог Aqua Pipe труба белая PN10 32x4,4 бухта 50м	50 м

## Уролог Aqua Pipe труба белая PN6 в отрезках

Труба изготавливается из сшитого полиэтилена PE-Xa по методу Энгеля, в соответствии с EN ISO 15875 и ГОСТ 32415-2013, серия S5,0. Для систем холодного и горячего водоснабжения. Срок службы 50 лет при температурных режимах, указанных в ГОСТ 32415-2013, таблица 5, классы 1, 2 и XB.

Максимальная рабочая температура: 80°C (по ГОСТ 32415-2013).

Аварийная температура: 95°C (по ГОСТ 32415-2013).

Рабочее давление: 6 бар.

Класс пожарной опасности: E в соответствии с DIN EN 13501-1.

Диаметры 16-32 мм поставляются в комплекте с пластиковыми монтажными заглушками.



Артикул	d мм	s мм	P бар	L м	цвет
<b>1033420</b>	40	3.7	6	5	белый
<b>1033485</b>	50	4.6	6	5	белый
<b>1033506</b>	63	5.8	6	5	белый

Наименование	Упаковка
Уролог Aqua Pipe труба белая PN6 40x3,7 отрезок 5м	15 м
Уролог Aqua Pipe труба белая PN6 50x4,6 отрезок 5м	10 м
Уролог Aqua Pipe труба белая PN6 63x5,8 отрезок 5м	5 м

# Трубы Aqua Pipe для холодного и горячего водоснабжения



## Uronog Aqua Pipe труба белая PN10 в отрезках

Труба изготавливается из сшитого полиэтилена PE-Xa по методу Энгеля, в соответствии с EN ISO 15875 и ГОСТ 32415-2013, серия S3,2. Для систем холодного и горячего водоснабжения. Срок службы 50 лет при температурных режимах, указанных в ГОСТ 32415-2013, таблица 5, классы 1, 2 и XB.

Максимальная рабочая температура: 80°C (по ГОСТ 32415-2013).

Аварийная температура: 95°C (по ГОСТ 32415-2013).

Рабочее давление: 10 бар.

Класс пожарной опасности: E в соответствии с DIN EN 13501-1.

Артикул	d мм	s мм	P бар	L м	цвет
1008382	16	2.2	10	6	белый
1008407	20	2.8	10	6	белый
1008424	25	3.5	10	6	белый
1001206	32	4.4	10	6	белый
1033864	40	5.5	10	6	белый
1033865	50	6.9	10	6	белый
1023122	63	8.6	10	6	белый
1023123	75	10.3	10	6	белый
1033866	90	12.3	10	6	белый
1033867	110	15.1	10	6	белый

Наименование	Упаковка
Uronog Aqua Pipe труба белая PN10 16x2,2 отрезок 6м	30 м
Uronog Aqua Pipe труба белая PN10 20x2,8 отрезок 6м	30 м
Uronog Aqua Pipe труба белая PN10 25x3,5 отрезок 6м	12 м
Uronog Aqua Pipe труба белая PN10 32x4,4 отрезок 6м	60 м
Uronog Aqua Pipe труба белая PN10 40x5,5 отрезок 6м	6 м
Uronog Aqua Pipe труба белая PN10 50x6,9 отрезок 6м	6 м
Uronog Aqua Pipe труба белая PN10 63x8,6 отрезок 6м	18 м
Uronog Aqua Pipe труба белая PN10 75x10,3 отрезок 6м	6 м
Uronog Aqua Pipe труба белая PN10 90x12,3 отрезок 6м	6 м
Uronog Aqua Pipe труба белая PN10 110x15,1 отрезок 6м	6 м



## Uronog Aqua Pipe труба в кожухе PN10 в бухтах

Труба в кожухе (труба в трубе). Труба изготавливается из сшитого полиэтилена PE-Xa по методу Энгеля, в соответствии с EN ISO 15875 и ГОСТ 32415-2013, серия S3,2. Для систем холодного и горячего водоснабжения. Срок службы 50 лет при температурных режимах, указанных в ГОСТ 32415-2013, таблица 5, классы 1, 2 и XB.

Максимальная рабочая температура: 80°C (по ГОСТ 32415-2013).

Аварийная температура: 95°C (по ГОСТ 32415-2013).

Рабочее давление: 10 бар.

Класс пожарной опасности: E в соответствии с DIN EN 13501-1.

Кожух из полиэтилена высокой плотности.

Артикул	d мм	d1 мм	s мм	P бар	L м	цвет
1008993	16	25/20	2.2	10	50	черный

Наименование	Упаковка
Uronog Aqua Pipe труба в кожухе черном 16x2,2 25/20 бухта 50м	50 м

# Трубы Comfort Pipe Plus и Radi Pipe для отопления и охлаждения

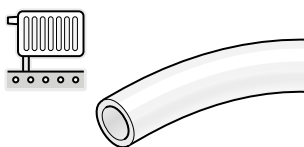

Произведённые из высококачественного сшитого полиэтилена РЕ-Ха, трубы Uponor Comfort Pipe Plus и Radi Pipe специально разработаны для систем отопления и охлаждения,

включая магистрали, стояки и подводки к отопительным приборам. Для предотвращения проникновения кислорода в систему трубы Comfort Pipe Plus и Radi Pipe имеют антидиффузионный барьер EVOH (сополимер этилена и винилового спирта).

## Достоинства

- Сертифицированное качество
- Память формы
- Лёгкость и высокая гибкость
- Долговечность
- Защита от проникновения кислорода



## Uponor Comfort Pipe Plus труба PN6 в бухтах

Труба изготавливается из сшитого полиэтилена РЕ-Ха, в соответствии с EN ISO 15875 и ГОСТ 32415-2013, серия S5,0. Имеет антидиффузионный слой от проникновения кислорода EVOH (сополимер этилена и винилового спирта) для предотвращения коррозии элементов системы и соответствует требованиям DIN 4726 по кислородопроницаемости. Трубы Uponor Comfort Pipe Plus предназначены для систем радиаторного и напольного отопления и охлаждения, полностью совместимы с фитингами Uponor Q&E и зажимными адаптерами.

Они также имеют дополнительный внешний слой из полиэтилена РЕ белого цвета с двумя синими полосами, защищающий их от механических повреждений.

Срок службы 50 лет при температурных режимах, указанных в ГОСТ 32415-2013, таблица 5, классы 4 и 5. Класс применения 4+5/ 6 бар.

Максимальная рабочая температура 90°C (по ГОСТ 32415-2013).

Аварийная температура: 100°C (по ГОСТ 32415-2013).

Максимальное рабочее давление 6 бар.

Класс пожарной опасности: Е в соответствии с DIN EN 13501-1

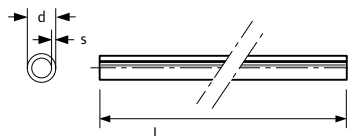

Артикул	d мм	s мм	L м	V л/м
1062044	16	2.0	120	
1062045	16	2.0	240	
1062046	16	2.0	640	
1009228	20	2.0	120	0,2
1009230	20	2.0	240	0,2
1009231	20	2.0	480	0,2
1062887	25	2.3	60	
1062888	25	2.3	220	
1062889	25	2.3	300	
1063907	25	2.3	640	

Наименование	Упаковка
Uponor Comfort Pipe Plus труба PN6 16x2,0 бухта 120м	120 м
Uponor Comfort Pipe Plus труба PN6 16x2,0 бухта 240м	240 м
Uponor Comfort Pipe Plus труба PN6 16x2,0 бухта 640м	640 м
Uponor Comfort Pipe Plus труба PN6 20x2,0 бухта 120м	120 м
Uponor Comfort Pipe Plus труба PN6 20x2,0 бухта 240м	240 м
Uponor Comfort Pipe Plus труба PN6 20x2,0 бухта 480м	480 м
Uponor Comfort Pipe Plus труба PN6 25x2,3 бухта 60м	60 м
Uponor Comfort Pipe Plus труба PN6 25x2,3 бухта 220м	220 м
Uponor Comfort Pipe Plus труба PN6 25x2,3 бухта 300м	300 м
Uponor Comfort Pipe Plus труба PN6 25x2,3 бухта 640м	640 м

# Трубы Comfort Pipe Plus и Radi Pipe для отопления и охлаждения



## Uronor Radi Pipe труба белая PN6 в бухтах

Труба изготавливается из сшитого полиэтилена PE-Xa по методу Энгеля, в соответствии с EN ISO 15875 и ГОСТ 32415-2013, серия S5,0. Имеет антидиффузионный слой от проникновения кислорода EVOH (сополимер этилена и винилового спирта) для предотвращения коррозии элементов системы и соответствует требованиям DIN 4726 по кислородопроницаемости. Данный барьер разработан специально для использования с технологией соединения труб Uronor Q&E. Труба Uronor Radi Pipe предназначена для систем напольного, радиаторного отопления и охлаждения. Срок службы 50 лет при температурных режимах, указанных в ГОСТ 32415-2013, таблица 5, классы 4 и 5.

Максимальная рабочая температура: 90°C (по ГОСТ 32415-2013).

Аварийная температура: 100°C (по ГОСТ 32415-2013).

Рабочее давление: 6 бар.

Класс пожарной опасности: E в соответствии с DIN EN 13501-1.

Диаметры 16-32 мм поставляются в комплекте с пластиковыми монтажными заглушками.

Артикул	d мм	s мм	P бар	L м	цвет
<b>1001220</b>	32	2.9	6	50	белый
<b>1008979</b>	40	3.7	6	50	белый
<b>1008980</b>	50	4.6	6	50	белый
<b>1008981</b>	63	5.8	6	50	белый
<b>1008982</b>	75	6.8	6	50	белый
<b>1008983</b>	90	8.2	6	50	белый
<b>1008984</b>	110	10.0	6	50	белый

Наименование	Упаковка
Uronor Radi Pipe труба белая PN6 32x2,9 бухта 50м	50 м
Uronor Radi Pipe труба белая PN6 40x3,7 бухта 50м	50 м
Uronor Radi Pipe труба белая PN6 50x4,6 бухта 50м	50 м
Uronor Radi Pipe труба белая PN6 63x5,8 бухта 50м	50 м
Uronor Radi Pipe труба белая PN6 75x6,8 бухта 50м	50 м
Uronor Radi Pipe труба белая PN6 90x8,2 бухта 50м	50 м
Uronor Radi Pipe труба белая PN6 110x10,0 бухта 50м	50 м

# Трубы Comfort Pipe Plus и Radi Pipe для отопления и охлаждения

## Uponor Radi Pipe труба белая PN10 в бухтах

Труба изготавливается из сшитого полиэтилена PE-Xa по методу Энгеля, в соответствии с EN ISO 15875 и ГОСТ 32415-2013, серия S3,2. Имеет антидиффузионный слой от проникновения кислорода EVOH (сополимер этилена и винилового спирта) для предотвращения коррозии элементов системы и соответствует требованиям DIN 4726 по кислородопроницаемости. Данный барьер разработан специально для использования с технологией соединения труб Uponor Q&E. Труба Uponor Radi Pipe предназначена для систем напольного, радиаторного отопления и охлаждения. Срок службы 50 лет при температурных режимах, указанных в ГОСТ 32415-2013, таблица 5, классы 4 и 5.

Максимальная рабочая температура: 90°C (по ГОСТ 32415-2013).

Аварийная температура: 100°C (по ГОСТ 32415-2013).

Рабочее давление: 10 бар.

Класс пожарной опасности: E в соответствии с DIN EN 13501-1.

Диаметры 16-32 мм поставляются в комплекте с пластиковыми монтажными заглушками.



Артикул	d мм	s мм	P бар	L м	цвет
<b>1088097</b>	16	2.2	10	100	белый
<b>1088098</b>	20	2.8	10	100	белый
<b>1088099</b>	25	3.5	10	50	белый
<b>1033395</b>	32	4.4	10	100	белый

Наименование	Упаковка
Uponor Radi Pipe труба белая PN10 16x2,2 бухта 100м	100 м
Uponor Radi Pipe труба белая PN10 20x2,8 бухта 100м	100 м
Uponor Radi Pipe труба белая PN10 25x3,5 бухта 50м	50 м
Uponor Radi Pipe труба белая PN10 32x4,4 бухта 100м	100 м

# Трубы Comfort Pipe Plus и Radi Pipe для отопления и охлаждения



## Uronor Radi Pipe труба белая PN6 в отрезках

Труба изготавливается из сшитого полиэтилена PE-Xa по методу Энгеля, в соответствии с EN ISO 15875 и ГОСТ 32415-2013, серия S5,0. Имеет антидиффузионный слой от проникновения кислорода EVOH (сополимер этилена и винилового спирта) для предотвращения коррозии элементов системы и соответствует требованиям DIN 4726 по кислородопроницаемости. Данный барьер разработан специально для использования с технологией соединения труб Uronor Q&E. Труба Uronor Radi Pipe предназначена для систем напольного, радиаторного отопления и охлаждения. Срок службы 50 лет при температурных режимах, указанных в ГОСТ 32415-2013, таблица 5, классы 4 и 5.

Максимальная рабочая температура: 90°C (по ГОСТ 32415-2013).

Аварийная температура: 100°C (по ГОСТ 32415-2013).

Рабочее давление: 6 бар.

Класс пожарной опасности: E в соответствии с DIN EN 13501-1.

Артикул	d мм	s мм	P бар	L м	цвет
<b>1023083</b>	20	2.0	6	6	белый
<b>1001221</b>	25	2.3	6	6	белый
<b>1001222</b>	32	2.9	6	6	белый
<b>1008939</b>	40	3.7	6	6	белый
<b>1008940</b>	50	4.6	6	6	белый
<b>1008941</b>	63	5.8	6	6	белый
<b>1008864</b>	75	6.8	6	6	белый
<b>1008874</b>	90	8.2	6	6	белый
<b>1008879</b>	110	10.0	6	6	белый

Наименование	Упаковка
Uronor Radi Pipe труба белая PN6 20x2,0 отрезок 6м	30 м
Uronor Radi Pipe труба белая PN6 25x2,3 отрезок 6м	12 м
Uronor Radi Pipe труба белая PN6 32x2,9 отрезок 6м	12 м
Uronor Radi Pipe труба белая PN6 40x3,7 отрезок 6м	6 м
Uronor Radi Pipe труба белая PN6 50x4,6 отрезок 6м	6 м
Uronor Radi Pipe труба белая PN6 63x5,8 отрезок 6м	6 м
Uronor Radi Pipe труба белая PN6 75x6,8 отрезок 6м	6 м
Uronor Radi Pipe труба белая PN6 90x8,2 отрезок 6м	6 м
Uronor Radi Pipe труба белая PN6 110x10,0 отрезок 6м	6 м



# Трубы Comfort Pipe Plus и Radi Pipe для отопления и охлаждения

## Uponor Radi Pipe труба белая PN10 в отрезках

Труба изготавливается из сшитого полиэтилена PE-Xa по методу Энгеля, в соответствии с EN ISO 15875 и ГОСТ 32415-2013, серия S3,2. Имеет антидиффузионный слой от проникновения кислорода EVOH (сополимер этилена и винилового спирта) для предотвращения коррозии элементов системы и соответствует требованиям DIN 4726 по кислородопроницаемости. Данный барьер разработан специально для использования с технологией соединения труб Uponor Q&E. Труба Uponor Radi Pipe предназначена для систем напольного, радиаторного отопления и охлаждения. Срок службы 50 лет при температурных режимах, указанных в ГОСТ 32415-2013, таблица 5, классы 4 и 5.

Максимальная рабочая температура: 90°C (по ГОСТ 32415-2013).

Аварийная температура: 100°C (по ГОСТ 32415-2013).

Рабочее давление: 10 бар.

Класс пожарной опасности: Е в соответствии с DIN EN 13501-1.



Артикул	d мм	s мм	P бар	L м	цвет
<b>1033418</b>	40	5.5	10	6	белый
<b>1033482</b>	50	6.9	10	6	белый
<b>1033503</b>	63	8.6	10	6	белый
<b>1033521</b>	75	10.3	10	6	белый
<b>1033536</b>	90	12.3	10	6	белый
<b>1033587</b>	110	15.1	10	6	белый

Наименование	Упаковка	
Uponor Radi Pipe труба белая PN10 40x5,5 отрезок 6м	6	М
Uponor Radi Pipe труба белая PN10 50x6,9 отрезок 6м	6	М
Uponor Radi Pipe труба белая PN10 63x8,6 отрезок 6м	6	М
Uponor Radi Pipe труба белая PN10 75x10,3 отрезок 6м	6	М
Uponor Radi Pipe труба белая PN10 90x12,3 отрезок 6м	6	М
Uponor Radi Pipe труба белая PN10 110x15,1 отрезок 6м	6	М

## Uponor Radi Pipe труба в кожухе PN6 в бухтах

Труба в кожухе (труба в трубе). Труба изготавливается из сшитого полиэтилена PE-Xa по методу Энгеля, в соответствии с EN ISO 15875 и ГОСТ 32415-2013, серия S5,0. Имеет антидиффузионный слой от проникновения кислорода EVOH (сополимер этилена и винилового спирта) для предотвращения коррозии элементов системы и соответствует требованиям DIN 4726 по кислородопроницаемости. Данный барьер разработан специально для использования с технологией соединения труб Uponor Q&E. Труба Uponor Radi Pipe предназначена для систем напольного, радиаторного отопления и охлаждения. Срок службы 50 лет при температурных режимах, указанных в ГОСТ 32415-2013, таблица 5, классы 4 и 5.

Максимальная рабочая температура: 90°C (по ГОСТ 32415-2013).

Аварийная температура: 100°C (по ГОСТ 32415-2013).

Рабочее давление: 6 бар.

Класс пожарной опасности: Е в соответствии с DIN EN 13501-1.

Кожух из полиэтилена высокой плотности.



Артикул	d	d1	s	P	L	цвет
	мм	мм	мм	бар	м	-
<b>1008388</b>	16	25/20	2.0	6	50	красный

Наименование	Упаковка	
Uponor Radi Pipe труба в кожухе красном 16x2,0 25/20 бухта 50м	50	М

# Трубы Combi Pipe для отопления, охлаждения, холодного и горячего водоснабжения

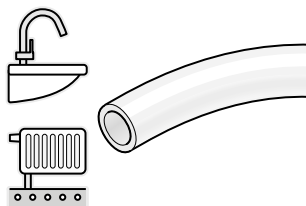

Трубы Uronor Combi Pipe сочетают в себе качества труб для отопления и водоснабжения, и поэтому предназначены для систем отопления, охлаждения и водоснабжения, в том числе питьевого. Для предотвращения проникновения кислорода в систему трубы Combi Pipe имеют антидиффузионный барьер EVOH (сополимер этилена и винилового спирта).

предотвращения проникновения кислорода в систему трубы Combi Pipe имеют антидиффузионный барьер EVOH (сополимер этилена и винилового спирта).

## Достоинства

- Универсальная труба для систем отопления и водоснабжения
- Сертифицированное качество
- Отсутствие коррозии
- Память формы
- Лёгкость и высокая гибкость
- Снижение гидравлического удара
- Защита от проникновения кислорода
- Долговечность



## Uronor Combi Pipe труба белая PN10 в бухтах

Труба изготавливается из сшитого полиэтилена PE-Xa по методу Энгеля, в соответствии с EN ISO 15875 и ГОСТ 32415-2013, серия S3,2. Имеет антидиффузионный слой от проникновения кислорода EVOH (сополимер этилена и винилового спирта) для предотвращения коррозии элементов системы и соответствует требованиям DIN 4726 по кислородопроницаемости. Данный барьер разработан специально для использования с технологией соединения труб Uronor Q&E. Труба Uronor Combi Pipe предназначена для систем напольного, радиаторного отопления, охлаждения, холодного и горячего водоснабжения. Срок службы 50 лет при температурных режимах, указанных в ГОСТ 32415-2013, таблица 5, классы 1, 2, 4, 5 и XB.

Максимальная рабочая температура: 90°C (по ГОСТ 32415-2013).

Аварийная температура: 100°C (по ГОСТ 32415-2013).

Рабочее давление: 10 бар.

Класс пожарной опасности: E в соответствии с DIN EN 13501-1.

Диаметры 16-32 мм поставляются в комплекте с пластиковыми монтажными заглушками.

Артикул	d мм	s мм	P бар	L м	цвет
<b>1087904</b>	16	2.2	10	100	белый
<b>1047828</b>	20	2.8	10	100	белый
<b>1047834</b>	25	3.5	10	100	белый

Наименование	Упаковка
Uronor Combi Pipe труба белая PN10 16x2,2 бухта 100м	100 м
Uronor Combi Pipe труба белая PN10 20x2,8 бухта 100м	100 м
Uronor Combi Pipe труба белая PN10 25x3,5 бухта 100м	100 м

# Кожухи Teck

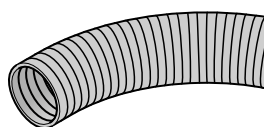

Защитный гофрированный кожух. Изготавливается из полиэтилена высокой плотности (ПЭВП). Используется при прокладке труб по принципу „труба в трубе“ для защиты труб от

механических повреждений, уменьшения ущерба от протечек, а также для возможности замены трубы. Класс пожарной опасности E по EN 13501-1. Поставляется в бухтах.



## Уролог Teck кожух чёрный в бухтах

Защитный гофрированный кожух. Изготавливается из полиэтилена высокой плотности (ПЭВП). Используется при прокладке труб по принципу „труба в трубе“ для защиты трубы от механических повреждений, уменьшения ущерба от протечек, а также для возможности замены трубы. Класс пожарной опасности E по EN 13501-1. d - Наружный диаметр трубы, для которой используется кожух. Поставляется в бухтах.

Артикул	d мм	d1 мм	L м	do мм	цвет
1012860	16	20	50	25	чёрный
1012864	20	23	50	28	чёрный
1012869	25	29	50	35	чёрный
1012872	32	36	25	43	чёрный
1023127	40	48	25	54	чёрный

## Уролог Teck кожух красный в бухтах

Защитный гофрированный кожух. Изготавливается из полиэтилена высокой плотности (ПЭВП). Используется при прокладке труб по принципу „труба в трубе“ для защиты трубы от механических повреждений, уменьшения ущерба от протечек, а также для возможности замены трубы. Класс пожарной опасности E по EN 13501-1. d - Наружный диаметр трубы, для которой используется кожух. Поставляется в бухтах.

Артикул	d мм	d1 мм	L м	do мм	цвет
1012858	16	20	50	25	красный
1012862	20	23	50	28	красный
1012866	25	29	50	35	красный

### Достоинства

- Сертифицированное качество
- Дополнительная защита внутренней трубы
- Цветовая кодировка для холодной и горячей воды



Наименование	Упаковка
Уролог Teck кожух чёрный 25/20 бухта 50м	50 м
Уролог Teck кожух чёрный 28/23 бухта 50м	50 м
Уролог Teck кожух чёрный 35/29 бухта 50м	50 м
Уролог Teck кожух чёрный 43/36 бухта 25м	25 м
Уролог Teck кожух чёрный 54/48 бухта 25м	25 м



Наименование	Упаковка
Уролог Teck кожух красный 25/20 бухта 50м	50 м
Уролог Teck кожух красный 28/23 бухта 50м	50 м
Уролог Teck кожух красный 35/29 бухта 50м	50 м

# Кожухи Теск



## Уропог Теск кожух синий в бухтах

Защитный гофрированный кожух. Изготавливается из полиэтилена высокой плотности (ПЭВП). Используется при прокладке труб по принципу „труба в трубе“ для защиты трубы от механических повреждений, уменьшения ущерба от протечек, а также для возможности замены трубы. Класс пожарной опасности Е по EN 13501-1. d - Наружный диаметр трубы, для которой используется кожух. Поставляется в бухтах.

Артикул	d мм	d1 мм	L м	do мм	цвет
<b>1012859</b>	16	20	50	25	синий
<b>1012863</b>	20	23	50	28	синий
<b>1012867</b>	25	29	50	35	синий

Наименование	Упаковка
Уропог Теск кожух синий 25/20 бухта 50м	50 м
Уропог Теск кожух синий 28/23 бухта 50м	50 м
Уропог Теск кожух синий 35/29 бухта 50м	50 м

# Аксессуары Flex

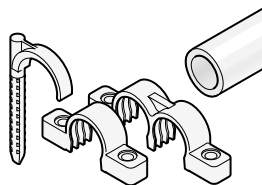

Различные аксессуары и крепления труб Уроног для облегчения монтажа.

## Достоинства

- Быстрый монтаж
- Различные аксессуары
- Простота использования



## Уроног Flex фиксирующий желоб

Изготавливается из оцинкованной стали, для фиксации труб Уроног, длина 3000 мм.

Артикул	d мм	L м	цвет
<b>1023178</b>	14-16	3	galv steel
<b>1023179</b>	17-25	3	galv steel
<b>1023180</b>	26-32	3	galv steel
<b>1023181</b>	40	3	galv steel
<b>1023182</b>	50	3	galv steel
<b>1023183</b>	63	3	galv steel



Наименование	Упаковка	
Уроног Flex фиксирующий желоб 14-16, l=3м	1	шт
Уроног Flex фиксирующий желоб 17-25, l=3м	1	шт
Уроног Flex фиксирующий желоб 28-32, l=3м	1	шт
Уроног Flex фиксирующий желоб 40, l=3м	1	шт
Уроног Flex фиксирующий желоб 50, l=3м	1	шт
Уроног Flex фиксирующий желоб 63, l=3м	1	шт

## Уроног Multi угловой фиксатор пластиковый

Изготавливается из пластика, обеспечивает фиксацию изгиба труб на 90° в местах коллекторов, стояков и т.д.

Артикул	r мм	di мм
<b>1000118</b>	90	14-17
<b>1001229</b>	115	20
<b>1001230</b>	145	25



Наименование	Упаковка	
Уроног Multi угловой фиксатор для труб пластиковый 14-17	50	шт
Уроног Multi угловой фиксатор для труб пластиковый -20	50	шт
Уроног Multi угловой фиксатор для труб пластиковый 25-28	50	шт

## Уроног Multi угловой фиксатор стальной

Фиксирует изгиб труб Уроног PEX на 90 градусов (например, у коллектора), материал - оцинкованная сталь.

Артикул	r мм	di мм
<b>1001231</b>	137	32



Наименование	Упаковка	
Уроног Multi угловой фиксатор для труб стальной 28-34	2	шт

# Аксессуары Flex



Артикул	d мм	r мм
1034554	16-20	75
1034555	21-25	120

## Uropog Multi угловой фиксатор с защёлками

Угловой фиксатор с регулируемым углом загиба. Материал: пластик. Состоит из 8 сегментов, каждый из которых при фиксации дает угол загиба 11,25°. Когда все сегменты соединены вместе, то создается угол загиба 90°.

Наименование	Упаковка
Uropog Multi угловой фиксатор с защёлками 20	20 шт
Uropog Multi угловой фиксатор с защёлками 21-25	20 шт



Артикул	цвет
1063472	белый
1063474	белый

## Uropog Tesk крепление для кожуха одинарное

Для крепления кожуха к поверхности конструкции. В комплекте с шурупами для фиксации.

Наименование	Упаковка
Uropog Tesk крепление для кожуха одинарное 25мм	100 шт
Uropog Tesk крепление для кожуха одинарное 28мм	100 шт



Артикул	цвет
1063473	белый
1063475	белый

## Uropog Tesk крепление для кожуха двойное

Для крепления кожуха к поверхности конструкции. В комплекте с шурупами для фиксации.

Наименование	Упаковка
Uropog Tesk крепление для кожуха двойное 25мм	60 шт
Uropog Tesk крепление для кожуха двойное 28мм	60 шт

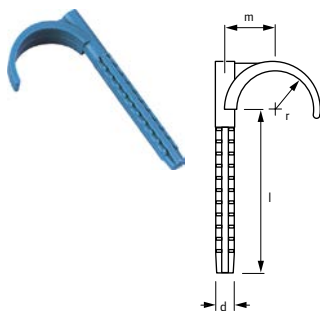

Артикул	d мм	r мм	l мм	m мм	d мм
1013137	-	32	16	60	20 8
1013138	-	32	16	80	20 8

## Uropog односторонний крюк

Изготавливается из пластика, цвет синий. Для крепления труб с максимальным наружным диаметром 32 мм на бетонном основании. Монтажное отверстие 8 мм.

Наименование	Упаковка
Uropog односторонний крюк 32 6cm	50 шт
Uropog односторонний крюк 32 8cm	50 шт

# Аксессуары Flex

## Уропог двухсторонний крюк

Изготавливается из пластика, цвет синий. Для крепления двух параллельных труб с максимальным наружным диаметром 32 мм на бетонном основании. Монтажное отверстие 8 мм.

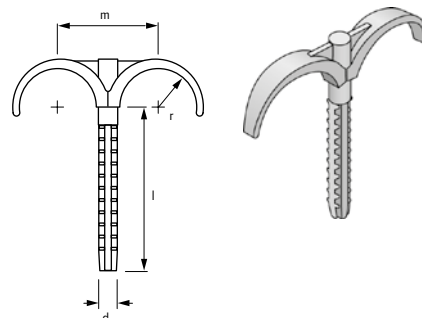

Артикул	d	r	l	m	d
	мм	мм	мм	мм	мм
<b>1013139</b>	- 32	16	60	40	8
<b>1013140</b>	- 32	16	80	40	8

Наименование	Упаковка
Уропог двухсторонний крюк 32 6см	50 шт
Уропог двухсторонний крюк 32 8см	50 шт

## Уропог клипса для труб белая

Изготавливается из пластика, для крепления труб Уропог 14–40 мм к различным поверхностям. Легко открывается отверткой.



Артикул	d	b	h	c	a	H
	мм	мм	мм	мм	мм	мм
<b>1013142</b>	16	17	24	29	16	36
<b>1013144</b>	20	17	29	40	17	45
<b>1013145</b>	25	17	31	40	16	50
<b>1013146</b>	32	17	34	43	17	57
<b>1013147</b>	40	17	52	52	18	70

Наименование	Упаковка
Уропог клипса для труб белая 16	100 шт
Уропог клипса для труб белая 20	50 шт
Уропог клипса для труб белая 25	50 шт
Уропог клипса для труб белая 32	50 шт
Уропог клипса для труб белая 40	25 шт

# Фитинги, водорозетки, коллекторы и аксессуары Q&E

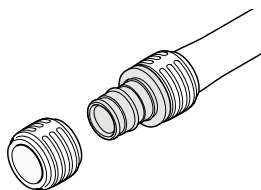

Уроног Q&E - это уникальная система фитингов, которая основана на способности труб из сшитого полиэтилена восстанавливать свою первоначальную форму

после расширения. Технология Q&E позволяет быстро смонтировать систему гибкой, безопасной и экономически эффективной.



Артикул	d мм	P бар	цвет
<b>1057453</b>	16	6+10	белый
<b>1057454</b>	20	6+10	белый
<b>1057455</b>	25	6+10	белый
<b>1057456</b>	32	6+10	белый



Артикул	d мм	P бар	цвет
<b>1058010</b>	16	6+10	красный
<b>1058011</b>	20	6+10	красный
<b>1058012</b>	25	6+10	красный

## Достоинства

- Широкий ассортимент фитингов из латуни и PPSU
- Отсутствие коррозии
- Минимальные потери давления
- Эргономичный дизайн колец Q&E
- Различные аксессуары

## Uronog Q&E evolution кольцо белое

Изготавливается из модифицированного полиэтилена. Кольца используются в системах водоснабжения, напольного и радиаторного отопления, охлаждения для монтажа соединений труб Uronog PE-Xa с фитингами Uronog Q&E. Имеют упор, коническую внутреннюю форму, тактильные выступы, соответствуют Европейским нормам.

Наименование	Упаковка
Uronog Q&E evolution кольцо белое 16	900 шт
Uronog Q&E evolution кольцо белое 20	520 шт
Uronog Q&E evolution кольцо белое 25	300 шт
Uronog Q&E evolution кольцо белое 32	150 шт

## Uronog Q&E evolution кольцо красное

Изготавливается из модифицированного полиэтилена. Кольца используются в системах водоснабжения, напольного и радиаторного отопления, охлаждения для монтажа соединений труб Uronog PE-Xa с фитингами Uronog Q&E. Имеют упор, коническую внутреннюю форму, тактильные выступы, соответствуют Европейским нормам.

Наименование	Упаковка
Uronog Q&E evolution кольцо красное 16	900 шт
Uronog Q&E evolution кольцо красное 20	520 шт
Uronog Q&E evolution кольцо красное 25	300 шт



# Фитинги, водорозетки, коллекторы и аксессуары Q&E

## Уронор Q&E evolution кольцо синее

Изготавливается из модифицированного полиэтилена. Кольца используются в системах водоснабжения, напольного и радиаторного отопления, охлаждения для монтажа соединений труб Уронор РЕ-Ха с фитингами Уронор Q&E. Имеют упор, коническую внутреннюю форму, тактильные выступы, соответствуют Европейским нормам.



Артикул	d мм	P бар	цвет
1058013	16	6+10	синий
1058014	20	6+10	синий
1058015	25	6+10	синий

Наименование	Упаковка
Уронор Q&E evolution кольцо синее 16	900 шт
Уронор Q&E evolution кольцо синее 20	520 шт
Уронор Q&E evolution кольцо синее 25	300 шт

## Уронор Q&E кольцо с упором белое

Изготавливается из сшитого полиэтилена РЕ-Х. Кольца Уронор Q&E используются для монтажа соединений труб Уронор РЕ-Ха с фитингами Уронор Q&E. Для труб диаметром 40 - 75 мм.



Артикул	d мм	P бар	цвет
1045464	40	6+10	белый
1045489	50	6+10	белый
1045490	63	6+10	белый
1085087	75	6+10	белый

Наименование	Упаковка
Уронор Q&E кольцо с упором белое 40	80 шт
Уронор Q&E кольцо с упором белое 50	70 шт
Уронор Q&E кольцо с упором белое 63	35 шт
Уронор Q&E кольцо с упором белое 75	18 шт

## Уронор Q&E заглушка

Изготавливается из полиэтилена. Предназначена для временной герметизации конца трубы, например, при гидравлических испытаниях. Используется при комнатной температуре. Внимание: кольцо Уронор Q&E следует заказывать отдельно!



Артикул
1084671

Наименование	Упаковка
Уронор Q&E заглушка 16	20 шт

## Уронор Q&E угольник PPSU

Изготавливается из полимера Полифенилсульфон (PPSU). Внимание: кольца Уронор Q&E следует заказывать отдельно!

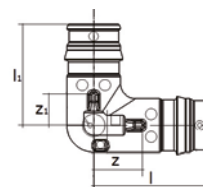

Артикул	d мм	P бар	L мм	L1 мм	z мм	z1 мм
1008679	16	6+10	31,5	27	13,5	9,5
1008680	20	6+10	38,5	34	16	12
1008681	25	6+10	47	42	19	14
1001245	32	6+10	59	53	23	17
1008683	40	6+10	73,5	65	29,5	21
1042859	50	6+10	98	83	44	29
1042858	63	6+10	111,5	100	44	32,5
1085080	75	6+10	149,4	149,3	64,5	63,5

Наименование	Упаковка
Уронор Q&E угольник PPSU 16-16	100 шт
Уронор Q&E угольник PPSU 20-20	40 шт
Уронор Q&E угольник PPSU 25-25	25 шт
Уронор Q&E угольник PPSU 32-32	15 шт
Уронор Q&E угольник PPSU 40-40	10 шт
Уронор Q&E угольник PPSU 50-50	5 шт
Уронор Q&E угольник PPSU 63-63	3 шт
Уронор Q&E угольник PPSU 75-75	2 шт

# Фитинги Q&E



Артикул	d мм	P бар	l мм	l1 мм	z мм
1008669	16	6+10	39	18	3
1008932	20	6+10	47	22	3
1008671	25	6+10	58	31	3
1001235	32	6+10	73	36	3
1008673	40	6+10	90	43	3
1042866	50	6+10	113	55	5
1042865	63	6+10	141	68	6
1085084	75	6+10	178,6	86	6,8

## Uronor Q&E соединитель PPSU

Изготавливается из полимера Полифенилсульфон (PPSU). Внимание: кольца Uronor Q&E следует заказывать отдельно!

Наименование	Упаковка
Uronor Q&E соединитель PPSU 16-16	100 шт
Uronor Q&E соединитель PPSU 20-20	80 шт
Uronor Q&E соединитель PPSU 25-25	50 шт
Uronor Q&E соединитель PPSU 32-32	20 шт
Uronor Q&E соединитель PPSU 40-40	10 шт
Uronor Q&E соединитель PPSU 50-50	10 шт
Uronor Q&E соединитель PPSU 63-63	5 шт
Uronor Q&E соединитель PPSU 75-75	10 шт

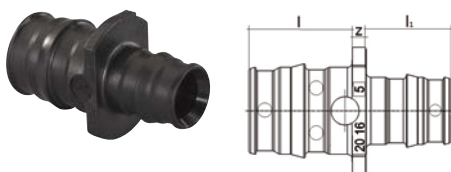

Артикул	d мм	d1 мм	P бар	l мм	l1 мм	l2 мм	z мм
1008674	20	16	6+10	22	18	18	3
1008675	25	16	6+10	27,5	18	18	3
1008676	25	20	6+10	27,5	22	22	3
1001240	32	25	6+10	35	27,5	27	3
1008678	40	32	6+10	43,5	35	35	3
1042879	50	32	6+10	54	35	44	5
1042867	50	40	6+10	54	43,5	44	5
1042878	63	40	6+10	67,5	43,5	44	6
1042877	63	50	6+10	67,5	54	54	6
1085086	75	50	6+10	146,9	85,9	54	6,4
1085085	75	63	6+10	160,4	85,9	67,6	6,8

## Uronor Q&E переходник PPSU

Изготавливается из полимера Полифенилсульфон (PPSU). Внимание: кольца Uronor Q&E следует заказывать отдельно!

Наименование	Упаковка
Uronor Q&E переходник PPSU 20-16	100 шт
Uronor Q&E переходник PPSU 25-16	40 шт
Uronor Q&E переходник PPSU 25-20	40 шт
Uronor Q&E переходник PPSU 32-25	20 шт
Uronor Q&E переходник PPSU 40-32	10 шт
Uronor Q&E переходник PPSU 50-32	10 шт
Uronor Q&E переходник PPSU 50-40	10 шт
Uronor Q&E переходник PPSU 63-40	5 шт
Uronor Q&E переходник PPSU 63-50	5 шт
Uronor Q&E переходник PPSU 75-50	10 шт
Uronor Q&E переходник PPSU 75-63	10 шт

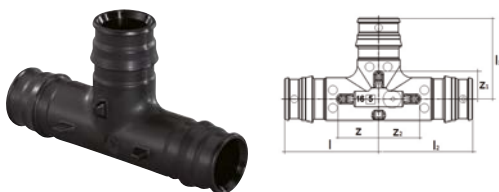

Артикул	d мм	P бар	l мм	l1 мм	l2 мм	z мм	z1 мм	z2 мм
1008684	16	6+10	31,5	27	31,5	13,5	9	13,5
1008685	20	6+10	38,5	34	38,5	16,5	12	16,5
1008686	25	6+10	47	42	47	19,5	14,5	19,5
1001250	32	6+10	59	53	59	24	18	24
1008688	40	6+10	63,5	65	63,5	30	21,5	30
1042861	50	6+10	92	83	92	38	29	38
1042860	63	6+10	111,5	102	111,5	44	34,5	44
1085081	75	6+10	155,7	122,7	155,7	69,9	36,8	69,9

## Uronor Q&E тройник равнопроходной PPSU

Изготавливается из полимера Полифенилсульфон (PPSU). Внимание: кольца Uronor Q&E следует заказывать отдельно!

Наименование	Упаковка
Uronor Q&E тройник равнопроходной PPSU 16-16-16	70 шт
Uronor Q&E тройник равнопроходной PPSU 20-20-20	35 шт
Uronor Q&E тройник равнопроходной PPSU 25-25-25	25 шт
Uronor Q&E тройник равнопроходной PPSU 32-32-32	10 шт
Uronor Q&E тройник равнопроходной PPSU 40-40-40	5 шт
Uronor Q&E тройник равнопроходной PPSU 50-50-50	3 шт
Uronor Q&E тройник равнопроходной PPSU 63-63-63	2 шт
Uronor Q&E тройник равнопроходной PPSU 75-75-75	2 шт

# ФИТИНГИ Q&E

## Уронор Q&E тройник редукционный PPSU

Изготавливается из полимера Полифенилсульфон (PPSU). Внимание: кольца Уронор Q&E следует заказывать отдельно!

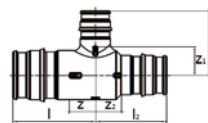

Артикул	d мм	d1 мм	d2 мм	P бар	l мм	l1 мм	l2 мм	z мм	z1 мм	z2 мм	Наименование	Упаковка
1008710	16	20	16	6+10	34,5	33	34,5	16,5	11	16,5	Уронор Q&E тройник редукционный PPSU 16-20-16	40 шт
1008700	20	16	16	6+10	35,5	29	31,5	13	11	13	Уронор Q&E тройник редукционный PPSU 20-16-16	40 шт
1008689	20	16	20	6+10	35,5	29	35,5	13	11	13	Уронор Q&E тройник редукционный PPSU 20-16-20	40 шт
1008697	20	20	16	6+10	35,5	34	31,5	13	12	13	Уронор Q&E тройник редукционный PPSU 20-20-16	40 шт
1008711	20	25	20	6+10	41,5	39,75	41,5	19,5	12	19,5	Уронор Q&E тройник редукционный PPSU 20-25-20	25 шт
1008702	25	16	16	6+10	41	31,5	31,5	13	13	13	Уронор Q&E тройник редукционный PPSU 25-16-16	25 шт
1008699	25	16	20	6+10	41	31,5	35,5	13	13	13	Уронор Q&E тройник редукционный PPSU 25-16-20	25 шт
1008690	25	16	25	6+10	41	31,5	41	13	13	13	Уронор Q&E тройник редукционный PPSU 25-16-25	25 шт
1008701	25	20	16	6+10	44	36,5	34,5	16,5	14,5	16,5	Уронор Q&E тройник редукционный PPSU 25-20-16	25 шт
1008703	25	20	20	6+10	44	36,5	38,5	16,5	14,5	16,5	Уронор Q&E тройник редукционный PPSU 25-20-20	25 шт
1008691	25	20	25	6+10	44	36,5	44	16,5	14,5	16,5	Уронор Q&E тройник редукционный PPSU 25-20-25	25 шт
1001420	25	25	20	6+10	47	42	41,5	19,5	14,5	19,5	Уронор Q&E тройник редукционный PPSU 25-25-20	25 шт
1008712	25	32	25	6+10	51,5	49,5	51,5	24	14,5	24	Уронор Q&E тройник редукционный PPSU 25-32-25	15 шт
1001422	32	20	25	6+10	51,5	39,5	44	16,5	18	16,5	Уронор Q&E тройник редукционный PPSU 32-20-25	15 шт
1001424	32	20	32	6+10	51,5	39,5	51,5	16,5	18	16,5	Уронор Q&E тройник редукционный PPSU 32-20-32	15 шт
1008704	32	25	20	6+10	54,5	45	41,5	19,5	18	19,5	Уронор Q&E тройник редукционный PPSU 32-25-20	15 шт
1001426	32	25	25	6+10	54,5	45	46	19,5	18	19,5	Уронор Q&E тройник редукционный PPSU 32-25-25	15 шт
1001428	32	25	32	6+10	54,5	45	54,5	19,5	17,5	19,5	Уронор Q&E тройник редукционный PPSU 32-25-32	15 шт
1008713	32	40	32	6+10	65	61	65	30	17,5	30	Уронор Q&E тройник редукционный PPSU 32-40-32	10 шт
1008707	40	20	32	6+10	60	43,5	51,5	16,5	21,5	16,5	Уронор Q&E тройник редукционный PPSU 40-20-32	5 шт
1008694	40	20	40	6+10	60	43,5	60	16,5	21,5	16,5	Уронор Q&E тройник редукционный PPSU 40-20-40	5 шт
1008708	40	25	32	6+10	63	49	54,5	19,5	21,5	19,5	Уронор Q&E тройник редукционный PPSU 40-25-32	5 шт
1008695	40	25	40	6+10	63	49	63	19,5	21,5	19,5	Уронор Q&E тройник редукционный PPSU 40-25-40	5 шт
1008709	40	32	32	6+10	67,5	56,5	59	24	21,5	24	Уронор Q&E тройник редукционный PPSU 40-32-32	5 шт
1008696	40	32	40	6+10	67,5	56,5	67,5	24	21,5	24	Уронор Q&E тройник редукционный PPSU 40-32-40	5 шт
1042876	50	25	40	6+10	92,25	56,5	81,75	38,25	29	38,25	Уронор Q&E тройник редукционный PPSU 50-25-40	4 шт
1042864	50	25	50	6+10	92	56,5	92	38	29	38	Уронор Q&E тройник редукционный PPSU 50-25-50	4 шт
1042863	50	32	50	6+10	92	64	92	38	29	38	Уронор Q&E тройник редукционный PPSU 50-32-50	4 шт
1042862	50	40	40	6+10	92,25	72,5	81,75	38,25	29	38,25	Уронор Q&E тройник редукционный PPSU 50-40-40	4 шт
1042875	50	40	50	6+10	92	72,5	92	38	29	38	Уронор Q&E тройник редукционный PPSU 50-40-50	4 шт
1042871	63	25	50	6+10	111,75	62	98,25	44,25	34,5	44,25	Уронор Q&E тройник редукционный PPSU 63-25-50	2 шт
1042873	63	25	63	6+10	111,5	60	111,5	44	32,5	44	Уронор Q&E тройник редукционный PPSU 63-25-63	2 шт
1042870	63	32	63	6+10	111,5	69,5	111,5	44	34,5	44	Уронор Q&E тройник редукционный PPSU 63-32-63	2 шт
1042869	63	40	40	6+10	115,5	78	93	49,5	34,5	49,5	Уронор Q&E тройник редукционный PPSU 63-40-40	2 шт
1042872	63	40	63	6+10	111,5	78	111,5	44	34,5	44	Уронор Q&E тройник редукционный PPSU 63-40-63	2 шт
1042868	63	50	50	6+10	115,5	88,5	98,25	44,25	34,5	44,25	Уронор Q&E тройник редукционный PPSU 63-50-50	2 шт
1042874	63	50	63	6+10	111,5	88,5	111,5	44	34,5	44	Уронор Q&E тройник редукционный PPSU 63-50-63	2 шт
1085083	75	25	75	6+10	117,6	66,9	117,6	31,8	39,4	31,8	Уронор Q&E тройник редукционный PPSU 75-25-75	4 шт
1085082	75	40	75	6+10	117,6	82,9	117,6	31,8	39,4	31,8	Уронор Q&E тройник редукционный PPSU 75-40-75	4 шт

# Фитинги Q&E

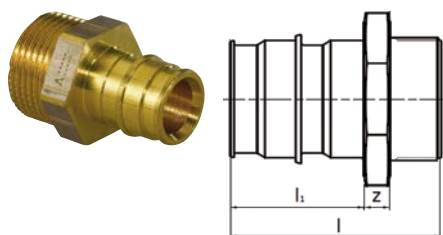

Артикул	d мм	AG дюйм	P бар	l мм	l1 мм	z мм
<b>1023003</b>	16	R 1/2	6+10	43	18	7
<b>1023004</b>	16	R 3/4	6+10	45,5	18	8,5
<b>1047191</b>	32	R 1	6+10	65	34	10
<b>1085077</b>	40	R1 1/4	6+10	73,2	42	12,1
<b>1085076</b>	50	R1 1/2	6+10	89	52	16,6
<b>1085075</b>	63	R2	6+10	100	65	11,1
<b>1085074</b>	75	R2 1/2	6+10	126	86	13

## Uronog Q&E штуцер с наружной резьбой

Изготавливается из стойкой к обесцинкованию латуни. Наружная резьба трубная коническая R по DIN EN 10226-1, ГОСТ 6211. Внимание: кольцо Uronog Q&E следует заказывать отдельно!

Наименование	Упаковка
Uronog Q&E штуцер с наружной резьбой 16-R1/2"HP	100 шт
Uronog Q&E штуцер с наружной резьбой 16-R3/4"HP	80 шт
Uronog Q&E штуцер с наружной резьбой 32-R1"HP	20 шт
Uronog Q&E штуцер с наружной резьбой DR 40-R1 1/4"HP	16 шт
Uronog Q&E штуцер с наружной резьбой DR 50-R1 1/2"HP	8 шт
Uronog Q&E штуцер с наружной резьбой DR 63-R2"HP	6 шт
Uronog Q&E штуцер с наружной резьбой DR 75-R2 1/2"HP	6 шт

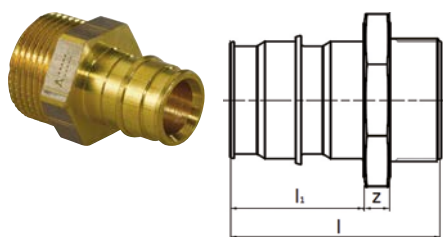

Артикул	d мм	AG дюйм	P бар	l мм	l1 мм	z мм
<b>1033437</b>	20	G 1/2	6+10	40	22	7
<b>1033438</b>	20	G 3/4	6+10	42,5	22	8
<b>1047862</b>	25	G 3/4	6+10	47,5	27	8
<b>1047863</b>	25	G 1	6+10	49	27	11
<b>1047864</b>	50	G 1 1/2	6+10	82	52	13

## Uronog Q&E штуцер с наружной резьбой

Изготавливается из стойкой к обесцинкованию латуни. Наружная резьба трубная цилиндрическая G по ISO 228-1, ГОСТ 6357. Внимание: кольцо Uronog Q&E следует заказывать отдельно!

Наименование	Упаковка
Uronog Q&E штуцер с наружной резьбой 20-G1/2"HP	90 шт
Uronog Q&E штуцер с наружной резьбой 20-G3/4"HP	70 шт
Uronog Q&E штуцер с наружной резьбой 25-G3/4"HP	40 шт
Uronog Q&E штуцер с наружной резьбой 25-G1"HP	40 шт
Uronog Q&E штуцер с наружной резьбой 50-G1 1/2"HP	8 шт

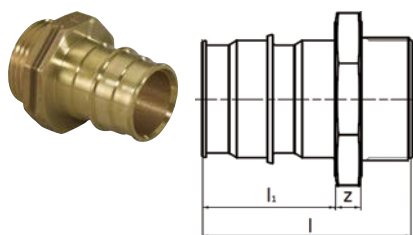

Артикул	d мм	AG дюйм	P бар	l мм	l1 мм	z мм
<b>1063810</b>	25	G 1	6+10	47	27	8
<b>1008730</b>	32	G 1	6+10	56	34	10
<b>1008732</b>	40	G 1 1/4	6+10	67,5	42	10
<b>1008866</b>	50	G 1 1/4	6+10	78	52	10
<b>1008867</b>	63	G 2	6+10	95	65	13

## Uronog Q&E штуцер с наружной резьбой Wipex

Изготавливается из стойкой к обесцинкованию латуни. Служит для подключения труб Uronog PE-Xa по технологии Q&E к резьбовыми элементами системы фитингов Uronog Wipex. Наружная резьба трубная цилиндрическая G по ISO 228-1, ГОСТ 6357. Внимание: кольцо Uronog Q&E следует заказывать отдельно!

Наименование	Упаковка
Uronog Q&E штуцер с наружной резьбой W 25-G1"HP	35 шт
Uronog Q&E штуцер с наружной резьбой W 32-G1"HP	20 шт
Uronog Q&E штуцер с наружной резьбой W 40-G1 1/4"HP	16 шт
Uronog Q&E штуцер с наружной резьбой W 50-G1 1/4"HP	8 шт
Uronog Q&E штуцер с наружной резьбой W 63-G2"HP	6 шт

# Фитинги Q&E

## Уронор Q&E штуцер с внутренней резьбой

Изготавливается из стойкой к обесцинкованию латуни. Внутренняя резьба трубная цилиндрическая Rp по DIN EN 10226-1, ГОСТ 6211. Внимание: кольцо Уронор Q&E следует заказывать отдельно!

Артикул	d мм	IG дюйм	P бар	l мм	l1 мм	z мм
1023009	16	Rp 1/2	6+10	41	18	13,5
1023010	20	Rp 1/2	6+10	44	22	15
1023011	20	Rp 3/4	6+10	46	22	14
1023012	25	Rp 3/4	6+10	51	27	14
1023013	25	Rp 1	6+10	55	27	16
1085078	50	Rp 1 1/26+10	92			

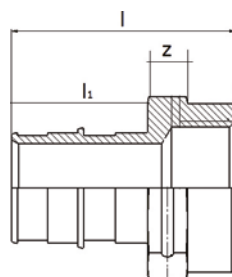

Наименование	Упаковка
Уронор Q&E штуцер с внутренней резьбой 16-Rp1/2"BP	60 шт
Уронор Q&E штуцер с внутренней резьбой 20-Rp1/2"BP	60 шт
Уронор Q&E штуцер с внутренней резьбой 20-Rp3/4"BP	40 шт
Уронор Q&E штуцер с внутренней резьбой 25-Rp3/4"BP	40 шт
Уронор Q&E штуцер с внутренней резьбой 25-Rp1"BP	35 шт
Уронор Q&E штуцер с внутренней резьбой DR50-RP1 1/2"BP	8 шт

## Уронор Q&E штуцер с внутренней резьбой

Изготавливается из стойкой к обесцинкованию латуни. Внутренняя резьба трубная цилиндрическая G по DIN EN ISO 228-1, ГОСТ 6357. Внимание: кольцо Уронор Q&E следует заказывать отдельно!

Артикул	d мм	IG дюйм	P бар	l мм	l1 мм	z мм
1047866	32	G 1	6+10	56	34	10
1047867	40	G 1 1/4	6+10	68	42	10

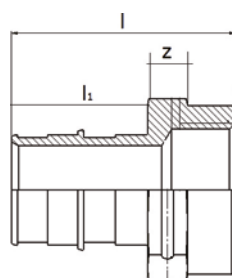

Наименование	Упаковка
Уронор Q&E штуцер с внутренней резьбой 32-G1"BP	20 шт
Уронор Q&E штуцер с внутренней резьбой 40-G1 1/4"BP	20 шт

## Уронор Q&E угольник с наружной резьбой

Изготавливается из стойкой к обесцинкованию латуни. Наружная резьба трубная цилиндрическая G по ISO 228-1, ГОСТ 6357. Внимание: кольцо Уронор Q&E следует заказывать отдельно!

Артикул	d мм	AG дюйм	P бар	l мм	l1 мм	z мм	z1 мм
1023019	16	G 1/2	6+10	26	32	17	14
1023020	20	G 1/2	6+10	28,5	33	15	10,5
1023021	20	G 3/4	6+10	29	35,5	18	13,5
1023022	25	G 3/4	6+10	29	40,5	20	13,5
1047877	32	G 1	6+10	49	60	32	25,5
1047878	40	G 1 1/4	6+10	60,5	74	42,5	32

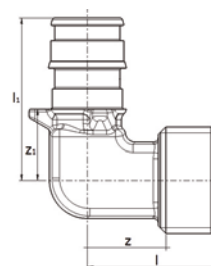

Наименование	Упаковка
Уронор Q&E угольник с наружной резьбой 16-G1/2"HP	80 шт
Уронор Q&E угольник с наружной резьбой 20-G1/2"HP	50 шт
Уронор Q&E угольник с наружной резьбой 20-G3/4"HP	40 шт
Уронор Q&E угольник с наружной резьбой 25-G3/4"HP	40 шт
Уронор Q&E угольник с наружной резьбой 32-G1"HP	20 шт
Уронор Q&E угольник с наружной резьбой 40-G1 1/4"HP	10 шт

# Фитинги Q&E

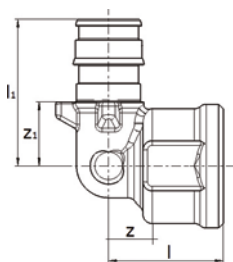

## Уроног Q&E угольник с внутренней резьбой

Изготавливается из стойкой к обесцинкованию латуни. Внутренняя резьба трубная цилиндрическая Rp по DIN EN 10226-1, ГОСТ 6211. Внимание: кольцо Уроног Q&E следует заказывать отдельно!

Артикул	d мм	IG дюйм	P бар	l мм	l1 мм	z мм	z1 мм
<b>1023023</b>	16	Rp 1/2	6+10	25	32	11,5	14
<b>1023024</b>	20	Rp 1/2	6+10	25	36	11,5	14
<b>1023025</b>	20	Rp 3/4	6+10	26	38,5	10,5	16,5
<b>1023026</b>	25	Rp 3/4	6+10	26	43,5	9,5	16,5

Наименование	Упаковка
Уроног Q&E угольник с внутренней резьбой 16-Rp1/2"BP	70 шт
Уроног Q&E угольник с внутренней резьбой 20-Rp1/2"BP	50 шт
Уроног Q&E угольник с внутренней резьбой 20-Rp3/4"BP	30 шт
Уроног Q&E угольник с внутренней резьбой 25-Rp3/4"BP	35 шт

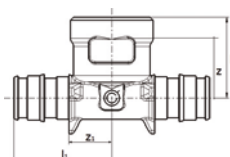

## Уроног Q&E тройник с внутренней резьбой

Изготавливается из стойкой к обесцинкованию латуни. Внутренняя резьба трубная цилиндрическая Rp по DIN EN 10226-1, ГОСТ 6211. Внимание: кольца Уроног Q&E следует заказывать отдельно!

Артикул	d мм	IG дюйм	d1 мм	P бар	l мм	l1 мм	l2 мм	z мм	z1 мм
<b>1047885</b>	16	1/2	16	6+10	26,3	32	13	10,5	14
<b>1047886</b>	20	1/2	20	6+10	28,3	36	13	11,5	14
<b>1047887</b>	25	1/2	25	6+10	28,3	41	13	11,5	14
<b>1047888</b>	25	3/4	25	6+10	33,6	43,5	13	15,5	16,5
<b>1047201</b>	32	1	32	6+10	49	59	13,5	25,5	25,5

Наименование	Упаковка
Уроног Q&E тройник с внутренней резьбой 16-Rp1/2"BP-16	50 шт
Уроног Q&E тройник с внутренней резьбой 20-Rp1/2"BP-20	30 шт
Уроног Q&E тройник с внутренней резьбой 25-Rp1/2"BP-25	25 шт
Уроног Q&E тройник с внутренней резьбой 25-Rp3/4"BP-25	20 шт
Уроног Q&E тройник с внутренней резьбой 32-Rp1"BP-32	10 шт

# Фитинги Q&E

## Уронор Q&E штуцер с накидной гайкой

Изготавливается из стойкой к обесцинкованию латуни. Внутренняя резьба трубная цилиндрическая G по DIN EN ISO 228-1, ГОСТ 6357. В комплекте с торцевой уплотнительной O-образной прокладкой. Подходит для подключения к кранам, фильтрам и вентилям с плоским уплотнением. Внимание: кольцо Уронор Q&E следует заказывать отдельно!

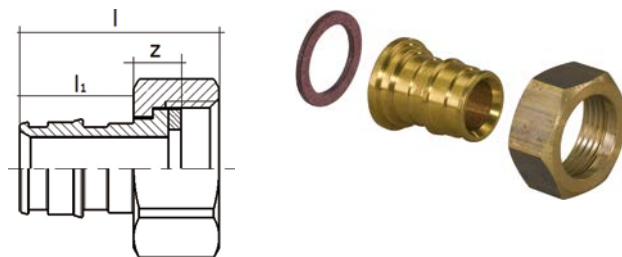

Артикул	d мм	IG дюйм	P бар	l мм	l1 мм	z мм
1023014	16	G 1/2	6+10	31,5	18	7,5
1023015	20	G 1/2	6+10	42	22	12,5
1023016	20	G 3/4	6+10	36	22	7,5
1023017	25	G 3/4	6+10	48,5	27	15
1023018	25	G 1	6+10	44	27	7

Наименование	Упаковка
Уронор Q&E штуцер с накидной гайкой 16-G1/2"НГ	100 шт
Уронор Q&E штуцер с накидной гайкой 20-G1/2"НГ	60 шт
Уронор Q&E штуцер с накидной гайкой 20-G3/4"НГ	50 шт
Уронор Q&E штуцер с накидной гайкой 25-G3/4"НГ	45 шт
Уронор Q&E штуцер с накидной гайкой 25-G1"НГ	40 шт

## Уронор Q&E угольник с накидной гайкой

Изготавливается из стойкой к обесцинкованию латуни. Внутренняя резьба трубная цилиндрическая G по DIN EN ISO 228-1, ГОСТ 6357. В комплекте с торцевой уплотнительной O-образной прокладкой. Подходит для подключения к кранам, фильтрам и вентилям с плоским уплотнением. Внимание: кольцо Уронор Q&E следует заказывать отдельно!

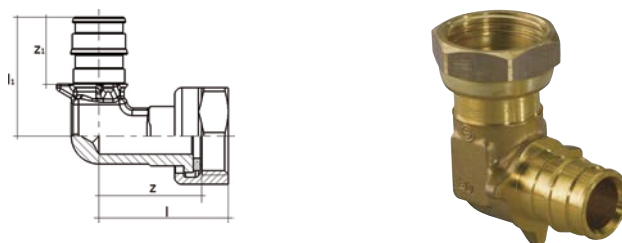

Артикул	d мм	IG дюйм	P бар	l мм	l1 мм	z мм	z1 мм
1047879	16	G 1/2	6+10	35	32	27,5	14
1047880	20	G 1/2	6+10	37	33	29	11
1047881	20	G 3/4	6+10	39	35,5	32,5	13,5
1047882	25	G 3/4	6+10	39	40,5	32,5	13,5

Наименование	Упаковка
Уронор Q&E угольник с накидной гайкой 16-G1/2"НГ	70 шт
Уронор Q&E угольник с накидной гайкой 20-G1/2"НГ	50 шт
Уронор Q&E угольник с накидной гайкой 20-G3/4"НГ	35 шт
Уронор Q&E угольник с накидной гайкой 25-G3/4"НГ	35 шт

## Уронор Q&E переходник S-Press

Для соединения труб Уронор PEX с помощью технологии Q&E и Уронор Uni Pipe plus (Уронор MLC) с помощью пресс соединения. С предварительно установленной алюминиевой пресс гильзой и пластмассовым упорным кольцом. Имеет функции: идентификация опрессовки, цветовая кодировка, защита от протечки. Внимание: кольцо Уронор Q&E следует заказывать отдельно!



Артикул	d мм	d1 мм
1062845	16	16
1062846	20	20
1062861	25	25

Наименование	Упаковка
Уронор Q&E переходник DR S-Press 16-Q&E16	10 шт
Уронор Q&E переходник DR S-Press 20-Q&E20	10 шт
Уронор Q&E переходник DR S-Press 25-Q&E25	10 шт

# Фитинги Q&E

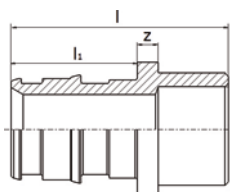

## Uropog Q&E штуцер под пайку

Изготавливается из латуни. Конец под медную трубу имеет внутренний диаметр, предназначенный для вставки и пайки медной трубы. Внимание: кольцо Uropog Q&E следует заказывать отдельно!

Артикул	d мм	d1 мм	P бар	l мм	l1 мм	z мм
<b>1023040</b>	16	15	6+10	34	18	3
<b>1023041</b>	20	15	6+10	38	22	3

Наименование	Упаковка
Uropog Q&E штуцер под пайку PL 16-15CU	100 шт
Uropog Q&E штуцер под пайку PL 20-15CU	100 шт



## Uropog Q&E штуцер под пресс

Изготавливается из латуни. Конец под медную трубу имеет наружный диаметр равный наружному диаметру медной трубы и предназначен для соединения с пресс-фитингом для медных труб. Внимание: кольцо Uropog Q&E следует заказывать отдельно!

Артикул	d мм	d1 мм	P бар
<b>1008734</b>	16	CU 15	6+10

Наименование	Упаковка
Uropog Q&E штуцер под пресс DR 16-15CU l=16мм	100 шт



## Uropog Q&E скрытый кран

Изготавливается из латуни. Для скрытой установки. Внимание: кольца Uropog Q&E следует заказывать отдельно!

Артикул	d мм	P бар	l мм	l1 мм	z мм	z1 мм
<b>1038419</b>	16	6+10	38,6	28	20,6	10
<b>1038420</b>	20	6+10	39	34,1	17	12,1
<b>1038421</b>	25	6+10	44,8	40,5	17,8	13,5
<b>1038422</b>	32	6+10	59,5	53	25,5	19

Наименование	Упаковка
Uropog Q&E скрытый кран 16-16	10 шт
Uropog Q&E скрытый кран 20-20	10 шт
Uropog Q&E скрытый кран 25-25	10 шт
Uropog Q&E скрытый кран 32-32	1 шт



# ФИТИНГИ Q&E

## Uropog Flex рукоятка для скрытого крана длинная

Рукоятка и накладка из хромированной латуни. Для скрытых кранов RTM и Q&E.



Артикул

**1023161**

Наименование

Uropog Flex рукоятка для скрытого крана длинная

Упаковка

10 ШТ

## Uropog Flex рукоятка для скрытого крана public-версия

Рукоятка и накладка из хромированной латуни. Для скрытых кранов RTM и Q&E.



Артикул

**1023162**

Наименование

Uropog Flex рукоятка для скрытого крана public-версия

Упаковка

10 ШТ

## Uropog Flex удлинитель для скрытого крана

Изготавливается из латуни. Для скрытых кранов RTM и Q&E.



Артикул

**1023163**

Наименование

Uropog Flex удлинитель для скрытого крана под длинную рукоятку

Упаковка

10 ШТ

# Водорозетки Q&E и аксессуары к ним

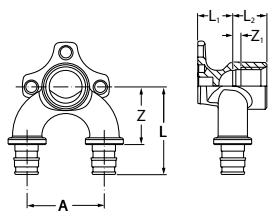

## Uponor Smart Aqua водорозетка U-профиль Q&E

Водорозетка с фланцем для непосредственного крепления к стене или в комбинации с монтажными углами или планками. Изготавливается из латуни. Внутренняя резьба трубная цилиндрическая Rp1/2" по DIN EN 10226-1, ГОСТ 6211. Внимание: кольцо Uponor Q&E следует заказывать отдельно!

Артикул	d мм	IG дюйм	d1 мм	l мм	l1 мм	l2 мм	a мм	z мм	z1 мм
1059820	16	Rp 1/2	16	52	20	20	45	34	5
1059821	20	Rp 1/2	20	56	20	20	45	34	5

Наименование	Упаковка
Uponor Smart Aqua Q&E водорозетка U-профиль 16-Rp1/2"BP-16	5 шт
Uponor Smart Aqua Q&E водорозетка U-профиль 20-Rp1/2"BP-20	5 шт

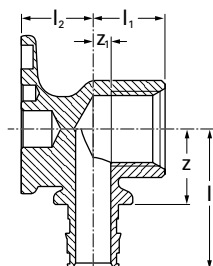

## Uponor Smart Aqua водорозетка Q&E

Водорозетка с фланцем для непосредственного крепления к стене или в комбинации с монтажными углами или планками. Изготавливается из латуни. Внутренняя резьба трубная цилиндрическая Rp1/2" по DIN EN 10226-1, ГОСТ 6211. Внимание: кольцо Uponor Q&E следует заказывать отдельно!

Артикул	d мм	IG дюйм	P бар
1059822	16	Rp 1/2	6+10
1059823	20	Rp 1/2	6+10

Наименование	Упаковка
Uponor Smart Aqua Q&E водорозетка 16-Rp1/2"BP	40 шт
Uponor Smart Aqua Q&E водорозетка 20-Rp1/2"BP	40 шт

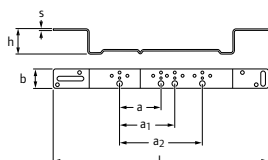

## Uponor Smart Aqua монтажный угол для водорозеток

Для монтажа водорозеток Uponor. Водорозетка устанавливается в заранее предусмотренные положения. В комплект входят пластиковые фиксаторы и винты М6х12 с защитой от потери по DIN 965. С отверстиями и пазами для простой фиксации. Изготавливается из оцинкованной стали.

Артикул	s мм	размер мм	l мм	b мм	h мм	a мм	a1 мм
1057842	3	75/150	390	35	46	75	150

Наименование	Упаковка
Uponor Smart Aqua монтажный угол для водорозеток 75/150мм	5 шт

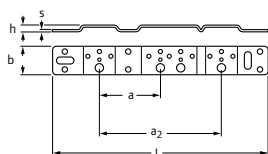

## Uponor Smart Aqua монтажная планка для водорозеток

Для монтажа водорозеток Uponor. Водорозетка устанавливается в заранее предусмотренные положения. В комплект входят пластиковые фиксаторы и винты М6х12 с защитой от потери по DIN 965. С отверстиями и пазами для простой фиксации. Изготавливается из оцинкованной стали.

Артикул	s мм	размер мм	l мм	b мм	h мм	a мм	a1 мм
1057840	3	75/150	265	35	9	75	150

Наименование	Упаковка
Uponor Smart Aqua монтажная планка для водорозеток 75/150мм	5 шт

# Водорозетки Q&E и аксессуары к ним

## Uponor Smart Aqua монтажный трак для водорозеток

Для монтажа водорозеток Uponor. Водорозетка устанавливается в заранее предусмотренные положения. В комплект входят пластиковые фиксаторы и винты М6х12 с защитой от потери по DIN 965. С отверстиями и пазами для простой фиксации. Изготавливается из оцинкованной стали.

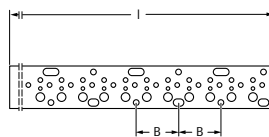

Артикул	s мм	размер мм	l мм	B мм
<b>1057844</b>	3	75	2000	75

Наименование	Упаковка
Uponor Smart Aqua монтажный трак для водорозеток 2m	10 ШТ

## Uponor Smart Aqua фиксаторы и винты

Фиксаторы и винты для монтажных траков, монтажных планок, монтажных углов Uponor.



Артикул
<b>1057847</b>

Наименование	Упаковка
Uponor Smart Aqua фиксаторы и винты	10 комп.

## Uponor Smart Aqua водорозетка Q&E

Водорозетка с фланцем для непосредственного крепления к стене. Изготавливается из стойкой к обесцинкованию латуни. Внутренняя резьба трубная цилиндрическая Rp1/2" по DIN EN 10226-1, ГОСТ 6211. Внимание: кольцо Uponor Q&E следует заказывать отдельно!



Артикул	d мм	IG дюйм	P бар
<b>1023034</b>	16	Rp 1/2	6+10
<b>1023035</b>	20	Rp 1/2	6+10

Наименование	Упаковка
Uponor Smart Aqua Q&E водорозетка 16-Rp1/2"BP l=43 мм	40 ШТ
Uponor Smart Aqua Q&E водорозетка 20-Rp1/2"BP l=43 мм	40 ШТ

## Uponor Smart Aqua комплект водорозеток в сборе Q&E Gemini

Предварительно собранный комплект из двух водорозеток и монтажной планки. Водорозетки выполнены из стойкой к обесцинкованию латуни, монтажная планка из оцинкованной стали. Расстояние между центрами водорозеток: 153 мм. Внутренняя резьба трубная цилиндрическая Rp1/2" по DIN EN 10226-1, ГОСТ 6211. Внимание: Кольца Uponor Q&E следует заказывать отдельно!



Артикул	d мм	IG дюйм	размер мм	P бар
<b>1023037</b>	16	Rp 1/2	150	6+10

Наименование	Упаковка
Uponor Smart Aqua Q&E комплект водорозеток в сборе Gemini PL 16-Rp1/2"BP л/ц 153 мм	25 ШТ

## Uponor Smart Aqua настенная коробка пустая UP

Изготавливается из пластика, цвет синий. Разборная. Применяется совместно с водорозетками Uponor Q&E под настенную коробку.



Артикул
<b>1008845</b>

Наименование	Упаковка
Uponor Smart Aqua настенная коробка пустая UP под кожух 25/20, 28/23	10 ШТ

# Водорозетки Q&E и аксессуары к ним



## Uronog Smart Aqua водорозетка под настенную коробку UP

Изготавливается из стойкой к обесцинкованию латуни. Под настенную коробку 1008845. Внутренняя резьба трубная цилиндрическая Rp1/2" по DIN EN 10226-1, ГОСТ 6211. Внимание: кольцо Uronog Q&E и настенную коробку следует заказывать отдельно!

Артикул	d мм	IG дюйм	P бар
<b>1047935</b>	16	Rp 1/2	6+10

Наименование	Упаковка
Uronog Smart Aqua Q&E водорозетка под настенную коробку UP 16-Rp1/2"BP	40 шт



## Uronog Smart Aqua настенная коробка пустая SP

Изготавливается из пластика, цвет синий. Разборная. Применяется совместно с водорозетками Uronog Q&E под настенную коробку.

Артикул
<b>1038470</b>

Наименование	Упаковка
Uronog Smart Aqua настенная коробка пустая SP под кожух 34/28 42/36	10 шт



## Uronog Smart Aqua водорозетка под настенную коробку SP

Изготавливается из латуни. Под настенную коробку 1038470. Внутренняя резьба трубная цилиндрическая Rp по DIN EN 10226-1, ГОСТ 6211. Внимание: кольцо Uronog Q&E и настенную коробку следует заказывать отдельно!

Артикул	d мм	IG дюйм	P бар
<b>1047932</b>	20	Rp 1/2	6+10

Наименование	Упаковка
Uronog Smart Aqua Q&E водорозетка под настенную коробку SP 20-Rp1/2"BP	25 шт

# Фитинги и аксессуары для подключения радиаторов

## Upronog Smart Radi Q&E угольник из покрытой медной трубки

Изготавливается из никелированной медной трубки 15 x 1 мм. Подключение медной трубки 15 x 1 мм к радиаторному узлу 3/4"НР Евроконус необходимо выполнять резьбовым адаптером Upronog 15Cu (арт. 1013830). Внимание: кольцо Upronog Q&E следует заказывать отдельно!

Артикул	d мм	P бар	l мм
1023045	16	6+10	300
1023047	16	6+10	1100
1023046	20	6+10	300



Наименование	Упаковка
Upronog Smart Radi Q&E угольник из покрытой медной трубки 16-15CU l=300мм	2 ШТ
Upronog Smart Radi Q&E угольник из покрытой медной трубки 16-15CU l=1100мм	2 ШТ
Upronog Smart Radi Q&E угольник из покрытой медной трубки 20-15CU l=300мм	2 ШТ

## Upronog Smart Radi Q&E тройник из покрытой медной трубки

Изготавливается из никелированной медной трубки 15 x 1 мм. Подключение медной трубки 15 x 1 мм к радиаторному узлу 3/4" Евроконус необходимо выполнять резьбовым адаптером Upronog 15Cu (арт. 1013830). Внимание: кольца Upronog Q&E следует заказывать отдельно!

Артикул	d мм	P бар	l мм
1023049	16	6+10	300
1023050	20	6+10	300



Наименование	Упаковка
Upronog Smart Radi Q&E тройник из покрытой медной трубки 16-15CU-16 l=300мм	2 ШТ
Upronog Smart Radi Q&E тройник из покрытой медной трубки 20-15CU-20 l=300мм	2 ШТ

## Upronog Smart Radi зажимной адаптер Евроконус

Для подключения медной трубки 15 x 1 мм тройников и уголков Upronog Q&E RC и Upronog MLC 15CU к радиаторным узлам 3/4"НР Евроконус. Внутренняя резьба 3/4"BP Евроконус. Состав: покрытая латунная гайка, встроенное латунное зажимное кольцо и уплотнительный конус из EPDM. Оребренная гайка под гаечный ключ 30.

Артикул	d мм	IG дюйм
1013830	15	G3/4



Наименование	Упаковка
Upronog Smart Radi зажимной адаптер 15CU-3/4" Евроконус	10 ШТ

## Upronog Smart Radi ниппель переходной

Изготавливается из покрытой латуни, самоуплотняющийся. Предназначен для радиаторных узлов с внутренней резьбой 1/2"BP, служит переходом с внутренней резьбы 1/2"BP на наружную резьбу 3/4"НР Евроконус, совместим с резьбовым адаптером арт. 1013830.

Артикул	AG дюйм	AG1 дюйм	l мм
1013906	G1/2	G3/4	33.5

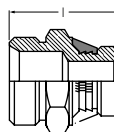

Наименование	Упаковка
Upronog Smart Radi ниппель переходной G3/4"НР-G1/2"НР	10 ШТ

## Upronog Smart Radi разборная коробка для угольников

Изготавливается из зеленого пластика. Используется для фиксации уголков Q&E из медной трубки 15 x 1 мм. Для кожуха 24/20мм. В комплект входят две коробки и кронштейны. Межосевое расстояние между уголками 40, 45 или 50 мм.

Артикул	d мм	h мм
1001366	16/20	41

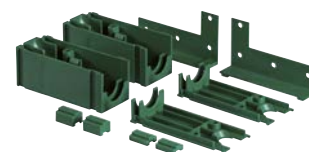

Наименование	Упаковка
Upronog Smart Radi разборная коробка для угольников ц/ц 40-45-50мм	10 КОМП.

# Фитинги и аксессуары для подключения радиаторов



Артикул

**1023176**

## Uponor Smart Radi защитная гильза

Изготавливается из белого пластика. Служит для защиты труб Uponor от воздействия ультрафиолетового излучения и механических повреждений в местах подключения радиаторов. В комплект входят две гильзы длиной по 200 мм и стопоры для труб 12, 14 и 16 мм (по два на размер).

Наименование

Uponor Smart Radi защитная гильза  
16, l=200мм

Упаковка

50 комп.



Артикул

**1009008**

## Uponor Smart Radi фиксатор колена

Изготавливается из белого пластика. Для фиксации загиба труб Uponor PE-Xa, Uponor Uni Pipe Plus и Uponor MLC диаметром 16 мм при подключении к радиатору. Разборный, для кожуха 25/20 мм. Минимальное межосевое расстояние между трубами при использовании двух фиксаторов - 40 мм, включая 5 мм зазор между фиксаторами. В комплект входит один фиксатор.

Наименование

Uponor Smart Radi фиксатор колена  
25/20мм

Упаковка

10 шт



Артикул

**1084685**

## Uponor Smart Radi узел нижнего подключения радиатора

Узел для подключения к радиатору с нижней подводкой. Прямое исполнение, без байпаса. Имеет встроенные запорные краны. Подключение к радиатору - накидная гайка G3/4"НГ, подключение к трубам - наружная резьба G3/4"НР Евроконус для подключения зажимных адаптеров 3/4"ВР Евроконус. Для подключения к радиаторам с внутренней резьбой 1/2"ВР следует дополнительно использовать переходные ниппели G3/4"НР-G1/2"НР, арт. 1013906).

Наименование

Uponor Smart Radi узел нижнего подключения радиатора  
G3/4"НР Евроконус-G3/4"НГ

Упаковка

50 шт



Артикул

**1084686**

## Uponor Smart Radi узел нижнего подключения радиатора с байпасом

Узел для подключения к радиатору с нижней подводкой. Прямое исполнение, с байпасом. Имеет встроенные запорные краны, байпас с балансировочным клапаном. Подключение к радиатору - накидная гайка G3/4"НГ, подключение к трубам - наружная резьба G3/4"НР Евроконус для подключения зажимных адаптеров 3/4"ВР Евроконус. Для подключения к радиаторам с внутренней резьбой 1/2"ВР следует дополнительно использовать переходные ниппели G3/4"НР-G1/2"НР, арт. 1013906).

Наименование

Uponor Smart Radi узел нижнего подключения радиатора  
с байпасом G3/4"НР Евроконус-G3/4"НГ

Упаковка

50 шт

# Фитинги и аксессуары для подключения радиаторов

## Uponor Smart Radi угловой узел нижнего подключения радиатора

Узел для подключения к радиатору с нижней подводкой. Угловое исполнение, без байпаса. Имеет встроенные запорные краны. Подключение к радиатору - накидная гайка G3/4"НГ, подключение к трубам - наружная резьба G3/4"НР Евроконус для подключения зажимных адаптеров 3/4"ВР Евроконус. Для подключения к радиаторам с внутренней резьбой 1/2"ВР следует дополнительно использовать переходные ниппели G3/4"НР-G1/2"НР, арт. 1013906).



Артикул

**1084687**

Наименование

Uponor Smart Radi угловой узел нижнего подключения радиатора G3/4"НР Евроконус-G3/4"НГ

Упаковка

40 шт

## Uponor Smart Radi угловой узел нижнего подключения радиатора с байпасом

Узел для подключения к радиатору с нижней подводкой. Угловое исполнение, с байпасом. Имеет встроенные запорные краны, байпас с балансировочным клапаном. Подключение к радиатору - накидная гайка G3/4"НГ, подключение к трубам - наружная резьба G3/4"НР Евроконус для подключения зажимных адаптеров 3/4"ВР Евроконус. Для подключения к радиаторам с внутренней резьбой 1/2"ВР следует дополнительно использовать переходные ниппели G3/4"НР-G1/2"НР, арт. 1013906).



Артикул

**1084688**

Наименование

Uponor Smart Radi угловой узел нижнего подключения радиатора с байпасом G3/4"НР Евроконус-G3/4"НГ

Упаковка

50 шт

# Коллекторы Q&E и аксессуары к ним



Артикул	Выходы	d	d1	d2	d3	d4	P
-		мм	мм	мм	мм	мм	бар
<b>1008714</b>	3	3/4	16	16	16		6+10
<b>1008715</b>	4	3/4	16	16	16	16	6+10



Артикул	Выходы	d	IG	P
-		мм	дюйм	бар
<b>1023027</b>	2	16	G 3/4	6+10
<b>1023028</b>	3	16	G 3/4	6+10
<b>1023029</b>	4	16	G 3/4	6+10



Артикул	Наименование	Упаковка
<b>1063469</b>	Уроног Aqua PLUS кронштейн для коллектора 3/4"	30 комп.

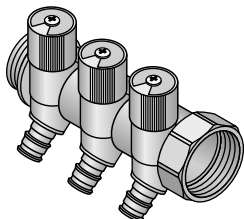

Артикул	Выходы	d	IG	P
-		мм	дюйм	бар
<b>1048520</b>	2	16	G 1	6+10
<b>1048521</b>	3	16	G 1	6+10
<b>1048522</b>	4	16	G 1	6+10



Артикул	Наименование	Упаковка
<b>1045451</b>	Уроног Aqua PLUS кронштейн для коллектора SH 1"	25 комп.

## Уроног Q&E коллектор с наружной резьбой PPSU 3/4"

Изготавливается из полимера Полифенилсульфон (PPSU). Входное подключение имеет наружную трубную цилиндрическую резьбу G 3/4" по DIN EN ISO 228-1, ГОСТ 6357. Внимание: кольца Уроног Q&E следует заказывать отдельно!

Наименование	Упаковка
Уроног Q&E коллектор с наружной резьбой PPSU G3/4"HP 3X16 ц/ц 45+35мм	10 шт
Уроног Q&E коллектор с наружной резьбой PPSU G3/4"HP 4X16 ц/ц 45+2X35мм	10 шт

## Уроног Q&E коллектор 3/4"

Изготавливается из стойкой к обесцинкованию DR-латуни. Входное подключение - наружная резьба трубная цилиндрическая G3/4" по DIN EN ISO 228-1, ГОСТ 6357, внутренняя резьба трубная цилиндрическая Rp 3/4" по DIN EN 10226-1, ГОСТ 6357. Расстояние между осями выходов - 35 мм. Внимание: кольца Уроног Q&E следует заказывать отдельно!

Наименование	Упаковка
Уроног Q&E коллектор 3/4" HP/VP 2X16 ц/ц 35 мм	20 шт
Уроног Q&E коллектор 3/4" HP/VP 3X16 ц/ц 35 мм	15 шт
Уроног Q&E коллектор 3/4" HP/VP 4X16 ц/ц 35 мм	10 шт

## Уроног Aqua PLUS кронштейн для коллектора 3/4"

Комплект кронштейнов для коллектора 3/4" Q&E. Включает в себя 2 коротких крепления, 2 длинных и 2 пластиковых кронштейна.

Наименование	Упаковка
Уроног Aqua PLUS кронштейн для коллектора 3/4"	30 комп.

## Уроног Q&E коллектор SH 1" с вентилями

Изготавливается из стойкой к обесцинкованию латуни. Входное подключение - наружная/внутренняя резьба трубная цилиндрическая G1" по DIN EN ISO 228-1, ГОСТ 6357. Расстояние между осями выходов 38 мм. Внимание: Кольца Уроног Q&E следует заказывать отдельно!

Наименование	Упаковка
Уроног Q&E коллектор SH 1" с вентилями HP/VP 2X16 ц/ц 38 мм	1 шт
Уроног Q&E коллектор SH 1" с вентилями HP/VP 3X16 ц/ц 38 мм	1 шт
Уроног Q&E коллектор SH 1" с вентилями HP/VP 4X16 ц/ц 38 мм	1 шт

## Уроног Aqua PLUS кронштейн для коллектора SH 1"

Изготавливается из оцинкованной стали, предназначен для крепления коллекторов Уроног SH 1". В комплект входят два кронштейна.

Наименование	Упаковка
Уроног Aqua PLUS кронштейн для коллектора SH 1"	25 комп.



# Коллекторы Q&E и аксессуары к ним

## Uronog Fluvia заглушка с воздухоотводчиком

Изготавливается из латуни. Внутренняя резьба трубная цилиндрическая G3/4" по EN ISO 228-1, ГОСТ 6357. В комплекте с торцевой уплотнительной O-образной прокладкой под плоское уплотнение.



Артикул	IG дюйм	P бар
1008497	3/4	6+10

Наименование	Упаковка
Уроног Fluvia заглушка с воздухоотводчиком G3/4	10 ШТ

## Уроног заглушка для коллектора S/SH

Изготавливается из покрытой латуни, в комплекте с торцевой герметизирующей прокладкой под плоское уплотнение, для коллекторов Uronog S и Uronog SH. Внутренняя резьба трубная цилиндрическая Rp по DIN EN 10226-1, ГОСТ 6211.

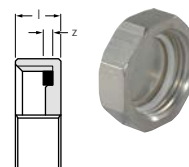

Артикул	IG дюйм	l мм	z мм
1014121	Rp1	12	8

Наименование	Упаковка
Уроног заглушка для коллектора S/SH G1"BP	20 ШТ

## Уроног Aqua PLUS заглушка для коллектора с плоским уплотнением

Для коллектора Uronog Q&E 3/4". Изготавливается из латуни. Внутренняя резьба трубная цилиндрическая G3/4" по EN ISO 228-1, ГОСТ 6357. В комплекте с торцевой уплотнительной O-образной прокладкой под плоское уплотнение.

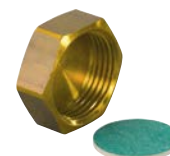

Артикул	IG дюйм	P бар
1001337	3/4	6+10

Наименование	Упаковка
Уроног Aqua PLUS заглушка для коллектора с плоским уплотнением 3/4"BP	10 ШТ

## Уроног заглушка для коллектора S/SH

Изготавливается из покрытой латуни, для коллекторов Uronog S и Uronog SH. Наружная резьба трубная коническая R по DIN EN 10226-1, ГОСТ 6211.

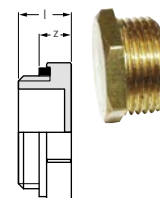

Артикул	AG дюйм	l мм	z мм
1014123	R 1	16	9

Наименование	Упаковка
Уроног заглушка для коллектора S/SH PL 1"HP	20 ШТ

# Коллекторы Q&E и аксессуары к ним



Артикул	Выходы	d мм	P бар
1047999	2	16	6+10
1048000	3	16	6+10
1048001	4	16	6+10

## Uronog Aqua PLUS коллектор Q&E PPM

Модульный пластиковый коллектор из PPSU для водоснабжения и радиаторного отопления. Соединение модулей производится по оригинальной технологии Uronog за пол-оборота без использования инструментов и герметизирующих материалов. Расстояние между осями выходов 50 мм. Выходы соединяются с трубой Uronog PE-Ха по технологии Q&E. На входе дополнительно необходим штуцер или угольник PPM для перехода с оригинальной технологии на трубную резьбу. Внимание: Кольца Uronog Q&E следует заказывать отдельно!

Наименование	Упаковка
Uronog Aqua PLUS Q&E коллектор PPM 1" 2X16 щ/ц 50 мм	10 шт
Uronog Aqua PLUS Q&E коллектор PPM 1" 3X16 щ/ц 50 мм	8 шт
Uronog Aqua PLUS Q&E коллектор PPM 1" 4X16 щ/ц 50 мм	6 шт



Артикул	Выходы	d мм	P бар
1047997	1	1/2	6+10
1047998	1	3/4	6+10

## Uronog Aqua PLUS коллектор с наружной резьбой PPM

Модульный пластиковый коллектор из PPSU с одним выходом для водоснабжения и радиаторного отопления. Соединение модулей производится по оригинальной технологии Uronog за пол-оборота без использования инструментов и герметизирующих материалов. Расстояние между осями выходов 50 мм. Выход имеет наружную резьбу 1/2"НР или 3/4"НР. На входе дополнительно необходим штуцер или угольник PPM для перехода с оригинальной технологии на трубную резьбу.

Наименование	Упаковка
Uronog Aqua PLUS коллектор с наружной резьбой PPM 1" выход 1 XG1/2"НР щ/ц 50 мм	20 шт
Uronog Aqua PLUS коллектор с наружной резьбой PPM 1" выход 1 XG3/4"НР щ/ц 50 мм	20 шт



Артикул	d мм	P бар
1048002	3/4	6+10

## Uronog Aqua PLUS штуцер с наружной резьбой PPM

Штуцер с наружной резьбой 3/4"НР из PPSU. Соединение с коллектором Uronog PPM производится по оригинальной технологии Uronog за пол-оборота без использования инструментов и герметизирующих материалов.

Наименование	Упаковка
Uronog Aqua PLUS штуцер с наружной резьбой для коллектора PPM 1" G3/4"НР	20 шт



Артикул	d мм
1048003	3/4

## Uronog Aqua PLUS угольник с наружной резьбой PPM

Угольник с наружной резьбой 3/4"НР из PPSU. Соединение с коллектором Uronog PPM производится по оригинальной технологии Uronog за пол-оборота без использования инструментов и герметизирующих материалов.

Наименование	Упаковка
Uronog Aqua PLUS угольник с наружной резьбой для коллектора PPM 1" G3/4"НР	20 шт

# Коллекторы Q&E и аксессуары к ним

## Uronog Aqua PLUS заглушка для коллектора PPM

Материал: PPSU. Соединение с коллектором Uronog PPM производится по оригинальной технологии Uronog за пол-оборота без использования инструментов и герметизирующих материалов.



Артикул	Наименование	Упаковка
<b>1048004</b>	Uronog Aqua PLUS заглушка для коллектора PPM 1"BP	20 шт

## Uronog Aqua PLUS заглушка с воздухоотводчиком PPM

Заглушка из PPSU с воздухоотводчиком. Соединение с коллектором Uronog PPM производится по оригинальной технологии Uronog за пол-оборота без использования инструментов и герметизирующих материалов.



Артикул	Наименование	Упаковка
<b>1048005</b>	Uronog Aqua PLUS заглушка с воздухоотводчиком для коллектора PPM 1"BP	20 шт

## Uronog Aqua PLUS кронштейн для коллектора PPM

В комплект входят две длинных, две коротких клипсы и два кронштейна. Изготавливаются из PPSU.

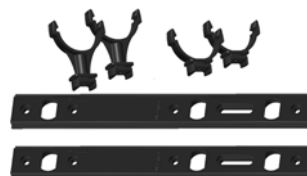

Артикул	Наименование	Упаковка
<b>1048007</b>	Uronog Aqua PLUS кронштейн для коллектора PPM 1"	30 пара

## Uronog Aqua PLUS клипсы для коллектора PPM

В комплект входят две длинных и две коротких клипсы. Изготавливаются из PPSU.



Артикул	Наименование	Упаковка
<b>1048006</b>	Uronog Aqua PLUS клипсы для коллектора PPM 1"	1 КОМП.

# Зажимные адаптеры Flex-X

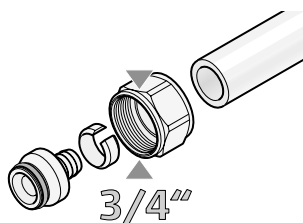

Зажимные адаптеры FLEX-X с внутренней резьбой 3/4" ВР Евроконус для соединения труб Уропog PE-Ха с коллекторами и радиаторами.

## Достоинства

- Простые и удобные адаптеры с резьбой 3/4" ВР для подключения к коллекторам и радиаторам
- Без использования специального инструмента



Артикул	d мм	IG дюйм	s мм	P бар	SW мм
<b>1057441</b>	16	G 3/4	1.8/2.0	6	30
<b>1045542</b>	16	G 3/4	2.2	10	30
<b>1057442</b>	20	G 3/4	1.9/2.0	6	30
<b>1045543</b>	20	G 3/4	2.8	10	30

## Уропog Flex-X зажимной адаптер покрытый PEX Евроконус

Изготавливается из покрытой латуни. Внутренняя резьба трубная цилиндрическая G3/4" Евроконус по DIN EN ISO 228-1, ГОСТ 6357. Для присоединения труб Уропog PE-Ха 6 бар (S5,0) и 10 бар (S3,2) к радиаторным узлам и коллекторам с наружной резьбой 3/4" Евроконус.

Наименование	Упаковка
Уропog Flex-X зажимной адаптер из покрытой латуни PEX 16x1,8/2,0-3/4" ВР Евроконус	10 шт
Уропog Flex-X зажимной адаптер из покрытой латуни PEX 16x2,2-3/4" ВР Евроконус	10 шт
Уропog Flex-X зажимной адаптер из покрытой латуни PEX 20x1,9/2,0-3/4" ВР Евроконус	10 шт
Уропog Flex-X зажимной адаптер из покрытой латуни PEX 20x2,8-3/4" ВР Евроконус	10 шт.



Артикул
<b>1020039</b>

## Уропog Flex-X зажимной адаптер PEX PN10

Изготавливается из латуни. Внутренняя резьба G1/2". Для присоединения труб Уропog PE-Ха 16x2,2 к коллекторам S и SH с наружной резьбой 1/2".

Наименование	Упаковка
Уропog Flex-X зажимной адаптер 16x2,2-1/2" ВР	100 шт

# Фитинги и коллекторы Uni-X

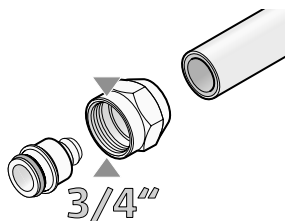

Фитинги и коллекторы Uni-X для подключения к трубам Uronog посредством зажимных адаптеров 3/4" Евроконус для систем отопления и охлаждения.

## Достоинства

- Простое соединение с другими трубами и системами
- Разнообразные решения
- Без использования специального инструмента



## Uronog Uni-X коллектор латунный Н 1"НГ

Предварительно собранный коллектор (подающий и обратный) диаметром 1" для радиаторного отопления. Максимальная рабочая температура 90 градусов, максимальное рабочее давление 10 бар. Изготавливается из покрытой латуни, с накидной гайкой 1"ВР и торцевой прокладкой с одной стороны, и заглушкой 1/2"НР с другой стороны. Расстояние между выходами 50 мм. На каждом коллекторе торцевой поворотный узел с выходом для заполнения/слива и выпуска воздуха с заглушкой 3/4". Цветовая маркировка подачи и обратки. Выходы имеют наружную резьбу 3/4"НР Евроконус по DIN V 3838 и предназначены для использования только с резьбовыми адаптерами Uronog 3/4"ВР Евроконус. Поставляется в сборе с пластиковым кронштейном повышенной шумоизоляции. Максимальный расход теплоносителя на один коллектор: 5 м³/ч (12-контуров).  
Внимание: при закручивании соединений следует соблюдать момент затяжки!



Артикул	Выходы	P	l	VN	b	h	h2	c	a	B	B1	B2
-	-	бар	мм	м³/ч	мм	мм	мм	мм	мм	мм	мм	мм
1088873	2	10	210	5	50	200	320	85	75	80	55	29
1088874	3	10	260	5	50	200	320	85	75	80	55	29
1088875	4	10	310	5	50	200	320	85	75	80	55	29
1088876	5	10	360	5	50	200	320	85	75	80	55	29
1088877	6	10	410	5	50	200	320	85	75	80	55	29
1088878	7	10	460	5	50	200	320	85	75	80	55	29
1088879	8	10	510	5	50	200	320	85	75	80	55	29
1088880	9	10	560	5	50	200	320	85	75	80	55	29
1088881	10	10	610	5	50	200	320	85	75	80	55	29
1088882	11	10	660	5	50	200	320	85	75	80	55	29
1088883	12	10	710	5	50	200	320	85	75	80	55	29

Наименование	Упаковка
Uronog Uni-X коллектор латунный Н 1"НГ 2XG3/4"НР ц/ц 50мм	1 ШТ
Uronog Uni-X коллектор латунный Н 1"НГ 3XG3/4"НР ц/ц 50мм	1 ШТ
Uronog Uni-X коллектор латунный Н 1"НГ 4XG3/4"НР ц/ц 50мм	1 ШТ
Uronog Uni-X коллектор латунный Н 1"НГ 5XG3/4"НР ц/ц 50мм	1 ШТ
Uronog Uni-X коллектор латунный Н 1"НГ 6XG3/4"НР ц/ц 50мм	1 ШТ
Uronog Uni-X коллектор латунный Н 1"НГ 7XG3/4"НР ц/ц 50мм	1 ШТ
Uronog Uni-X коллектор латунный Н 1"НГ 8XG3/4"НР ц/ц 50мм	1 ШТ
Uronog Uni-X коллектор латунный Н 1"НГ 9XG3/4"НР ц/ц 50мм	1 ШТ
Uronog Uni-X коллектор латунный Н 1"НГ 10XG3/4"НР ц/ц 50мм	1 ШТ
Uronog Uni-X коллектор латунный Н 1"НГ 11XG3/4"НР ц/ц 50мм	1 ШТ
Uronog Uni-X коллектор латунный Н 1"НГ 12XG3/4"НР ц/ц 50мм	1 ШТ

## Uronog Uni-X кран шаровой Н

Изготавливается из покрытой латуни. Наружная резьба 1"НР трубная коническая R по DIN EN 10226-1, ГОСТ 6211, под плоское уплотнение. Внутренняя резьба 3/4" ВР трубная цилиндрическая Rp по DIN EN 10226-1, ГОСТ 6211. В комплект входят два крана. Краны совместимы со всеми латунными коллекторами Uronog 1". Длина 60 мм.



Артикул	AG	IG	l	l1	h	h1
-	дюйм	дюйм	мм	мм	мм	мм
1012913	R 1	Rp 3/4	50	43	65	18

Наименование	Упаковка
Uronog Uni-X кран шаровой для коллектора Н R1"НР/Rp3/4"ВР	1 КОМП.

# Коллекторы Vario R и аксессуары к ним



## Uronog VARIO R коллектор латунный с внутренней резьбой 1\_1/4" и 2"

Коллектор латунный с внутренней резьбой 1\_1/4" и 2" с выходами для воздухоотводчика. Подключение выходов: 1/2"BP и 3/4"BP, для балансировочных клапанов и запорных кранов. Подключение воздухоотводчика: 1/2"BP. Расстояние между выходами: 100 мм центр/центр. Количество выходов: 2,3,4.. При необходимости отдельные коллекторы скручиваются между собой с помощью ниппеля до требуемого количества выходов.

Артикул
<b>1085448</b>
<b>1085449</b>
<b>1085450</b>
<b>1085451</b>
<b>1085452</b>
<b>1085453</b>

Наименование	Упаковка
Uronog Vario R коллектор латунный M с внутренней резьбой G1 1/4"BP выходы 2XG1/2"BP ц/ц 100мм под воздухоотводчик 1/2"HP L=200	1 ШТ
Uronog Vario R коллектор латунный M с внутренней резьбой G1 1/4"BP выходы 3XG1/2"BP ц/ц 100мм под воздухоотводчик 1/2"HP L=300	1 ШТ
Uronog Vario R коллектор латунный M с внутренней резьбой G1 1/4"BP выходы 4XG1/2"BP ц/ц 100мм под воздухоотводчик 1/2"HP L=400	1 ШТ
Uronog Vario R коллектор латунный L с внутренней резьбой G2"BP выходы 2XG3/4"BP ц/ц 100мм под воздухоотводчик 1/2"HP L=200	1 ШТ
Uronog Vario R коллектор латунный L с внутренней резьбой G2"BP выходы 3XG3/4"BP ц/ц 100мм под воздухоотводчик 1/2"HP L=300	1 ШТ
Uronog Vario R коллектор латунный L с внутренней резьбой G2"BP выходы 4XG3/4"BP ц/ц 100мм под воздухоотводчик 1/2"HP L=400	1 ШТ



## Uronog Vario R заглушка для коллектора

Заглушка для коллектора Vario R. Изготавливается из латуни, с уплотнительным кольцом.

Артикул
<b>1085454</b>
<b>1085455</b>
<b>1085456</b>

Наименование	Упаковка
Uronog Vario R заглушка для коллектора с уплотнительным кольцом G1/2"HP	1 ШТ
Uronog Vario R заглушка для коллектора M с уплотнительным кольцом G 1_1/4"HP	1 ШТ
Uronog Vario R заглушка для коллектора L с уплотнительным кольцом G 2"HP	1 ШТ



## Uronog Vario R ниппель для коллектора M

Соединительный ниппель для коллектора Vario R в случае необходимости подключения более 4 выходов. Изготавливается из латуни, с уплотнительными кольцами.

Артикул
<b>1085457</b>

Наименование	Упаковка
Uronog Vario R ниппель для коллектора M с уплотнительными кольцами G 1_1/4"HP-G 1_1/4"HP	1 ШТ



## Uronog Vario R ниппель для коллектора L

Соединительный ниппель для коллектора Vario R в случае необходимости подключения более 4 выходов. Изготавливается из латуни.

Артикул
<b>1085458</b>

Наименование	Упаковка
Uronog Vario R ниппель для коллектора L G2"HP-G2"HP	1 ШТ

# Коллекторы Vario R и аксессуары к ним

## Uponog Vario R адаптер для коллектора

Адаптер для подключения выходов коллектора Vario R. Изготавливается из латуни, с уплотнительным кольцом с одной стороны для подключения к коллектору и накидной гайкой с другой для подключения запорно-регулирующей арматуры.



Артикул
<b>1085459</b>
<b>1085460</b>

Наименование	Упаковка
Uponog Vario R адаптер для коллектора M G1/2"HP-G3/4"НГ	1 ШТ
Uponog Vario R адаптер для коллектора L G3/4"HP-G1"НГ	1 ШТ

## Uponog Vario R футорка для коллектора

Переходная футорка (наружная x внутренняя резьба) для подключения клапанов заполнения/слива к коллектору Vario R. Изготавливается из латуни, с уплотнительным кольцом.



Артикул
<b>1085461</b>
<b>1085462</b>

Наименование	Упаковка
Uponog Vario R футорка для коллектора M G1 1/4"HP-G1/2"BP	1 ШТ
Uponog Vario R футорка для коллектора L G2"HP-G1/2"BP	1 ШТ

## Uponog Vario R автоматический воздухоотводчик для коллектора

Автоматический воздухоотводчик для коллектора Vario R.



Артикул
<b>1085463</b>

Наименование	Упаковка
Uponog Vario R автоматический воздухоотводчик для коллектора G1/2"HP	1 ШТ

## Uponog Vario R заглушка с воздухоотводчиком для коллектора

Заглушка с воздухоотводчиком для ручного выпуска воздуха из коллектора Vario R.



Артикул
<b>1085464</b>

Наименование	Упаковка
Uponog Vario R заглушка с воздухоотводчиком для коллектора G1/2"HP	1 ШТ

## Uponog Vario R клапан заполнения и слива для коллектора

Клапан для коллектора Vario R для заполнения и слива системы отопления и охлаждения.



Артикул
<b>1085465</b>

Наименование	Упаковка
Uponog Vario R клапан заполнения и слива для коллектора G1/2"HP	1 ШТ

# Коллекторы Vario R и аксессуары к ним



Артикул

**1085466**

**1085467**

## Uronog Vario R балансировочный клапан для коллектора M

Балансировочный клапан для коллектора Vario R с уплотнительным кольцом. Имеет возможность полного перекрытия.

KVs 1,8 м³/ч

Наименование	Упаковка	
Uronog Vario R балансировочный клапан для коллектора M G1/2"BP-G1/2"HP	1	шт
Uronog Vario R балансировочный клапан для коллектора M G3/4"BP-G1/2"HP	1	шт



Артикул

**1085468**

## Uronog Vario R балансировочный клапан для коллектора L

Балансировочный клапан для коллектора Vario R с уплотнительным кольцом. Имеет возможность полного перекрытия.

KVs 4,5 м³/ч

Наименование	Упаковка	
Uronog Vario R балансировочный клапан для коллектора L G1"BP-G3/4"HP	1	шт



Артикул

**1085469**

**1085470**

**1085472**

**1085471**

## Uronog Vario R кран шаровой для коллектора

Шаровый кран для коллектора Vario R.

Изготавливается из латуни, с уплотнительным кольцом.

Наименование	Упаковка	
Uronog Vario R кран шаровой для коллектора M G1/2"BP-G1/2"HP	1	шт
Uronog Vario R кран шаровой для коллектора M G3/4"BP-G1/2"HP	1	шт
Uronog Vario R кран шаровой для коллектора M G1 1/4"BP-G1 1/4"HP	1	шт
Uronog Vario R кран шаровой для коллектора L G1"BP-G3/4"HP	1	шт



Артикул

**1085473**

## Uronog Vario R кран шаровой для коллектора с рычажной рукояткой

Шаровый кран для коллектора Vario R.

Изготавливается из латуни.

Наименование	Упаковка	
Uronog Vario R кран шаровой с рычажной рукояткой для коллектора L G2"BP-G2"HP	1	шт



Артикул

**1085474**

## Uronog Vario R кронштейн одинарный для коллектора M

Кронштейны для крепления коллектора Vario R.

Наименование	Упаковка	
Uronog Vario R кронштейн одинарный для коллектора M 1 1/4"	1	шт



# Коллекторы Vario R и аксессуары к ним

## Uropog Vario R комплект кронштейнов для коллектора M

Кронштейны для крепления коллектора Vario R.



Артикул

**1085475**

Наименование

Uropog Vario R комплект кронштейнов для коллектора M 1 1/4"

Упаковка

1 КОМП.

## Uropog Vario R комплект кронштейнов для коллектора L

Кронштейны для крепления коллектора Vario R.



Артикул

**1085476**

Наименование

Uropog Vario R комплект кронштейнов для коллектора L 2"

Упаковка

1 КОМП.

# Зажимные фитинги Wipex

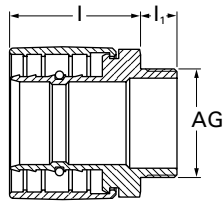

Артикул	d мм	AG дюйм	s мм	P бар	l мм	l1 мм	Вес кг
1018328	25	G 1	2.3	6	26	13	0,2
1018329	32	G 1	2.9	6	38	13	0,3
1018330	40	G 1 1/4	3.7	6	44	14	0,5
1018331	50	G 1 1/4	4.6	6	51	14	0,7
1018332	63	G 2	5.8	6	67	16	1,2
1018333	75	G 2	6.8	6	71	17	1,5
1018334	90	G 3	8.2	6	80	17	2,4
1018335	110	G 3	10.0	6	92	17	3,5

## Uropog Wipex зажимной наконечник PN6

Для соединения труб PE-Ха серии S5,0 (PN6) и труб HDPE серии S5,0. Состоит из обжимной гильзы, штуцера из стойкой к обесцинкованию латуни по DIN EN ISO 6509 и болта из нержавеющей стали. Наружная трубная цилиндрическая резьба G по DIN EN ISO 228-1, ГОСТ 6357.

Наименование	Упаковка
Uropog Wipex зажимной наконечник PN6 25x2,3-G1*HP	1 шт
Uropog Wipex зажимной наконечник PN6 32x2,9-G1*HP	1 шт
Uropog Wipex зажимной наконечник PN6 40x3,7-G1 1/4*HP	1 шт
Uropog Wipex зажимной наконечник PN6 50x4,6-G1 1/4*HP	1 шт
Uropog Wipex зажимной наконечник PN6 63x5,8-G2*HP	1 шт
Uropog Wipex зажимной наконечник PN6 75x6,8-G2*HP	1 шт
Uropog Wipex зажимной наконечник PN6 90x8,2-G3*HP	1 шт
Uropog Wipex зажимной наконечник PN6 110x10,0-G3*HP	1 шт

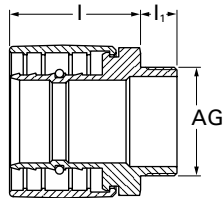

Артикул	d мм	AG дюйм	s мм	P бар	l мм	l1 мм	Вес кг
1018336	25	G 1	3.5	10	36	13	0,2
1018338	32	G 1	4.4	10	38	13	0,3
1018339	40	G 1 1/4	5.5	10	44	14	0,5
1018340	50	G 1 1/4	6.9	10	51	14	0,7
1018341	63	G 2	8.6	10	67	16	1,2
1018342	75	G 2	10.3	10	71	17	1,5
1018343	90	G 3	12.3	10	80	17	2,4
1023170	110	G 3	15.1	10	92	17	3,2

## Uropog Wipex зажимной наконечник PN10

Для соединения труб PE-Ха серии S3,2 (PN10). Состоит из обжимной гильзы, штуцера из стойкой к обесцинкованию латуни по DIN EN ISO 6509 и болта из нержавеющей стали. Наружная трубная цилиндрическая резьба G по DIN EN ISO 228-1, ГОСТ 6357.

Наименование	Упаковка
Uropog Wipex зажимной наконечник PN10 25x3,5-G1*HP	1 шт
Uropog Wipex зажимной наконечник PN10 32x4,4-G1 *HP	1 шт
Uropog Wipex зажимной наконечник PN10 40x5,5-G1 1/4*HP	1 шт
Uropog Wipex зажимной наконечник PN10 50x6,9-G1 1/4 *HP	1 шт
Uropog Wipex зажимной наконечник PN10 63x8,6-G2 *HP	1 шт
Uropog Wipex зажимной наконечник PN10 75x10,3-G2 *HP	1 шт
Uropog Wipex зажимной наконечник PN10 90x12,3-G3 *HP	1 шт
Uropog Wipex зажимной наконечник PN10 110x15,1-G3 *HP	1 шт

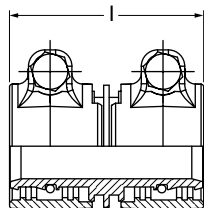

Артикул	d мм	s мм	P бар	l мм	Вес кг
1042972	25	2.3	6	53.5	0,168
1042973	32	2.9	6	63.5	0,358
1042980	40	3.7	6	72	0,554
1042984	50	4.6	6	86	0,984
1042981	63	5.8	6	106	1,575
1042985	75	6.8	6	124	2,405
1042986	90	8.2	6	143	3,622
1042987	110	10	6	167	5,127

## Uropog Wipex зажимной соединитель PN6

Для соединения труб PE-Ха серии S5,0 (PN6) и труб HDPE серии S5,0. Состоит из двух обжимных гильз, штуцера из стойкой к обесцинкованию латуни по DIN EN ISO 6509 и двух болтов из нержавеющей стали.

Наименование	Упаковка
Uropog Wipex зажимной соединитель PN6 25x2,3-25x2,3	1 шт
Uropog Wipex зажимной соединитель PN6 32x2,9-32x2,9	1 шт
Uropog Wipex зажимной соединитель PN6 40x3,7-40x3,7	1 шт
Uropog Wipex зажимной соединитель PN6 50x4,6-50x4,6	1 шт
Uropog Wipex зажимной соединитель PN6 63x5,8-63x5,8	1 шт
Uropog Wipex зажимной соединитель PN6 75x6,8-75x6,8	1 шт
Uropog Wipex зажимной соединитель PN6 90x8,2-90x8,2	1 шт
Uropog Wipex зажимной соединитель PN6 110x10-110x10	1 шт

# Зажимные фитинги Wipex

## Уронор Wipex зажимной соединитель PN10

Для соединения труб PE-Ха серии S3,2 (PN10). Состоит из двух обжимных гильз, штуцера из стойкой к обесцинкованию латуни по DIN EN ISO 6509 и двух болтов из нержавеющей стали.

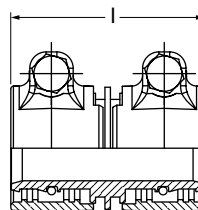

Артикул	d мм	s мм	l мм	Вес кг
1042970	25	3.5	53.5	0,179
1042974	32	4.4	63.5	0,345
1042979	40	5.5	72.0	0,551
1042983	50	6.9	86.0	0,974
1042982	63	8.6	106.0	1,582

Наименование	Упаковка
Уронор Wipex зажимной соединитель PN10 25x3,5-25x3,5	1 ШТ
Уронор Wipex зажимной соединитель PN10 32x4,4-32x4,4	1 ШТ
Уронор Wipex зажимной соединитель PN10 40x5,5-40x5,5	1 ШТ
Уронор Wipex зажимной соединитель PN10 50x6,9-50x6,9	1 ШТ
Уронор Wipex зажимной соединитель PN10 63x8,6-63x8,6	1 ШТ

## Уронор Wipex тройник

Изготовлен из стойкой к обесцинкованию латуни по DIN EN ISO 6509, с тремя резиновыми уплотнительными кольцами на торцах. Внутренняя трубная цилиндрическая резьба G по DIN EN ISO 228-1, ГОСТ 6357.

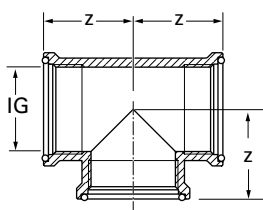

Артикул	DN мм	IG дюйм	P бар	Вес кг	z мм
1018345	25	G 1	6+10	0,31	35
1018346	32	G 1 1/4	6+10	0,48	42
1018347	50	G 2	6+10	1,01	55
1018348	80	G 3	6+10	2,64	75

Наименование	Упаковка
Уронор Wipex тройник G1 "BP-G1 "BP-G1 "BP	1 ШТ
Уронор Wipex тройник G1 1/4 "BP-G1 1/4 "BP-G1 1/4 "BP	1 ШТ
Уронор Wipex тройник G2 "BP-G2 "BP-G2 "BP	1 ШТ
Уронор Wipex тройник G3 "BP-G3 "BP-G3 "BP	1 ШТ

## Уронор Wipex угольник

Изготовлено из стойкой к обесцинкованию латуни по DIN EN ISO 6509, с двумя резиновыми уплотнительными кольцами на торцах. Внутренняя трубная цилиндрическая резьба G по DIN EN ISO 228-1, ГОСТ 6357.

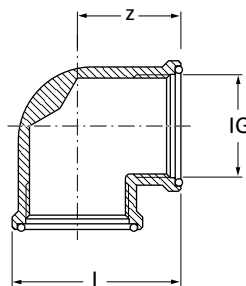

Артикул	DN мм	IG дюйм	P бар	l мм	Вес кг	z мм
1018350	25	G 1	6+10	58	0,27	35
1018351	32	G 1 1/4	6+10	68	0,45	42
1018352	50	G 2	6+10	91	0,94	55
1018353	80	G 3	6+10	126	2,2	75

Наименование	Упаковка
Уронор Wipex угольник G1 "BP-G1 "BP	1 ШТ
Уронор Wipex угольник G1 1/4 "BP-G1 1/4 "BP	1 ШТ
Уронор Wipex угольник G2 "BP-G2 "BP	1 ШТ
Уронор Wipex угольник G3 "BP-G3 "BP	1 ШТ

# Зажимные фитинги Wipex

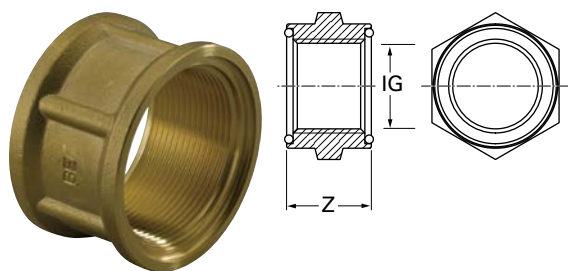

Артикул	DN мм дюйм	IG бар	Р бар	Вес кг	z мм
1018355	25 G 1	6+10	0,18	30	
1018356	32 G 1 1/4	6+10	0,2	37	
1018357	50 G 2	6+10	0,39	45	
1018358	80 G 3	6+10	0,7	55	

## Uronor Wipex муфта

Изготовлена из стойкой к обесцинкованию латуни по DIN EN ISO 6509, с двумя резиновыми уплотнительными кольцами на торцах. Внутренняя трубная цилиндрическая резьба G по DIN EN ISO 228-1, ГОСТ 6357.

Наименование	Упаковка
Uronor Wipex муфта G1 "BP-G1 "BP	1 шт
Uronor Wipex муфта G1 1/4 "BP-G1 1/4 "BP	1 шт
Uronor Wipex муфта G2 "BP-G2 "BP	1 шт
Uronor Wipex муфта G3 "BP-G3 "BP	1 шт

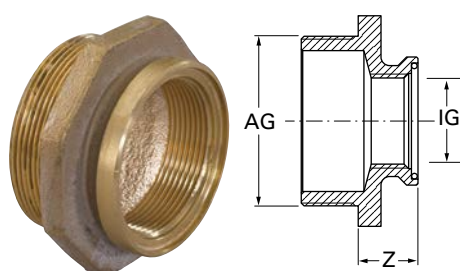

Артикул	AG дюйм	IG дюйм	Р бар	Вес кг	z мм
1018368	1 1/4	1	6+10	0,22	20
1018369	1 1/2	1 1/4	6+10	0,25	21
1018371	2	1	6+10	0,41	21
1018372	2	1 1/4	6+10	0,46	25
1018373	2 1/2	2	6+10	0,692	25
1018374	3	1	6+10	0,92	23
1018375	3	1 1/4	6+10	1,03	27
1018376	3	2	6+10	0,99	31

## Uronor Wipex переходник наружная x внутренняя резьба

Изготовлен из стойкой к обесцинкованию латуни по DIN EN ISO 6509, с одним резиновым уплотнительным кольцом на торце с внутренней резьбой. Наружная и внутренняя трубная цилиндрическая резьба G по DIN EN ISO 228-1, ГОСТ 6357.

Наименование	Упаковка
Uronor Wipex переходник нар. x внутр. резьба G1 1/4 "HP-G1 "BP	1 шт
Uronor Wipex переходник нар. x внутр. резьба G1 1/2 "HP-G1 1/4 "BP	1 шт
Uronor Wipex переходник нар. x внутр. резьба G2 "HP-G1 "BP	1 шт
Uronor Wipex переходник нар. x внутр. резьба G2 "HP-G1 1/4 "BP	1 шт
Uronor Wipex переходник нар. x внутр. резьба G2 1/2 "HP-G2 "BP	1 шт
Uronor Wipex переходник нар. x внутр. резьба G3 "HP-G1 "BP	1 шт
Uronor Wipex переходник нар. x внутр. резьба G3 "HP-G1 1/4 "BP	1 шт
Uronor Wipex переходник нар. x внутр. резьба G3 "HP-G2 "BP	1 шт

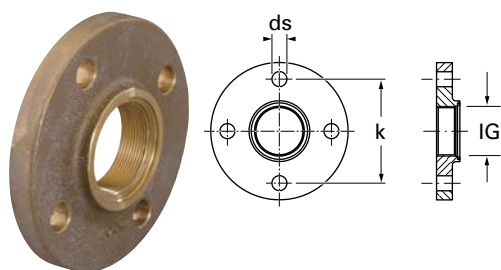

Артикул	DN мм	IG дюйм	ds мм	k мм	Кол-во отв. шт	Р бар	Вес кг
1018359	25	1	14	85	4	6+10	1,33
1018360	32	1 1/4	18	100	4	6+10	1,96
1018361	40	1 1/2	18	110	4	6+10	2,285
1018362	50	2	18	125	4	6+10	2,96
1018363	65	2 1/2	18	145	8	6+10	3,72
1018364	80	3	18	160	8	6+10	4,36

## Uronor Wipex фланец

Изготовлен из стойкой к обесцинкованию латуни по DIN EN ISO 6509, с одним резиновым уплотнительным кольцом на торце. Внутренняя трубная цилиндрическая резьба G по DIN EN ISO 228-1, ГОСТ 6357. Класс давления 6+10 бар.

Наименование	Упаковка
Uronor Wipex фланец F25/4-85/G1 "BP	1 шт
Uronor Wipex фланец F32/4-100/G1 1/4 "BP	1 шт
Uronor Wipex фланец F40/4-110/G1 1/2 "BP	1 шт
Uronor Wipex фланец F50/4-125/G2 "BP	1 шт
Uronor Wipex фланец F65/8-145/2 1/2 "BP	1 шт
Uronor Wipex фланец F80/8-160/G3 "BP	1 шт

# Зажимные фитинги Wipex

## Уронор Wipex муфта места крепления

Для крепления труб. Изготовлена из стойкой к обесцинкованию латуни по DIN EN ISO 6509, с одним резиновым уплотнительным кольцом на торце с внутренней резьбой. Наружная и внутренняя трубная цилиндрическая резьба G по DIN EN ISO 228-1, ГОСТ 6357.

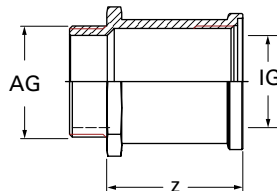

Артикул	DN	AG	IG	P	Вес	z
	мм	дюйм	дюйм	бар	кг	мм
<b>1018302</b>	25	G 1	G 1	6+10	0,23	42
<b>1018303</b>	32	G 1 1/4	G 1 1/4	6+10	0,45	68
<b>1018304</b>	50	G 2	G 2	6+10	0,78	73
<b>1018305</b>	80	G 3	G 3	6+10	2,15	111

Наименование	Упаковка	
Уронор Wipex муфта места крепления G1 "НР-ВР	1	шт
Уронор Wipex муфта места крепления G1 1/4"НР-ВР	1	шт
Уронор Wipex муфта места крепления G2"НР-ВР	1	шт
Уронор Wipex муфта места крепления G3"НР-ВР	1	шт

## Уронор Wipex ниппель

Изготовлен из стойкой к обесцинкованию латуни по DIN EN ISO 6509. Наружная трубная цилиндрическая резьба G по DIN EN ISO 228-1, ГОСТ 6357.



Артикул	d	AG	AG1	d1	P	Вес
	мм	дюйм	дюйм	мм	бар	кг
<b>1018322</b>	25	1	1	25	6+10	0,126
<b>1009035</b>	32	1 1/4	1	25	6+10	0,21
<b>1018323</b>	32	1 1/4	1 1/4	32	6+10	0,226
<b>1009037</b>	50	2	1	25	6+10	0,421
<b>1022281</b>	50	2	1 1/4	32	6+10	0,452
<b>1018324</b>	50	2	2	50	6+10	0,432
<b>1009040</b>	80	3	1	25	6+10	0,944
<b>1009041</b>	80	3	1 1/4	32	6+10	0,911
<b>1009042</b>	80	3	2	50	6+10	0,925
<b>1018325</b>	80	3	3	80	6+10	0,918

Наименование	Упаковка	
Уронор Wipex ниппель G1"НР	1	шт
Уронор Wipex ниппель G1 1/4"НР xG 1"НР	1	шт
Уронор Wipex ниппель G1 1/4"НР	1	шт
Уронор Wipex ниппель G2 "НР xG1"НР	1	шт
Уронор Wipex ниппель G2 "НР xG1 1/4"НР	1	шт
Уронор Wipex ниппель G2"НР	1	шт
Уронор Wipex ниппель G3 "НР xG1"НР	1	шт
Уронор Wipex ниппель G3 "НР xG1 1/4"НР	1	шт
Уронор Wipex ниппель G3 "НР xG2"НР	1	шт
Уронор Wipex ниппель G3"НР	1	шт

# Зажимные фитинги Wipex

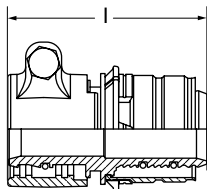

## Uronor Wipex S-Press переходник PN6

Для соединения труб PE-Xa серии S5,0 (PN6) с трубами Uronor Uni Pipe Plus и MLC. Изготавливается из стойкой к обесцинкованию латуни по DIN EN ISO 6509.

Артикул	dxs мм	d1xs1 мм	l мм	Вес кг
<b>1060058</b>	32x2.9	32x3.0	66.5	0,35

Наименование	Упаковка
Uronor Wipex S-Press переходник PN6 32	1 шт

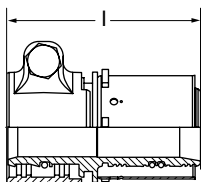

## Uronor Wipex S-Press переходник PN6

Для соединения труб PE-Xa серии S5,0 (PN6) с трубами Uronor MLC. Изготавливается из стойкой к обесцинкованию латуни по DIN EN ISO 6509.

Артикул	dxs мм	d1xs1 мм	l мм	Вес кг
<b>1060059</b>	40x3.7	40x4.0	79	0,5
<b>1060060</b>	50x4.6	50x4.5	86	0,8

Наименование	Упаковка
Uronor Wipex S-Press переходник PN6 40	1 шт
Uronor Wipex S-Press переходник PN6 50	1 шт

# Система модульных фитингов Uponor RS

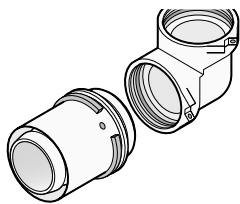

Система модульных фитингов Uponor RS предназначена главным образом для стояков и магистралей диаметром до 110 мм. Принцип модульности: необходимые фитинги собираются из

отдельных частей. Уникальность системы состоит в том, что она позволяет всего из 40 элементов собрать до 500 различных комбинаций фитингов. Удобный механизм крепления „click and lock“ (вставить адаптер в базовую деталь и закрепить хомутом) значительно облегчает монтаж на больших диаметрах, а также позволяет сделать фитинг неразборным, если это необходимо.

## Достоинства

- Инновационная технология соединения базовой детали и адаптеров
- Быстрая сборка фитинга без инструмента перед опрессовкой на трубе
- Гибкий подход к разнообразным инженерным решениям
- Возможность коррекции соединения перед запуском
- Цветовая кодировка диаметров 16-110 мм



## Uponor RS муфта

Изготавливается из лужёной латуни. Является соединительным элементом (базовой деталью) для адаптеров, редукторов, соединителей и фланцев RS. В комплект входят 2 фиксирующих хомута RS.

Артикул	Усл. обозн.	l мм	z мм
1029144	RS2	51	18
1029145	RS3	51	18

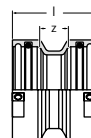

Наименование	Упаковка
Uponor RS муфта RS2-RS2	2 ШТ
Uponor RS муфта RS3-RS3	2 ШТ

## Uponor RS угольник

Изготавливается из лужёной латуни. Является соединительным элементом (базовой деталью) для адаптеров, редукторов, соединителей и фланцев RS. В комплект входят 2 фиксирующих хомута RS.

Артикул	Усл. обозн.	l мм	z мм
1029138	RS2	51	31
1029139	RS3	68	48

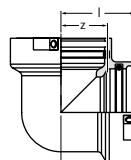

Наименование	Упаковка
Uponor RS угольник RS2-RS2	1 ШТ
Uponor RS угольник RS3-RS3	1 ШТ

# Система модульных фитингов Uronor RS

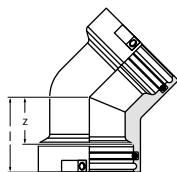

## Uronor RS угольник 45°

Изготавливается из лужёной латуни. Является соединительным элементом (базовой деталью) для адаптеров, редукторов, соединителей и фланцев RS. В комплект входят 2 фиксирующих хомута RS.

Артикул	Усл. обозн.	l	z
		мм	мм
<b>1029140</b>	RS2	51	31
<b>1029141</b>	RS3	68	48

Наименование	Упаковка
Uronor RS угольник 45° RS2-RS2	1 шт
Uronor RS угольник 45° RS3-RS3	1 шт

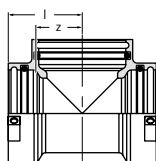

## Uronor RS тройник

Изготавливается из лужёной латуни. Является соединительным элементом (базовой деталью) для адаптеров, редукторов, соединителей и фланцев RS. В комплект входят 3 фиксирующих хомута RS.

Артикул	Усл. обозн.	l	z
		мм	мм
<b>1029142</b>	RS2	51	31
<b>1029143</b>	RS3	68	48

Наименование	Упаковка
Uronor RS тройник RS2-RS2-RS2	1 шт
Uronor RS тройник RS3-RS3-RS3	1 шт

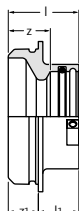

## Uronor RS переходник

Изготавливается из лужёной латуни. Является переходным элементом с гнезда RS 3 на гнездо RS 2 в базовой детали. В комплект входит 1 фиксирующий хомут RS 2.

Артикул	Усл. обозн.	l	l1	z	z1
		мм	мм	мм	мм
<b>1029146</b>	RS2/RS3	47	27	27	20

Наименование	Упаковка
Uronor RS переходник RS3-RS2	2 шт

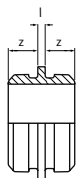

## Uronor RS соединитель короткий

Изготавливается из лужёной латуни. Для соединения между собой двух соединительных элементов (базовых деталей) RS одного размера. Позволяет создавать из тройников, угольников, муфт RS коллекторы и другие узлы.

Артикул	Усл. обозн.	l	z
		мм	мм
<b>1046750</b>	RS2	5	20
<b>1046751</b>	RS3	5	20

Наименование	Упаковка
Uronor RS соединитель короткий RS2-RS2 l=5мм	1 шт
Uronor RS соединитель короткий RS3-RS3 l=5мм	1 шт



# Система модульных фитингов Uronor RS

## Uronor RS соединитель длинный

Изготавливается из лужёной латуни. Для соединения вместе двух соединительных элементов (базовых деталей) RS одного размера. Позволяет создавать из тройников, угольников, муфт RS коллекторы и другие узлы или пересечение труб в разных уровнях.

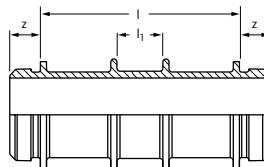

Артикул	Усл. обозн.	l	l1	z
-	мм	мм	мм	мм
<b>1046477</b>	RS2	130	31	20
<b>1046478</b>	RS3	210	31	20

Наименование	Упаковка
Uronor RS соединитель длинный RS2-RS2 l=130мм	1 ШТ
Uronor RS соединитель длинный RS3-RS3 l=210мм	1 ШТ

## Uronor RS штуцер Q&E

Изготавливается из стойкой к обесцинкованию DR-латуни. Служит для подключения труб Uronor PE-Ха по технологии Q&E к системе модульных фитингов Uronor RS (к базовой детали). Внимание: кольцо Uronor Q&E следует заказывать отдельно!



Артикул	Усл. обозн.	d	P	l	l1
-	мм	бар	мм	мм	мм
<b>1047021</b>	RS 2	25	6+10	30	20
<b>1047022</b>	RS 2	32	6+10	37	20
<b>1047023</b>	RS 2	40	6+10	45	20
<b>1047024</b>	RS 2	50	6+10	55	20
<b>1047026</b>	RS 2	63	6+10	68	20
<b>1085079</b>	RS 2	75	6+10	112	20

Наименование	Упаковка
Uronor RS штуцер Q&E 25-RS2	1 ШТ
Uronor RS штуцер Q&E 32-RS2	1 ШТ
Uronor RS штуцер Q&E 40-RS2	1 ШТ
Uronor RS штуцер Q&E 50-RS2	1 ШТ
Uronor RS штуцер Q&E 63-RS2	1 ШТ
Uronor RS штуцер DR Q&E 75-RS2	1 ШТ

## Uronor Wipex RS2 зажимной адаптер PN6

Изготавливается из стойкой к обесцинкованию DR-латуни. Служит для подключения труб PE-Ха серии S5,0 (PN6) и труб HDPE серии S5,0 к системе модульных фитингов Uronor RS (к базовой детали).



Артикул	Усл. обозн.	d	P	l	l1	Вес
-	мм	бар	мм	мм	мм	кг
<b>1047013</b>	RS 2	63	6	55	20	0,95
<b>1047014</b>	RS 2	75	6	63.5	20	1,34
<b>1047015</b>	RS 3	90	6	72.5	20	2,19
<b>1047016</b>	RS 3	110	6	84.5	20	2,81

Наименование	Упаковка
Uronor Wipex RS2 зажимной адаптер PN6 DR 63x5,8	1 ШТ
Uronor Wipex RS2 зажимной адаптер PN6 DR 75x6,8	1 ШТ
Uronor Wipex RS3 зажимной адаптер PN6 DR 90x8,2	1 ШТ
Uronor Wipex RS3 зажимной адаптер PN6 DR 110x10,0	1 ШТ

# Система модульных фитингов Uronor



## Uronor Wipex RS2 зажимной адаптер PN10

Изготавливается из стойкой к обесцинкованию DR-латуни. Служит для подключения труб PE-Xa серии S3,2 (PN10) к системе модульных фитингов Uronor RS (к базовой детали).

Артикул	Усл. обозн.	d мм	P бар	l мм	l1 мм	Вес кг
1047017	RS 2	63	10	55	20	0,95
1047018	RS 2	75	10	63.5	20	1,33
1047019	RS 3	90	10	72.5	20	2,21
1047020	RS 3	110	10	84.5	20	3,01

Наименование	Упаковка
Uronor Wipex RS2 зажимной адаптер PN10 DR 63x8,6	1 ШТ
Uronor Wipex RS2 зажимной адаптер PN10 DR 75x10,3	1 ШТ
Uronor Wipex RS3 зажимной адаптер PN10 DR 90x12,3	1 ШТ
Uronor Wipex RS3 зажимной адаптер PN10 DR 110x15,1	1 ШТ

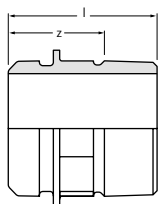

## Uronor RS адаптер с наружной резьбой

Изготавливается из лужёной латуни. Используется с соединительными элементами (базовыми деталями) RS 2 или RS 3. Наружная резьба трубная коническая R по EN 10226-1, ГОСТ 6211.

Артикул	Усл. обозн.	AG дюйм	l мм	z мм
1059402	RS2	R 1 1/2	62	42
1029131	RS2	R 2	66	43
1029132	RS2	R 2 1/2	64	37
1029133	RS3	R 3	73	43

Наименование	Упаковка
Uronor RS адаптер с наружной резьбой R1 1/2"HP-RS2	1 ШТ
Uronor RS адаптер с наружной резьбой R2"HP-RS2	1 ШТ
Uronor RS адаптер с наружной резьбой R2 1/2"HP-RS2	1 ШТ
Uronor RS адаптер с наружной резьбой R3"HP-RS3	1 ШТ

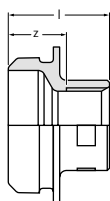

## Uronor RS адаптер с внутренней резьбой

Изготавливается из лужёной латуни. Используется с соединительными элементами (базовыми деталями) RS 2 или RS 3. Внутренняя резьба трубная цилиндрическая Rp по EN 10226-1, ГОСТ 6211.

Артикул	Усл. обозн.	IG дюйм	l мм	z мм
1059403	RS2	Rp 1/2	42	27
1029134	RS2	Rp 1	45	26
1029135	RS2	Rp 2	54	28
1029136	RS2	Rp 2 1/2	63	32
1059404	RS3	Rp 1/2	43	27
1029137	RS3	Rp 3	65	32

Наименование	Упаковка
Uronor RS адаптер с внутренней резьбой Rp1/2"BP-RS2	1 ШТ
Uronor RS адаптер с внутренней резьбой Rp1"BP-RS2	1 ШТ
Uronor RS адаптер с внутренней резьбой Rp2"BP-RS2	1 ШТ
Uronor RS адаптер с внутренней резьбой Rp2 1/2"BP-RS2	1 ШТ
Uronor RS адаптер с внутренней резьбой Rp1/2"BP-RS3	1 ШТ
Uronor RS адаптер с внутренней резьбой Rp3"BP-RS3	1 ШТ

# Система модульных фитингов Uronor RS

## Uronor RS фланец

Изготавливается из лужёной латуни. Фланец PN 16, 8 болтовых отверстий, соответствует европейскому стандарту EN1092-3. Используется с соединительными элементами (базовыми деталями) RS 2 или RS 3.

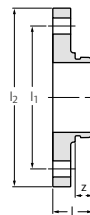

Артикул	Усл. обозн.	DN мм	P бар	l мм	l1 мм	l2 мм	z мм
<b>1059398</b>	RS2	65	6	38	130	160	20
<b>1059399</b>	RS2	65	16	45	145	185	20
<b>1059400</b>	RS3	80	6	38	150	190	20
<b>1029129</b>	RS3	80	16	45	160	200	20
<b>1029130</b>	RS3	100	16	44	180	220	20
<b>1059401</b>	RS3	100	6	41	170	210	20

Наименование	Упаковка
Uronor RS фланец RS2-DN65 (PN6)	1 ШТ
Uronor RS фланец RS2-DN65 (PN16)	1 ШТ
Uronor RS фланец RS3-DN80 (PN6)	1 ШТ
Uronor RS фланец RS3-DN80 (PN16)	1 ШТ
Uronor RS фланец RS3-DN100 (PN16)	1 ШТ
Uronor RS фланец RS3-DN100 (PN6)	1 ШТ

## Uronor RS фиксирующий хомут

Изготавливается из пластика. Служит для фиксации вставных элементов RS в гнездах RS.



Артикул	цвет
<b>1042921</b>	черный
<b>1042922</b>	тёмно-серый

Наименование	Упаковка
Uronor RS фиксирующий хомут RS2 черный	10 ШТ
Uronor RS фиксирующий хомут RS3 серый	10 ШТ



# Система многослойных труб для водоснабжения и радиаторного отопления



- Система многослойных композиционных труб и различных фитингов для отопления, охлаждения и водоснабжения
- Компоненты системы специально разработаны для простого и быстрого монтажа
- Все наши трубы для водоснабжения удовлетворяют самым высоким гигиеническим требованиям и стандартам качества, что подтверждено многочисленными сертификатами разных стран



# Система многослойных труб для водоснабжения и радиаторного отопления

## Содержание

Бесшовные многослойные трубы Uni Pipe Plus .....	72
Бесшовные многослойные трубы Metallic Pipe Plus .....	74
Многослойные трубы MLC .....	75
Защитные кожухи Теск для труб.....	77
Крепления и аксессуары Flex для труб.....	79
Фитинги RTM .....	81
Пресс-фитинги S-Press .....	89
Пресс-водорозетки и аксессуары к ним .....	102
Фитинги и аксессуары для подключения радиаторов.....	105
Фитинги и коллекторы Uni-X .....	108
Фитинги и коллекторы Uni-C .....	111
Система модульных фитингов Uponor RS.....	114

# Бесшовные многослойные трубы Uni Pipe Plus

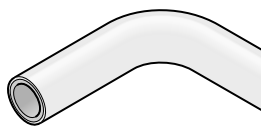

Труба Uponor Uni Pipe Plus - уникальная не имеющая аналогов многослойная труба с бесшовным алюминиевым слоем для систем отопления, холодоснабжения и водоснабжения. Отсутствие

сварного шва как такового значительно повышает надёжность трубы и долговечность всей системы. Минимальный радиус изгиба таких труб до 40% меньше, чем у металлополимерных труб с продольно сваренным алюминиевым слоем, что даёт большее удобство при монтаже, позволяет сэкономить на фитингах (угольниках) и ускорить процесс монтажа.

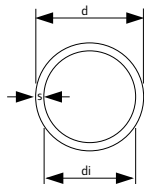

## Достоинства

- Отсутствие шва повышает надёжность и долговечность системы
- Меньшее тепловое удлинение по сравнению с полимерными трубами
- Высокая гибкость, до 40% меньше радиус изгиба
- 100% кислородная непроницаемость
- Малый вес

## Uponor Uni Pipe PLUS труба белая в бухтах

Кислородонепроницаемая многослойная композиционная труба (Полиэтилен повышенной термостойкости PE-RT II - Клей - Бесшовный алюминий - Клей - Полиэтилен повышенной термостойкости PE-RT II), произведённая по технологии SACP, для водоснабжения, радиаторного и напольного отопления, охлаждения. Класс пожарной опасности E по EN 13501-1.

Максимальная рабочая температура: 90°C (по ГОСТ Р 53630-2015).

Аварийная температура: 100°C (по ГОСТ Р 53630-2015).

Рабочее давление: 10 бар.

Срок службы 50 лет при температурных режимах, указанных в ГОСТ Р 53630-2015, таблица 1, классы 1-5 и ХВ. Поставляется с монтажными заглушками на концах трубы по EN 806.

Артикул	d мм	s мм	L м
1084909	16	2,0	200
1059578	16	2,0	500
1084910	20	2,25	100
1059580	20	2,25	200
1084911	25	2,5	50
1084912	32	3,0	50

Наименование	Упаковка
Uponor Uni Pipe PLUS труба белая 16x2,0 бухта 200м	200 м
Uponor Uni Pipe PLUS труба белая 16x2,0 бухта 500м	500 м
Uponor Uni Pipe PLUS труба белая 20x2,25 бухта 100м	100 м
Uponor Uni Pipe PLUS труба белая 20x2,25 бухта 200м	200 м
Uponor Uni Pipe PLUS труба белая 25x2,5 бухта 50м	50 м
Uponor Uni Pipe PLUS труба белая 32x3,0 бухта 50м	50 м



# Бесшовные многослойные трубы Uni Pipe Plus

## Uponor Uni Pipe PLUS труба белая в отрезках

Кислородонепроницаемая многослойная композиционная труба (Полиэтилен повышенной термостойкости PE-RT II - Клей - Бесшовный алюминий - Клей - Полиэтилен повышенной термостойкости PE-RT II), произведённая по технологии SACP, для водоснабжения, радиаторного и напольного отопления, охлаждения. Класс пожарной опасности Е по EN 13501-1.

Максимальная рабочая температура: 90°C

(по ГОСТ Р 53630-2015).

Аварийная температура: 100°C (по ГОСТ Р 53630-2015).

Рабочее давление: 10 бар.

Срок службы 50 лет при температурных режимах, указанных в ГОСТ Р 53630-2015, таблица 1, классы 1-5 и ХВ. Поставляется с монтажными заглушками на концах трубы по EN 806.



Артикул	d мм	s мм	L м	di мм
<b>1059572</b>	16	2.0	5	12
<b>1059573</b>	20	2.25	5	15.5
<b>1059574</b>	25	2.5	5	20
<b>1059575</b>	32	3.0	5	26

Наименование	Упаковка
Uponor Uni Pipe PLUS труба белая 16x2,0 5 отрезок 5м	125 м
Uponor Uni Pipe PLUS труба белая 20x2,25 5 отрезок 5м	85 м
Uponor Uni Pipe PLUS труба белая 25x2,5 5 отрезок 5м	55 м
Uponor Uni Pipe PLUS труба белая 32x3,0 5 отрезок 5м	35 м

## Uponor Uni Pipe PLUS труба в теплоизоляции

Теплоизолированная кислородонепроницаемая многослойная композиционная труба (Полиэтилен повышенной термостойкости PE-RT II - Клей - Бесшовный алюминий - Клей - Полиэтилен повышенной термостойкости PE-RT II), произведённая по технологии SACP, для водоснабжения, радиаторного и напольного отопления, охлаждения. Класс пожарной опасности Е по EN 13501-1. Максимальная рабочая температура: 90°C (по ГОСТ Р 53630-2015).

Аварийная температура: 100°C (по ГОСТ Р 53630-2015).

Рабочее давление: 10 бар. Срок службы 50 лет при температурных режимах, указанных в ГОСТ Р 53630-2015, таблица 1, классы 1-5 и ХВ. Поставляется с монтажными заглушками на концах трубы по EN 806. Теплоизоляция из вспененного полиэтилена с закрытыми порами толщиной 4 мм, теплопроводностью  $\lambda=0,040$  W/m\*k, покрыта устойчивой к механическим нагрузкам фольгой синего цвета (RAL 5017). Поставляется в бухтах.

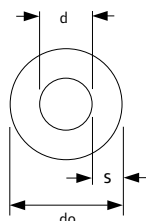

Артикул	d мм	s1 мм	L м	do мм	цвет
<b>1063553</b>	16	4.0	100	24	синий
<b>1063555</b>	20	2.25	100	28	синий

Наименование	Упаковка
Uponor Uni Pipe PLUS труба в теплоизоляции синей S=4мм 16x2,0 бухта 100м	100 м
Uponor Uni Pipe PLUS труба в теплоизоляции синей S=4мм 20x2,25 бухта 100м	100 м

# Бесшовные многослойные трубы Metallic Pipe Plus

## Достоинства

- Привлекательный внешний вид
- Отсутствие шва повышает надёжность и долговечность системы
- Меньшее тепловое удлинение по сравнению с полимерными трубами
- Малый вес



Труба Uponor Metallic Pipe Plus - уникальная многослойная труба с наружным бесшовным алюминиевым слоем для систем отопления, холодоснабжения и водоснабжения. Кроме

долговечности и надёжности, присущих трубам с бесшовным слоем алюминия, труба Metallic Pipe Plus дополнительно имеет особо привлекательный внешний вид, что вкуче с внешним металлическим слоем позволяет использовать её для открытой прокладки в помещениях, в том числе тех, где важен дизайн интерьера. Может применяться при установке водорозеток для открытой прокладки 1044211 (см. стр 102)

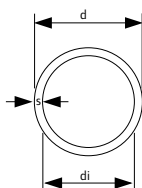

## Uponor Metallic Pipe PLUS труба в отрезках

Кислородонепроницаемая многослойная композиционная труба (Полиэтилен повышенной термостойкости PE-RT II - Клей - Бесшовный алюминий - лак), с хромированной блестящей наружной поверхностью, произведённая по технологии SACP, для водоснабжения, радиаторного и напольного отопления, охлаждения. Класс пожарной опасности E по EN 13501-1.

Максимальная рабочая температура: 90°C (по ГОСТ Р 53630-2015).

Аварийная температура: 100°C (по ГОСТ Р 53630-2015).

Рабочее давление: 10 бар.

Срок службы 50 лет при температурных режимах, указанных в ГОСТ Р 53630-2015, таблица 1, классы 1-5 и ХВ. Поставляется с монтажными заглушками на концах трубы по EN 806. Совместима с пресс-фитингами и зажимными адаптерами Uponor.

Артикул	d	s	L	di
	мм	мм	м	мм
<b>1088400</b>	16	2.0	3	12
<b>1088401</b>	20	2.25	3	15.5

Наименование	Упаковка
Uponor Metallic Pipe PLUS труба 16x2.0 3 отрезок 3м	75 м
Uponor Metallic Pipe PLUS труба 20x2.25 отрезок 3м	48 м

# Многослойные трубы MLC

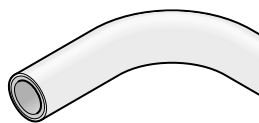

Многослойные композиционные трубы Уропог MLC применяются в системах отопления, охлаждения и водоснабжения.

## Достоинства

- Лёгкость, гибкость и стабильность формы
- Прокладка в полу или стене
- Быстрый монтаж без процессов сварки и пайки
- 100% кислородная непроницаемость



## Уропог MLC труба белая в бухтах

Кислородонепроницаемая многослойная композиционная труба (Полиэтилен повышенной термостойкости PERT II - Клей - Продольно сваренный алюминий - Клей - Полиэтилен повышенной термостойкости PE-RT II), для водоснабжения, радиаторного и напольного отопления, охлаждения. Класс пожарной опасности E по EN 13501-1. Максимальная рабочая температура: 90°C (по ГОСТ Р 53630-2015). Аварийная температура: 100°C (по ГОСТ Р 53630-2015). Рабочее давление: 10 бар. Срок службы 50 лет при температурных режимах, указанных в ГОСТ Р 53630-2015, таблица 1, классы 1-5 и ХВ. Поставляется в бухтах с монтажными заглушками на концах трубы по EN 806.

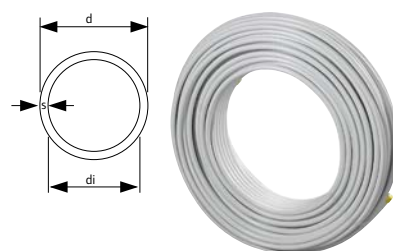

Артикул	d	s	L
	мм	мм	м
<b>1013372</b>	16	2,0	200
<b>1030549</b>	20	2,25	100
<b>1030550</b>	25	2,5	50
<b>1030551</b>	32	3,0	50

Наименование	Упаковка
Уропог MLC труба белая 16x2,0 бухта 200м	200 м
Уропог MLC труба белая 20x2,25 бухта 100м	100 м
Уропог MLC труба белая 25x2,5 бухта 50м	50 м
Уропог MLC труба белая 32x3,0 бухта 50м	50 м

# Многослойные трубы MLC



## Уролог MLC труба белая в отрезках

Кислородонепроницаемая многослойная композиционная труба (Полиэтилен повышенной термостойкости PE-RT || - Клей - Продольно сваренный алюминий - Клей - Полиэтилен повышенной термостойкости PE-RT ||), для водоснабжения, радиаторного и напольного отопления, охлаждения. Класс пожарной опасности Е по EN 13501-1. Максимальная рабочая температура: 90°C (по ГОСТ Р 53630-2015).

Аварийная температура: 100°C (по ГОСТ Р 53630-2015).

Рабочее давление: 10 бар.

Срок службы 50 лет при температурных режимах, указанных в ГОСТ Р 53630-2015, таблица 1, классы 1-5 и ХВ. Поставляется в бухтах с монтажными заглушками на концах трубы по EN 806.

Артикул	d мм	s мм	L м	di мм
<b>1013446</b>	40	4.0	5	32
<b>1013449</b>	50	4.5	5	41
<b>1013451</b>	63	6.0	5	51
<b>1013453</b>	75	7.5	5	60
<b>1013455</b>	90	8.5	5	73
<b>1013457</b>	110	10.0	5	90

Наименование	Упаковка
Уролог MLC труба белая 40x4.0 отрезок 5м	20 м
Уролог MLC труба белая S 50x4.5 отрезок 5м	20 м
Уролог MLC труба белая 63x6.0 отрезок 5м	15 м
Уролог MLC труба белая 75x7.5 отрезок 5м	5 м
Уролог MLC труба белая 90x8.5 отрезок 5м	5 м
Уролог MLC труба белая 110x10.0 отрезок 5м	5 м

# Кожухи Tesk

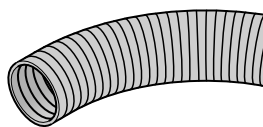

Защитный гофрированный кожух. Изготавливается из полиэтилена высокой плотности (ПЭВП). Используется при прокладке труб по принципу „труба в трубе“ для защиты труб от

механических повреждений, уменьшения ущерба от протечек, а также для возможности замены трубы. Класс пожарной опасности Е по EN 13501-1. Поставляется в бухтах.



## Уролог Tesk кожух чёрный в бухтах

Защитный гофрированный кожух. Изготавливается из полиэтилена высокой плотности (ПЭВП). Используется при прокладке труб по принципу „труба в трубе“ для защиты трубы от механических повреждений, уменьшения ущерба от протечек, а также для возможности замены трубы. Класс пожарной опасности Е по EN 13501-1. d - Наружный диаметр трубы, для которой используется кожух. Поставляется в бухтах.

Артикул	d мм	d1 мм	L м	do мм	цвет
1012860	16	20	50	25	чёрный
1012864	20	23	50	28	чёрный
1012869	25	29	50	35	чёрный
1012872	32	36	25	43	чёрный
1023127	40	48	25	54	чёрный

## Уролог Tesk кожух синий в бухтах

Защитный гофрированный кожух. Изготавливается из полиэтилена высокой плотности (ПЭВП). Используется при прокладке труб по принципу „труба в трубе“ для защиты трубы от механических повреждений, уменьшения ущерба от протечек, а также для возможности замены трубы. Класс пожарной опасности Е по EN 13501-1. d - Наружный диаметр трубы, для которой используется кожух. Поставляется в бухтах.

Артикул	d мм	d1 мм	L м	do мм	цвет
1012859	16	20	50	25	синий
1012863	20	23	50	28	синий
1012867	25	29	50	35	синий

### Достоинства

- Сертифицированное качество
- Дополнительная защита внутренней трубы
- Цветовая кодировка для холодной и горячей воды



Наименование	Упаковка
Уролог Tesk кожух чёрный 25/20 бухта 50м	50 м
Уролог Tesk кожух чёрный 28/23 бухта 50м	50 м
Уролог Tesk кожух чёрный 35/29 бухта 50м	50 м
Уролог Tesk кожух чёрный 43/36 бухта 25м	25 м
Уролог Tesk кожух чёрный 54/48 бухта 25м	25 м



Наименование	Упаковка
Уролог Tesk кожух синий 25/20 бухта 50м	50 м
Уролог Tesk кожух синий 28/23 бухта 50м	50 м
Уролог Tesk кожух синий 35/29 бухта 50м	50 м

# Кожухи Теск



## Уропог Теск кожух красный в бухтах

Защитный гофрированный кожух. Изготавливается из полиэтилена высокой плотности (ПЭВП). Используется при прокладке труб по принципу „труба в трубе“ для защиты трубы от механических повреждений, уменьшения ущерба от протечек, а также для возможности замены трубы. Класс пожарной опасности Е по EN 13501-1. d - Наружный диаметр трубы, для которой используется кожух. Поставляется в бухтах.

Артикул	d мм	d1 мм	L м	do мм	цвет
<b>1012858</b>	16	20	50	25	красный
<b>1012862</b>	20	23	50	28	красный
<b>1012866</b>	25	29	50	35	красный

Наименование	Упаковка
Уропог Теск кожух красный 25/20 бухта 50м	50 м
Уропог Теск кожух красный 28/23 бухта 50м	50 м
Уропог Теск кожух красный 35/29 бухта 50м	50 м

# Крепления для труб Uropog

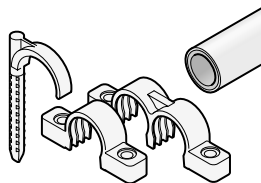

Необходимые крепления для труб и кожухов Uropog.

## Достоинства

- Полный ассортимент необходимых аксессуаров и креплений
- Простой и быстрый монтаж



## Uropog односторонний крюк

Изготавливается из пластика, цвет синий. Для крепления труб с максимальным наружным диаметром 32 мм на бетонном основании. Монтажное отверстие 8 мм.

Артикул	d	r	l	m	d
	мм	мм	мм	мм	мм
1013137	- 32	16	60	20	8
1013138	- 32	16	80	20	8

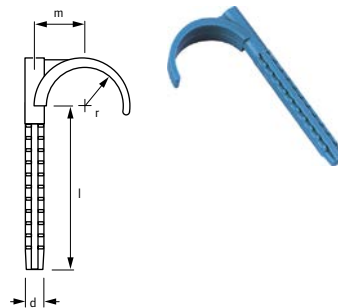

Наименование	Упаковка
Uropog односторонний крюк 32 6 см	50 шт
Uropog односторонний крюк 32 8 см	50 шт

## Uropog двухсторонний крюк

Изготавливается из пластика, цвет синий. Для крепления двух параллельных труб с максимальным наружным диаметром 32 мм на бетонном основании. Монтажное отверстие 8 мм.

Артикул	d	r	l	m	d
	мм	мм	мм	мм	мм
1013139	- 32	16	60	40	8
1013140	- 32	16	80	40	8

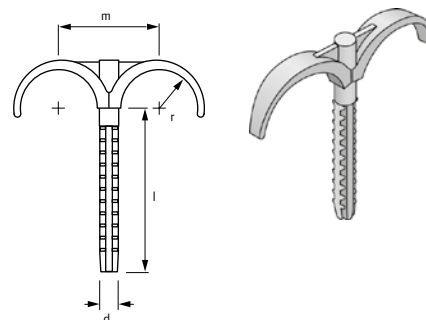

Наименование	Упаковка
Uropog двухсторонний крюк 32 6 см	50 шт
Uropog двухсторонний крюк 32 8 см	50 шт

## Uropog Теск крепление для кожуха одинарное

Для крепления кожуха к поверхности конструкции. В комплекте с шурупами для фиксации.

Артикул	цвет
1063472	белый
1063474	белый



Наименование	Упаковка
Uropog Теск крепление для кожуха одинарное 25 мм	100 шт
Uropog Теск крепление для кожуха одинарное 28 мм	100 шт

# Крепления для труб Uropog



Артикул	цвет
<b>1063473</b>	белый
<b>1063475</b>	белый

## Uropog Teck крепление для кожуха двойное

Для крепления кожуха к поверхности конструкции. В комплекте с шурупами для фиксации.

Наименование	Упаковка
Uropog Teck крепление для кожуха двойное 25 мм	60 шт
Uropog Teck крепление для кожуха двойное 28 мм	60 шт



Артикул	d	b	h	c	a	H
	мм	мм	мм	мм	мм	мм
<b>1013142</b>	16	17	24	29	16	36
<b>1013144</b>	20	17	29	40	17	45
<b>1013145</b>	25	17	31	40	16	50
<b>1013146</b>	32	17	34	43	17	57
<b>1013147</b>	40	17	52	52	18	70

## Uropog клипса для труб белая

Изготавливается из пластика, для крепления труб Uropog 14-40 мм к различным поверхностям. Легко открывается отверткой.

Наименование	Упаковка
Uropog клипса для труб белая 16	100 шт
Uropog клипса для труб белая 20	50 шт
Uropog клипса для труб белая 25	50 шт
Uropog клипса для труб белая 32	50 шт
Uropog клипса для труб белая 40	25 шт



# Фитинги RTM

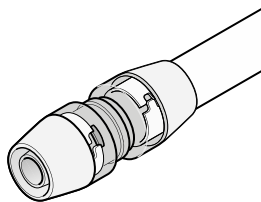

Фитинги Uronor RTM разработаны таким образом, что процесс монтажа практически полностью исключает необходимость использования какого-либо инструмента, при этом

соединения труб и фитингов получаются надёжными и долговечными. Монтаж как никогда прост и занимает минимум времени и усилий. Готовое соединение полностью герметично и надёжно в течение всего периода эксплуатации систем отопления, охлаждения и водоснабжения. Фитинги Uronor RTM предназначены для труб Uronor Uni Pipe Plus и Uronor MLC.



## Uronor RTM штуцер с наружной резьбой PPSU

Изготавливается из PPSU с концепцией tool inside („инструмент внутри“). Имеет функции: идентификация опрессовки, цветовая кодировка. Наружная резьба трубная коническая R по ISO 7, ГОСТ 6211.

Артикул	d мм	AG дюйм	l мм	z мм
<b>1048539</b>	16	R 1/2	53.5	38
<b>1048540</b>	20	R 1/2	57.4	38.9
<b>1048541</b>	25	R 3/4	64.7	40.7

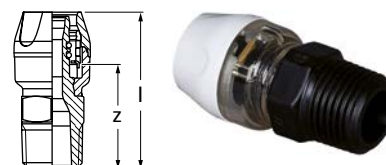

Наименование	Упаковка
Uronor RTM штуцер с наружной резьбой PPSU 16-R1/2"HP	48 шт
Uronor RTM штуцер с наружной резьбой PPSU 20-R1/2"HP	36 шт
Uronor RTM штуцер с наружной резьбой PPSU 25-R3/4"HP	20 шт

## Uronor RTM штуцер с внутренней резьбой PPSU

Изготавливается из PPSU с концепцией tool inside („инструмент внутри“). Имеет функции: идентификация опрессовки, цветовая кодировка. Внутренняя резьба трубная цилиндрическая Rp по ISO 7, ГОСТ 6211.

Артикул	d мм	IG дюйм	l мм	l1 мм	z мм
<b>1048558</b>	16	Rp 1/2	53.8	15.5	20.3
<b>1048559</b>	20	Rp 1/2	55.6	18.5	19.1
<b>1048560</b>	25	Rp 3/4	62.5	24	19.2



Наименование	Упаковка
Uronor RTM штуцер с внутренней резьбой PPSU 16-Rp1/2"BP	40 шт
Uronor RTM штуцер с внутренней резьбой PPSU 20-Rp1/2"BP	36 шт
Uronor RTM штуцер с внутренней резьбой PPSU 25-Rp3/4"BP	20 шт

# Фитинги RTM



Артикул	d мм	l мм	z мм
<b>1048547</b>	16	39.7	21.7
<b>1048548</b>	20	45.3	23.7
<b>1048549</b>	25	56.2	29.6

## Uronor RTM угольник PPSU

Изготавливается из PPSU с концепцией tool inside („инструмент внутри“). Имеет функции: идентификация опрессовки, цветовая кодировка.

Наименование	Упаковка	
Uronor RTM угольник PPSU 16-16	40	шт
Uronor RTM угольник PPSU 20-20	25	шт
Uronor RTM угольник PPSU 25-25	15	шт



Артикул	d мм	IG дюйм	l мм	l1 мм	z мм	z1 мм
<b>1048561</b>	16	Rp 1/2	26.5	45.7	8.5	30.2
<b>1048562</b>	20	Rp 1/2	28	49.1	10	30.6
<b>1048563</b>	25	Rp 3/4	32.2	58.5	12.9	34.5

## Uronor RTM угольник с внутренней резьбой PPSU

Изготавливается из PPSU с концепцией tool inside („инструмент внутри“). Имеет функции: идентификация опрессовки, цветовая кодировка. Внутренняя резьба трубная цилиндрическая Rp по DIN EN ISO 7-1, ГОСТ 6211.

Наименование	Упаковка	
Uronor RTM угольник с внутренней резьбой PPSU 16-Rp1/2"BP	30	шт
Uronor RTM угольник с внутренней резьбой PPSU 20-Rp1/2"BP	20	шт
Uronor RTM угольник с внутренней резьбой PPSU 25-Rp3/4"BP	20	шт



Артикул	d мм	l мм	l1 мм	l2 мм	z мм
<b>1048542</b>	16	60.4	18	18	24.4
<b>1048543</b>	20	68.2	21.6	21.6	25
<b>1048544</b>	25	79.4	26.6	26.6	26.2

## Uronor RTM соединитель PPSU

Изготавливается из PPSU с концепцией tool inside („инструмент внутри“). Имеет функции: идентификация опрессовки, цветовая кодировка.

Наименование	Упаковка	
Uronor RTM соединитель PPSU 16-16	40	шт
Uronor RTM соединитель PPSU 20-20	30	шт
Uronor RTM соединитель PPSU 25-25	20	шт



Артикул	d мм	d1 мм	l мм	l1 мм	l2 мм	z мм
<b>1048545</b>	20	16	64.3	18	21.6	24.7
<b>1048546</b>	25	20	73.8	21.6	26.6	25.6

## Uronor RTM переходник PPSU

Изготавливается из PPSU с концепцией tool inside („инструмент внутри“). Имеет функции: идентификация опрессовки, цветовая кодировка.

Наименование	Упаковка	
Uronor RTM переходник PPSU 20-16	35	шт
Uronor RTM переходник PPSU 25-20	25	шт

# Фитинги RTM

## Уроног RTM тройник PPSU

Изготавливается из PPSU с концепцией tool inside („инструмент внутри“). Имеет функции: идентификация опрессовки, цветовая кодировка.

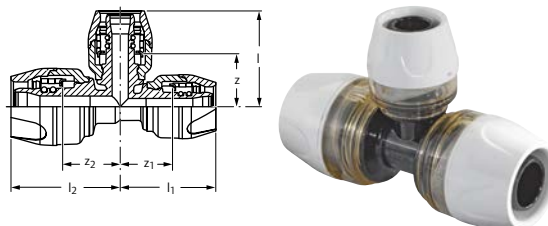

Артикул	d мм	l мм	l1 мм	l2 мм	z мм	z1 мм	z2 мм
<b>1048550</b>	16	39.7	39.7	39.7	21.7	21.7	21.7
<b>1048551</b>	20	45.3	45.3	45.3	23.7	23.7	23.7
<b>1048552</b>	25	56.2	56.2	56.2	29.6	29.6	29.6

Наименование	Упаковка
Уроног RTM тройник равнопроходной PPSU 16-16-16	24 шт
Уроног RTM тройник равнопроходной PPSU 20-20-20	20 шт
Уроног RTM тройник равнопроходной PPSU 25-25-25	10 шт

## Уроног RTM тройник редукционный PPSU

Изготавливается из PPSU с концепцией tool inside („инструмент внутри“). Имеет функции: идентификация опрессовки, цветовая кодировка.

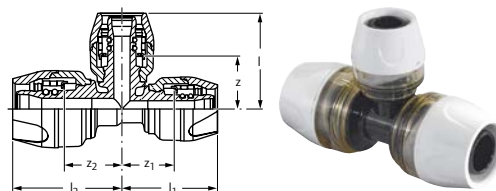

Артикул	d мм	d1 мм	d2 мм	l мм	l1 мм	l2 мм	z мм	z1 мм	z2 мм
<b>1048553</b>	20	16	20	41.3	43.5	43.5	23.3	21.9	21.9
<b>1048554</b>	20	16	16	40	40	45.5	22	22	23.9
<b>1048555</b>	20	20	16	45.3	40	45.5	23.7	22	23.7
<b>1048556</b>	25	20	25	50	51.2	51.2	28.4	24.6	24.6
<b>1048557</b>	25	20	20	50	51.2	51.2	24.7	24.7	27.6

Наименование	Упаковка
Уроног RTM тройник редукционный PPSU 20-16-20	20 шт
Уроног RTM тройник редукционный PPSU 20-16-16	20 шт
Уроног RTM тройник редукционный PPSU 20-20-16	20 шт
Уроног RTM тройник редукционный PPSU 25-20-25	14 шт
Уроног RTM тройник редукционный PPSU 25-20-20	14 шт

## Уроног RTM штуцер с наружной резьбой

Изготавливается из лужёной латуни с концепцией tool inside („инструмент внутри“). Имеет функции: идентификация опрессовки, цветовая кодировка. Наружная резьба трубная коническая R по ISO 7-1, ГОСТ 6211.

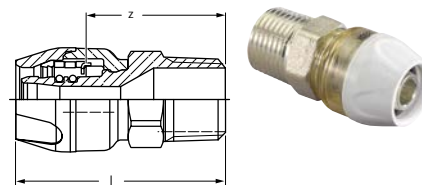

Артикул	d мм	AG дюйм	d1 мм	l мм	z мм
<b>1048566</b>	16	R 1/2	26.8	53.5	35.5
<b>1048567</b>	20	R 1/2	32.4	57.4	35.8
<b>1048568</b>	20	R 3/4	32.4	58.1	36.5
<b>1048569</b>	25	R 3/4	39.3	63.7	37.1
<b>1048570</b>	25	R 1	39.3	66.2	39.6

Наименование	Упаковка
Уроног RTM штуцер с наружной резьбой 16-R1/2"HP	48 шт
Уроног RTM штуцер с наружной резьбой 20-R1/2"HP	36 шт
Уроног RTM штуцер с наружной резьбой 20-R3/4"HP	25 шт
Уроног RTM штуцер с наружной резьбой 25-R3/4"HP	20 шт
Уроног RTM штуцер с наружной резьбой 25-R1"HP	20 шт

# Фитинги RTM

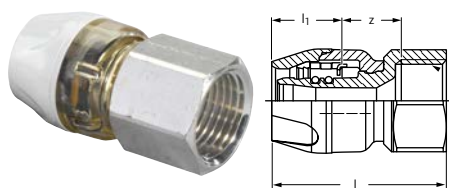

Артикул	d мм	IG дюйм	l мм	l1 мм	z мм
1048581	16	Rp 1/2	50.5	18	15.2
1048582	20	Rp 1/2	54.4	21.2	15.2
1048583	20	Rp 3/4	55.7	26.6	15.2
1048584	25	Rp 3/4	55.7	26.6	16.1
1048585	25	Rp 1	65.2	26.6	16.6

## Uronor RTM штуцер с внутренней резьбой

Изготавливается из лужёной латуни с концепцией tool inside („инструмент внутри“). Имеет функции: идентификация опрессовки, цветовая кодировка. Внутренняя резьба трубная цилиндрическая Rp по ISO 7, ГОСТ 6211.

Наименование	Упаковка
Uronor RTM штуцер с внутренней резьбой 16-Rp1/2"BP	48 шт
Uronor RTM штуцер с внутренней резьбой 20-Rp1/2"BP	36 шт
Uronor RTM штуцер с внутренней резьбой 20-Rp3/4"BP	25 шт
Uronor RTM штуцер с внутренней резьбой 25-Rp3/4"BP	25 шт
Uronor RTM штуцер с внутренней резьбой 25-Rp1"BP	20 шт

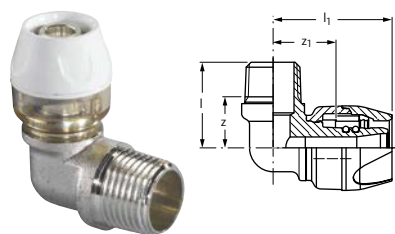

Артикул	d мм	AG дюйм	l мм	l1 мм	z мм	z1 мм
1048599	16	R 1/2	32.8	42	19.6	24
1048600	20	R 1/2	32.8	45.5	19.6	23.9
1048601	20	R 3/4	37.5	49.5	23	27.9
1048602	25	R 3/4	37.5	55.1	23	28.5

## Uronor RTM угольник с наружной резьбой

Изготавливается из лужёной латуни с концепцией tool inside („инструмент внутри“). Имеет функции: идентификация опрессовки, цветовая кодировка. Наружная резьба трубная коническая R по ISO 7, ГОСТ 6211.

Наименование	Упаковка
Uronor RTM угольник с наружной резьбой 16-R1/2"HP	30 шт
Uronor RTM угольник с наружной резьбой 20-R1/2"HP	20 шт
Uronor RTM угольник с наружной резьбой 20-R3/4"HP	20 шт
Uronor RTM угольник с наружной резьбой 25-R3/4"HP	15 шт

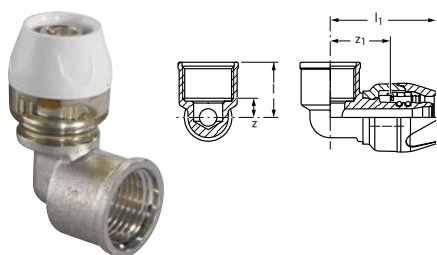

Артикул	d мм	IG дюйм	l мм	l1 мм	z мм	z1 мм
1048590	16	Rp 1/2	25.5	43.7	8.2	25.7
1048591	20	Rp 1/2	27	46.1	9.7	24.5
1048592	20	Rp 3/4	28.5	49.6	9.9	28
1048593	25	Rp 3/4	30.1	55.2	11.5	28.6
1048594	25	Rp 1	34	59.1	12	32.6

## Uronor RTM угольник с внутренней резьбой

Изготавливается из лужёной латуни с концепцией tool inside („инструмент внутри“). Имеет функции: идентификация опрессовки, цветовая кодировка. Внутренняя резьба трубная цилиндрическая Rp по ISO 7, ГОСТ 6211.

Наименование	Упаковка
Uronor RTM угольник с внутренней резьбой 16-Rp1/2"BP	48 шт
Uronor RTM угольник с внутренней резьбой 20-Rp1/2"BP	30 шт
Uronor RTM угольник с внутренней резьбой 20-Rp3/4"BP	20 шт
Uronor RTM угольник с внутренней резьбой 25-Rp3/4"BP	20 шт
Uronor RTM угольник с внутренней резьбой 25-Rp1"BP	20 шт

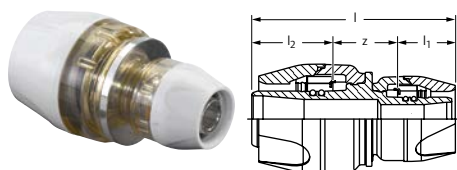

Артикул	d мм	d1 мм	l мм	l1 мм	l2 мм	z мм
1048573	25	16	64.3	21.6	18	24.7

## Uronor RTM переходник

Изготавливается из лужёной латуни с концепцией tool inside („инструмент внутри“). Имеет функции: идентификация опрессовки, цветовая кодировка.

Наименование	Упаковка
Uronor RTM переходник 25-16	20 шт

# Фитинги RTM

## Уропор RTM тройник редукционный

Изготавливается из лужёной латуни с концепцией tool inside („инструмент внутри“). Имеет функции: идентификация опрессовки, цветовая кодировка.

Артикул	d	d1	d2	l	l1	l2	z	z1	z2
	мм	мм	мм	мм	мм	мм	мм	мм	мм
<b>1059011</b>	16	20	16	45.6	41.7	41.7	24	23.7	23.7

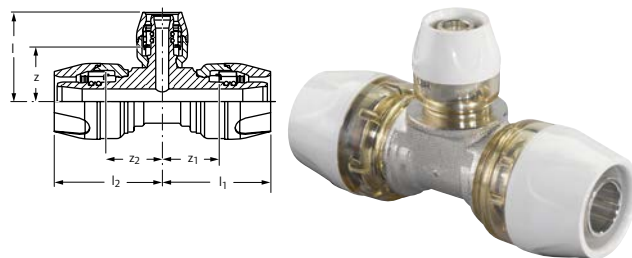

Наименование	Упаковка
Уропор RTM тройник редукционный 16-20-16	20 шт

## Уропор RTM тройник с внутренней резьбой

Изготавливается из лужёной латуни с концепцией tool inside („инструмент внутри“). Имеет функции: идентификация опрессовки, цветовая кодировка. Внутренняя резьба трубная цилиндрическая Rp по ISO 7, ГОСТ 6211.

Артикул	d	IG	d1	l	l1	l2	z	z1	z2
	мм	дюйм	мм	мм	мм	мм	мм	мм	мм
<b>1048587</b>	16	Rp 1/2	16	25.5	43.7	43.7	8.2	25.7	25.7
<b>1048588</b>	20	Rp 1/2	20	27	46.1	46.1	9.7	24.5	24.5
<b>1048589</b>	20	Rp 3/4	20	28.5	49.6	49.6	9.9	28	28

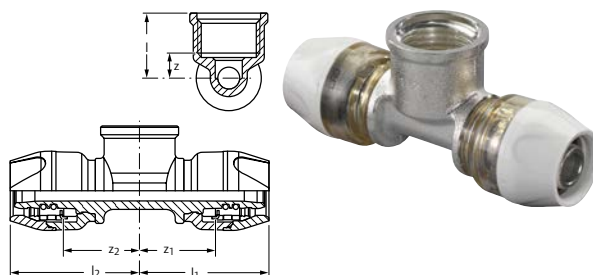

Наименование	Упаковка
Уропор RTM тройник с внутренней резьбой 16-Rp1/2"BP-16	30 шт
Уропор RTM тройник с внутренней резьбой 20-Rp1/2"BP-20	20 шт
Уропор RTM тройник с внутренней резьбой 20-Rp3/4"BP-20	20 шт

## Уропор RTM штуцер с накидной гайкой

Изготавливается из лужёной латуни с концепцией tool inside („инструмент внутри“). Имеет функции: идентификация опрессовки, цветовая кодировка. В комплекте с торцевой герметизирующей прокладкой. Подходит для подключения к кранам, фильтрам и вентилям с плоским уплотнением. Внутренняя резьба трубная цилиндрическая G по EN ISO 228-1, ГОСТ 6357.

Артикул	d	IG	l	l1	z
	мм	дюйм	мм	мм	мм
<b>1057375</b>	16	G 1/2	51.8	18	24.8
<b>1057376</b>	20	G 3/4	54.1	21.6	23.5

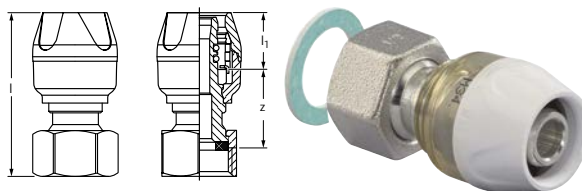

Наименование	Упаковка
Уропор RTM штуцер с накидной гайкой 16-1/2"НГ	24 шт
Уропор RTM штуцер с накидной гайкой 20-3/4"НГ	24 шт

## Уропор RTM адаптер евроконус

Изготавливается из лужёной латуни с концепцией tool inside („инструмент внутри“). Имеет функции: идентификация опрессовки, цветовая кодировка. Внутренняя резьба трубная цилиндрическая G по DIN EN ISO 228-1, ГОСТ 6357.

Артикул	d	IG	l	l1	z
	мм	дюйм	мм	мм	мм
<b>1048604</b>	16	G 3/4	46.7	18	19.2
<b>1048605</b>	20	G 3/4	50.6	21.6	19.5

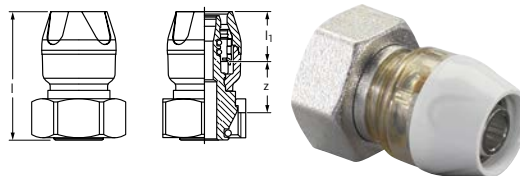

Наименование	Упаковка
Уропор RTM адаптер 16-G3/4" BP Евроконус	25 шт
Уропор RTM адаптер 20-G3/4" BP Евроконус	25 шт

# Фитинги RTM

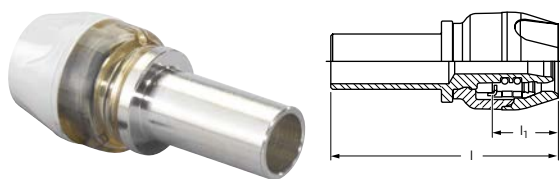

Артикул	d	d1	l	l1	l2
	мм	мм	мм	мм	мм
<b>1048603</b>	16	Cu 15	61.7	18	30
<b>1057377</b>	25	Cu 22	71.2	26.6	30

## Uronor RTM адаптер

Изготавливается из лужёной латуни с концепцией tool inside („инструмент внутри“). Имеет функции: идентификация опрессовки, цветовая кодировка. Медная трубка соответствует EN 1057.

Внимание: медная трубка предназначена только для пресс соединений.

Наименование	Упаковка
Uronor RTM адаптер 16-15CU	40 шт
Uronor RTM адаптер 25-22CU	20 шт

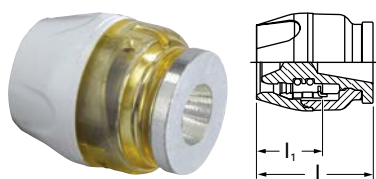

Артикул	d	l	l1
	мм	мм	мм
<b>1059013</b>	16	31.7	18.0

## Uronor RTM заглушка

Изготавливается из лужёной латуни с концепцией tool inside („инструмент внутри“). Имеет функции: идентификация опрессовки, цветовая кодировка.

Наименование	Упаковка
Uronor RTM заглушка 16	48 шт

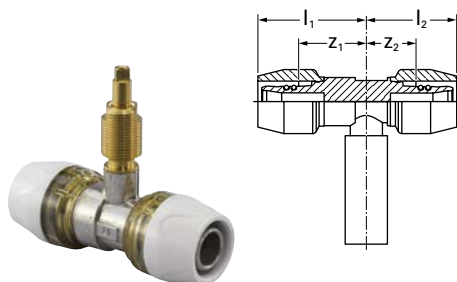

Артикул	d
	мм
<b>1057381</b>	20
<b>1057382</b>	25

## Uronor RTM кран скрытый

Скрытый кран диаметром 20 и 25 мм в комплекте с рукояткой.

Наименование	Упаковка
Uronor RTM кран скрытый 20-20	15 шт
Uronor RTM кран скрытый 25-25	10 шт



Артикул
<b>1023161</b>

## Uronor Flex рукоятка для скрытого крана длинная

Рукоятка и накладка из хромированной латуни. Для скрытых кранов RTM и Q&E.

Наименование	Упаковка
Uronor Flex рукоятка для скрытого крана длинная	10 шт



Артикул
<b>1023162</b>

## Uronor Flex рукоятка для скрытого крана public-версия

Рукоятка и накладка из хромированной латуни. Для скрытых кранов RTM и Q&E.

Наименование	Упаковка
Uronor Flex рукоятка для скрытого крана public-версия	10 шт

# Фитинги RTM

## Uronor Flex удлинитель для скрытого крана

Изготавливается из латуни. Для скрытых кранов RTM и Q&E.



Артикул	
<b>1023163</b>	

Наименование	Упаковка
Uronor Flex удлинитель для скрытого крана под длинную рукоятку	10 ШТ

## Uronor Smart Aqua водорозетка RTM PPSU

Изготавливается из PPSU с концепцией tool inside („инструмент внутри“). Имеет функции: идентификация опрессовки, цветовая кодировка. Внутренняя резьба трубная цилиндрическая Rp по ISO 7, ГОСТ 6211.

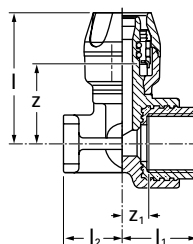

Артикул	d	IG	l	l1	l2	z	z1
	мм	дюйм	мм	мм	мм	мм	мм
<b>1048564</b>	16	Rp 1/2	45.7	26.5	22	30.2	8.5

Наименование	Упаковка
Uronor Smart Aqua водорозетка RTM PPSU 16-Rp1/2*BP	20 ШТ

## Uronor Smart Aqua водорозетка RTM

Изготавливается из лужёной латуни с концепцией tool inside („инструмент внутри“). Имеет функции: идентификация опрессовки, цветовая кодировка. Внутренняя резьба трубная цилиндрическая Rp по ISO 7, ГОСТ 6211.

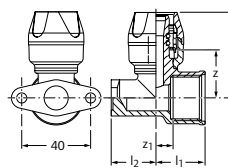

Артикул	d	IG	l	l1	l2	z	z1
	мм	дюйм	мм	мм	мм	мм	мм
<b>1048596</b>	16	Rp 1/2	44.2	27	22	26.2	9.7
<b>1048597</b>	20	Rp 1/2	48.1	27	22	26.5	9.7
<b>1048598</b>	20	Rp 3/4	49.6	28.5	22	28	9.9

Наименование	Упаковка
Uronor Smart Aqua водорозетка RTM 16-Rp1/2*BP	20 ШТ
Uronor Smart Aqua водорозетка RTM 20-Rp1/2*BP	20 ШТ
Uronor Smart Aqua водорозетка RTM 20-Rp3/4*BP	20 ШТ

## Uronor Smart Aqua монтажная планка для водорозеток

Для монтажа водорозеток Uronor. Водорозетка устанавливается в заранее предусмотренные положения. В комплект входят пластиковые фиксаторы и винты M6x12 с защитой от потери по DIN 965. С отверстиями и пазами для простой фиксации. Изготавливается из оцинкованной стали.

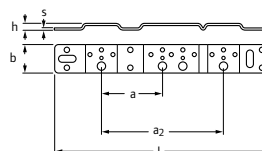

Артикул	s	размер	l	b	h	a	a1
	мм	мм	мм	мм	мм	мм	мм
<b>1057840</b>	3	75/150	265	35	9	75	150

Наименование	Упаковка
Uronor Smart Aqua монтажная планка для водорозеток 75/150mm	5 ШТ

# Фитинги RTM

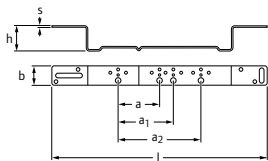
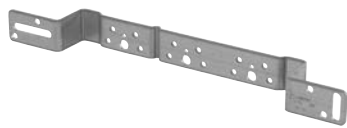

## Uponor Smart Aqua монтажный угол для водорозеток

Для монтажа водорозеток Uponor. Водорозетка устанавливается в заранее предусмотренные положения. В комплект входят пластиковые фиксаторы и винты М6х12 с защитой от потери по DIN 965. С отверстиями и пазами для простой фиксации. Изготавливается из оцинкованной стали.

Артикул	s размер		l	b	h	a	a1
	мм	мм					
<b>1057842</b>	3	75/150	390	35	46	75	150

Наименование	Упаковка	
Uponor Smart Aqua монтажный угол для водорозеток 75/150mm	5	шт

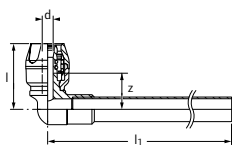

## Uponor Smart Radi угольник RTM

Изготавливается из лужёной латуни с концепцией tool inside („инструмент внутри“) и хромированной медной трубки 15 x 1 мм. Имеет функции: идентификация опрессовки, цветовая кодировка. Подключение медной трубки 15 x 1 мм к радиаторному узлу 3/4"НР Евроконус необходимо выполнять зажимным адаптером Uponor 15CU (арт. 1013830).

Артикул	d	d1	l	l1	z
	мм	мм	мм	мм	мм
<b>1057379</b>	16	15	40.2	200	22.2

Наименование	Упаковка	
Uponor Smart Radi угольник RTM 16-15CU l=200mm	15	шт



# Пресс фитинги S-Press

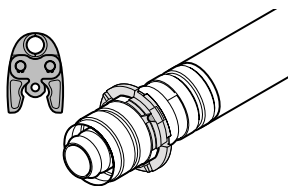

Запатентованная система пресс фитингов Uronor S-Press является отличным решением для создания герметичного неразборного соединения с многослойными композиционными трубами

Uronor в системах отопления, охлаждения и водоснабжения. Пресс фитинги совместимы с трубами Uronor Uni Pipe Plus, Uronor Metallic Pipe Plus и Uronor MLC.

## Достоинства

- Цветовая кодировка различных диаметров латунных фитингов и пресс клещей
- Функция идентификации опрессовки: цветное кольцо отпадает, когда фитинг опрессован полностью
- Функция защиты от протечки: фитинг гарантированно течёт при испытаниях, если не опрессован до конца
- Возможна скрытая и открытая прокладка, замоноличивание



## Uronor S-Press угольник композиционный PPSU

Изготавливается из PPSU, с предварительно установленными пресс гильзами из нержавеющей стали и пластмассовыми упорными кольцами. Имеет функцию защиты от протечки. Не требуется калибровка.

Артикул	d мм	l мм	z мм
1022714	16	35	11
1022715	20	39	13
1022716	25	51	21
1022717	32	54	24

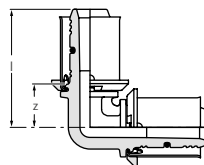

Наименование	Упаковка
Uronor S-Press угольник композиционный PPSU 16-16	10 шт
Uronor S-Press угольник композиционный PPSU 20-20	10 шт
Uronor S-Press угольник композиционный PPSU 25-25	5 шт
Uronor S-Press угольник композиционный PPSU 32-32	5 шт

## Uronor S-Press угольник композиционный PPSU

Изготавливается из PPSU, с предварительно установленными пресс гильзами из нержавеющей стали и пластмассовыми упорными кольцами. Имеет функцию защиты от протечки.

Артикул	d мм	l мм	z мм
1046386	40	67.6	28.7
1046387	50	72.6	33.7

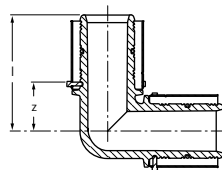

Наименование	Упаковка
Uronor S-Press угольник композиционный PPSU 40-40	5 шт
Uronor S-Press угольник композиционный PPSU 50-50	3 шт

# Пресс фитинги S-Press

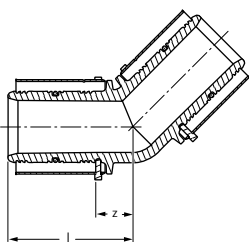

Артикул	d мм	l мм	z мм
<b>1046388</b>	40	55.6	16.7
<b>1046389</b>	50	58.6	19.7

## Uponor S-Press угольник 45° композиционный PPSU

Изготавливается из PPSU, с предварительно установленными пресс гильзами из нержавеющей стали и пластмассовыми упорными кольцами. Имеет функцию защиты от протечки.

Наименование	Упаковка	
Uponor S-Press угольник 45° композиционный PPSU 40-40	5	шт
Uponor S-Press угольник 45° композиционный PPSU 50-50	3	шт

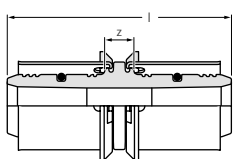

Артикул	d мм	l мм	z мм
<b>1022736</b>	16	51	3
<b>1022737</b>	20	54	3
<b>1022738</b>	25	72	11
<b>1022739</b>	32	72	12

## Uponor S-Press соединитель композиционный PPSU

Изготавливается из PPSU, с предварительно установленными пресс гильзами из нержавеющей стали и пластмассовыми упорными кольцами. Имеет функцию защиты от протечки. Не требуется калибровка.

Наименование	Упаковка	
Uponor S-Press соединитель композиционный PPSU 16-16	10	шт
Uponor S-Press соединитель композиционный PPSU 20-20	10	шт
Uponor S-Press соединитель композиционный PPSU 25-25	5	шт
Uponor S-Press соединитель композиционный PPSU 32-32	5	шт

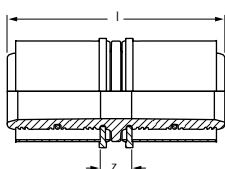

Артикул	d мм	l мм	z мм
<b>1046401</b>	40	91	13.5
<b>1046402</b>	50	91	13.5

## Uponor S-Press соединитель композиционный PPSU

Изготавливается из PPSU, с предварительно установленными пресс гильзами из нержавеющей стали и пластмассовыми упорными кольцами. Имеет функцию защиты от протечки.

Наименование	Упаковка	
Uponor S-Press соединитель композиционный PPSU 40-40	5	шт
Uponor S-Press соединитель композиционный PPSU 50-50	3	шт

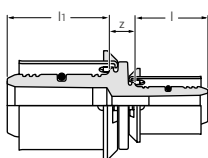

Артикул	d мм	d1 мм	l мм	l1 мм	z мм
<b>1022740</b>	20	16	26	24	3
<b>1022741</b>	25	16	30	21	11
<b>1022742</b>	25	20	30	23	11
<b>1022743</b>	32	25	30	30	12

## Uponor S-Press переходник композиционный PPSU

Изготавливается из PPSU, с предварительно установленными пресс гильзами из нержавеющей стали и пластмассовыми упорными кольцами. Имеет функцию защиты от протечки. Не требуется калибровка.

Наименование	Упаковка	
Uponor S-Press переходник композиционный PPSU 20-16	10	шт
Uponor S-Press переходник композиционный PPSU 25-16	5	шт
Uponor S-Press переходник композиционный PPSU 25-20	5	шт
Uponor S-Press переходник композиционный PPSU 32-25	5	шт

# Пресс фитинги S-Press

## Uronor S-Press переходник композиционный PPSU

Изготавливается из PPSU, с предварительно установленными пресс гильзами из нержавеющей стали и пластмассовыми упорными кольцами. Имеет функцию защиты от протечки.

Артикул	d мм	d1 мм	l мм	l1 мм	z мм
<b>1046403</b>	40	25	31.4	38.9	11
<b>1046404</b>	40	32	31.4	38.9	11
<b>1046405</b>	50	32	31.4	38.9	11
<b>1046406</b>	50	40	91	38.9	13.5

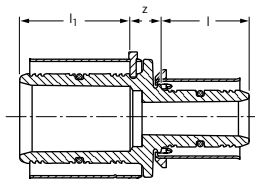

Наименование	Упаковка	
Uronor S-Press переходник композиционный PPSU 40-25	5	ШТ
Uronor S-Press переходник композиционный PPSU 40-32	5	ШТ
Uronor S-Press переходник композиционный PPSU 50-32	3	ШТ
Uronor S-Press переходник композиционный PPSU 50-40	3	ШТ

## Uronor S-Press тройник равнопроходной композиционный PPSU

Изготавливается из PPSU, с предварительно установленными пресс гильзами из нержавеющей стали и пластмассовыми упорными кольцами. Имеет функцию защиты от протечки. Не требуется калибровка.

Артикул	d мм	l мм	z мм
<b>1022718</b>	16	35	11
<b>1022719</b>	20	39	13
<b>1022720</b>	25	51	21
<b>1022721</b>	32	54	24

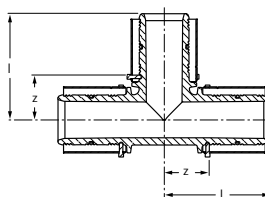

Наименование	Упаковка	
Uronor S-Press тройник равнопроходной композиционный PPSU 16-16-16	10	ШТ
Uronor S-Press тройник равнопроходной композиционный PPSU 20-20-20	10	ШТ
Uronor S-Press тройник равнопроходной композиционный PPSU 25-25-25	5	ШТ
Uronor S-Press тройник равнопроходной композиционный PPSU 32-32-32	5	ШТ

## Uronor S-Press тройник равнопроходной композиционный PPSU

Изготавливается из PPSU, с предварительно установленными пресс гильзами из нержавеющей стали и пластмассовыми упорными кольцами. Имеет функцию защиты от протечки.

Артикул	d мм	l мм	z мм
<b>1046390</b>	40	67.5	28.5
<b>1046391</b>	50	72.5	33.5

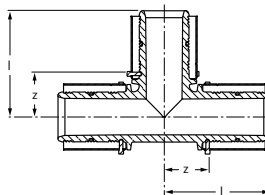

Наименование	Упаковка	
Uronor S-Press тройник равнопроходной композиционный PPSU 40-40-40	5	ШТ
Uronor S-Press тройник равнопроходной композиционный PPSU 50-50-50	3	ШТ

# Пресс фитинги S-Press

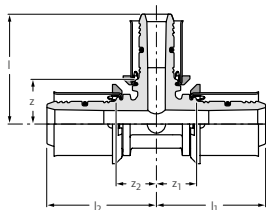

## Uponor S-Press тройник редукционный композиционный PPSU

Изготавливается из PPSU, с предварительно установленными пресс гильзами из нержавеющей стали и пластмассовыми упорными кольцами. Имеет функцию защиты от протечки. Не требуется калибровка.

Артикул	d мм	d1 мм	d2 мм	l мм	l1 мм	l2 мм	z мм	z1 мм	z2 мм
1022722	16	20	16	39	37	37	13	11	11
1022723	20	16	16	37	35	37	13	11	11
1022724	20	16	20	37	37	37	13	11	11
1022725	20	20	16	39	37	39	16	16	16
1022726	20	25	20	47	43	43	17	20	20
1022727	25	16	16	41	35	45	20	14	15
1022728	25	16	20	41	47	45	20	14	15
1022729	25	16	25	41	45	45	20	15	15
1022730	25	20	20	43	39	47	20	16	17
1022731	25	20	25	43	47	47	20	17	17
1022732	32	16	32	44	45	45	23	15	15
1022733	32	20	32	46	47	47	23	17	17
1022734	32	25	25	54	51	51	24	21	21
1022735	32	25	32	54	51	51	24	21	21

Наименование	Упаковка	
Uponor S-Press тройник редукционный композиционный PPSU 16-20-16	10	шт
Uponor S-Press тройник редукционный композиционный PPSU 20-16-16	10	шт
Uponor S-Press тройник редукционный композиционный PPSU 20-16-20	10	шт
Uponor S-Press тройник редукционный композиционный PPSU 20-20-16	10	шт
Uponor S-Press тройник редукционный композиционный PPSU 20-25-20	10	шт
Uponor S-Press тройник редукционный композиционный PPSU 25-16-16	5	шт
Uponor S-Press тройник редукционный композиционный PPSU 25-16-20	5	шт
Uponor S-Press тройник редукционный композиционный PPSU 25-16-25	5	шт
Uponor S-Press тройник редукционный композиционный PPSU 25-20-20	5	шт
Uponor S-Press тройник редукционный композиционный PPSU 25-20-25	5	шт
Uponor S-Press тройник редукционный композиционный PPSU 32-16-32	5	шт
Uponor S-Press тройник редукционный композиционный PPSU 32-20-32	5	шт
Uponor S-Press тройник редукционный композиционный PPSU 32-25-25	5	шт
Uponor S-Press тройник редукционный композиционный PPSU 32-25-32	5	шт

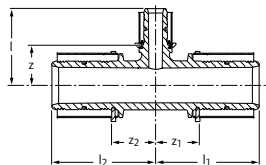

## Uponor S-Press тройник редукционный композиционный PPSU

Изготавливается из PPSU, с предварительно установленными пресс гильзами из нержавеющей стали и пластмассовыми упорными кольцами. Имеет функцию защиты от протечки.

Артикул	d мм	d1 мм	d2 мм	l мм	l1 мм	l2 мм	z мм	z1 мм	z2 мм
1046392	40	20	40	50	67.5	67.5	26	28.5	28.5
1046393	40	25	32	58	58	67.5	26	26	28.5
1046394	40	25	40	58	67.5	67.5	26	28.5	28.5
1046395	40	32	32	58	58	67.5	26	26	28.5
1046396	40	32	40	58	67.5	67.5	26	28.5	28.5
1046397	50	25	40	63	72.5	72.5	31	33.5	33.5
1046398	50	25	50	63	72.5	72.5	31	33.5	33.5
1046399	50	32	50	63	72.5	72.5	31	33.5	33.5
1046400	50	40	50	72.5	72.5	72.5	33.5	33.5	33.5

Наименование	Упаковка	
Uponor S-Press тройник редукционный композиционный PPSU 40-20-40	5	шт
Uponor S-Press тройник редукционный композиционный PPSU 40-25-32	5	шт
Uponor S-Press тройник редукционный композиционный PPSU 40-25-40	5	шт
Uponor S-Press тройник редукционный композиционный PPSU 40-32-32	5	шт
Uponor S-Press тройник редукционный композиционный PPSU 40-32-40	5	шт
Uponor S-Press тройник редукционный композиционный PPSU 50-25-40	3	шт
Uponor S-Press тройник редукционный композиционный PPSU 50-25-50	3	шт
Uponor S-Press тройник редукционный композиционный PPSU 50-32-50	3	шт
Uponor S-Press тройник редукционный композиционный PPSU 50-40-50	3	шт

# Пресс фитинги S-Press

## Uponor S-Press штуцер с наружной резьбой

Изготавливается из лужёной латуни, с предварительно установленной алюминиевой пресс гильзой и пластмассовым упорным кольцом. Имеет функции: идентификация опрессовки, цветовая кодировка, защита от протечки. Не требуется калибровка. Наружная резьба трубная коническая R по DIN EN 10226-1, ГОСТ 6211.

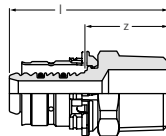

Артикул	d мм	AG дюйм	l мм	z мм
1014525	16	R 1/2	45	24
1014534	16	R 3/4	52	30
1014561	20	R 1/2	46	24
1014564	20	R 3/4	48	26
1014567	20	R 1	57	34
1014589	25	R 3/4	56	26
1014592	25	R 1	65	34
1014610	32	R 1	65	34
1014613	32	R 1 1/4	69	39

Наименование	Упаковка
Uponor S-Press штуцер с наружной резьбой 16-R1/2"HP	10 шт
Uponor S-Press штуцер с наружной резьбой 16-R3/4"HP	10 шт
Uponor S-Press штуцер с наружной резьбой 20-R1/2"HP	10 шт
Uponor S-Press штуцер с наружной резьбой 20-R3/4"HP	10 шт
Uponor S-Press штуцер с наружной резьбой 20-R1"HP	10 шт
Uponor S-Press штуцер с наружной резьбой 25-R3/4"HP	5 шт
Uponor S-Press штуцер с наружной резьбой 25-R1"HP	5 шт
Uponor S-Press штуцер с наружной резьбой 32-R1"HP	5 шт
Uponor S-Press штуцер с наружной резьбой 32-R1 1/4"HP	5 шт

## Uponor S-Press штуцер с наружной резьбой

Изготавливается из лужёной латуни, с предварительно установленной пресс гильзой из нержавеющей стали и пластмассовым упорным кольцом. Имеет функции: цветовая кодировка, защита от протечки. Наружная резьба трубная коническая R по EN 10226-1, ГОСТ 6211.

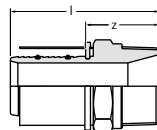

Артикул	d мм	AG дюйм	l мм	z мм
1046901	40	R 1 1/4	77	40
1046902	40	R 1 1/2	79	42
1046905	50	R 1 1/2	79	42
1046906	50	R 2	83	46

Наименование	Упаковка
Uponor S-Press штуцер с наружной резьбой 40-R1 1/4"HP	5 шт
Uponor S-Press штуцер с наружной резьбой 40-R1 1/2"HP	5 шт
Uponor S-Press штуцер с наружной резьбой 50-R1 1/2"HP	3 шт
Uponor S-Press штуцер с наружной резьбой 50-R2"HP	3 шт

## Uponor S-Press штуцер с внутренней резьбой

Изготавливается из лужёной латуни, с предварительно установленной алюминиевой пресс гильзой и пластмассовым упорным кольцом. Имеет функции: идентификация опрессовки, цветовая кодировка, защита от протечки. Не требуется калибровка. Внутренняя резьба трубная цилиндрическая Rp по DIN EN 10226-1, ГОСТ 6211.

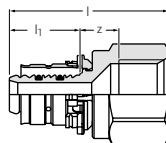

Артикул	d мм	IG дюйм	l мм	l1 мм	z мм
1014536	16	Rp 1/2	47	21	12
1014574	20	Rp 1/2	47	22	10
1014577	20	Rp 3/4	51	22	14
1014580	20	Rp 1	53	22	12
1014599	25	Rp 3/4	59	30	14
1014602	25	Rp 1	61	30	12
1014618	32	Rp 1	61	31	11
1014621	32	Rp 1 1/4	63	30	13

Наименование	Упаковка
Uponor S-Press штуцер с внутренней резьбой 16-Rp1/2"BP	10 шт
Uponor S-Press штуцер с внутренней резьбой 20-Rp1/2"BP	10 шт
Uponor S-Press штуцер с внутренней резьбой 20-Rp3/4"BP	10 шт
Uponor S-Press штуцер с внутренней резьбой 20-Rp1"BP	10 шт
Uponor S-Press штуцер с внутренней резьбой 25-Rp3/4"BP	5 шт
Uponor S-Press штуцер с внутренней резьбой 25-Rp1"BP	5 шт
Uponor S-Press штуцер с внутренней резьбой 32-Rp1"BP	5 шт
Uponor S-Press штуцер с внутренней резьбой 32-Rp1 1/4"BP	5 шт

# Пресс фитинги S-Press

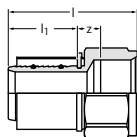

## Uronor S-Press штуцер с внутренней резьбой

Изготавливается из лужёной латуни, с предварительно установленной пресс гильзой из нержавеющей стали и пластмассовым упорным кольцом. Имеет функции: цветовая кодировка, защита от протечки. Внутренняя резьба трубная цилиндрическая Rp по EN 10226-1, ГОСТ 6211.

Артикул	d мм	IG дюйм	l мм	l1 мм	z мм
<b>1046903</b>	40	Rp 11/4	73	37	14
<b>1046904</b>	40	Rp 11/2	77	37	18
<b>1046907</b>	50	Rp 11/2	73	37	14

Наименование	Упаковка
Uronor S-Press штуцер с внутренней резьбой 40-Rp1 1/4"BP	5 шт
Uronor S-Press штуцер с внутренней резьбой 40-Rp1 1/2"BP	5 шт
Uronor S-Press штуцер с внутренней резьбой 50-Rp1 1/2"BP	3 шт

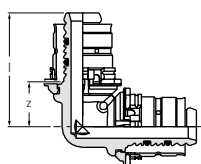

## Uronor S-Press угольник латунный

Изготавливается из лужёной латуни, с предварительно установленными алюминиевыми пресс гильзами и пластмассовыми упорными кольцами. Имеет функции: идентификация опрессовки, цветовая кодировка, защита от протечки. Не требуется калибровка.

Артикул	d мм	l мм	z мм
<b>1014679</b>	16	35	14
<b>1014724</b>	20	38	16
<b>1014746</b>	25	49	18
<b>1014765</b>	32	53	23

Наименование	Упаковка
Uronor S-Press угольник латунный 16-16	10 шт
Uronor S-Press угольник латунный 20-20	10 шт
Uronor S-Press угольник латунный 25-25	5 шт
Uronor S-Press угольник латунный 32-32	5 шт

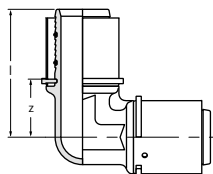

## Uronor S-Press угольник латунный

Изготавливается из лужёной латуни, с предварительно установленными пресс гильзами из нержавеющей стали и пластмассовыми упорными кольцами. Имеет функции: цветовая кодировка, защита от протечки.

Артикул	d мм	l мм	z мм
<b>1046908</b>	40	71	34
<b>1046911</b>	50	78	41

Наименование	Упаковка
Uronor S-Press угольник латунный 40-40	5 шт
Uronor S-Press угольник латунный 50-50	3 шт

# Пресс фитинги S-Press

## Uponor S-Press угольник с наружной резьбой

Изготавливается из лужёной латуни, с предварительно установленной алюминиевой пресс гильзой и пластмассовым упорным кольцом. Имеет функции: идентификация опрессовки, цветовая кодировка, защита от протечки. Не требуется калибровка. Наружная резьба трубная коническая R по DIN EN 10226-1, ГОСТ 6211.

Артикул	d	AG	l	l1	z	z1
	мм	дюйм	мм	мм	мм	мм
<b>1014686</b>	16	R 1/2	30	39	17	17
<b>1014729</b>	20	R 1/2	32	42	19	17
<b>1014732</b>	20	R 3/4	34	42	18	20
<b>1014751</b>	25	R 3/4	36	55	20	24
<b>1014755</b>	25	R 1	42	53	22	23
<b>1014770</b>	32	R 1	44	58	26	28

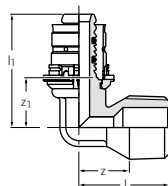

Наименование	Упаковка
Uponor S-Press угольник с наружной резьбой 16-R1/2"HP	10 шт
Uponor S-Press угольник с наружной резьбой 20-R1/2"HP	10 шт
Uponor S-Press угольник с наружной резьбой 20-R3/4"HP	10 шт
Uponor S-Press угольник с наружной резьбой 25-R3/4"HP	5 шт
Uponor S-Press угольник с наружной резьбой 25-R1"HP	5 шт
Uponor S-Press угольник с наружной резьбой 32-R1"HP	5 шт

## Uponor S-Press угольник с наружной резьбой

Изготавливается из лужёной латуни, с предварительно установленной пресс гильзой из нержавеющей стали и пластмассовым упорным кольцом. Имеет функции: цветовая кодировка, защита от протечки. Наружная резьба трубная коническая R по EN 10226-1, ГОСТ 6211.

Артикул	d	AG	l	l1	z	z1
	мм	дюйм	мм	мм	мм	мм
<b>1046909</b>	40	R 1 1/4	49	72	30	34

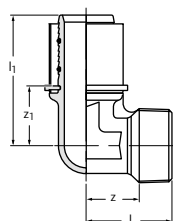

Наименование	Упаковка
Uponor S-Press угольник с наружной резьбой 40-R1 1/4"HP	5 шт

## Uponor S-Press угольник с внутренней резьбой

Изготавливается из лужёной латуни, с предварительно установленной алюминиевой пресс гильзой и пластмассовым упорным кольцом. Имеет функции: идентификация опрессовки, цветовая кодировка, защита от протечки. Не требуется калибровка. Внутренняя резьба трубная цилиндрическая Rp по DIN EN 10226-1, ГОСТ 6211.

Артикул	d	IG	l	l1	z	z1
	мм	дюйм	мм	мм	мм	мм
<b>1014692</b>	16	Rp 1/2	33	39	17	17
<b>1014736</b>	20	Rp 1/2	34	42	20	20
<b>1014739</b>	20	Rp 3/4	32	46	17	23
<b>1014757</b>	25	Rp 3/4	39	56	24	26
<b>1014761</b>	25	Rp 1	44	56	26	25
<b>1014774</b>	32	Rp 1	47	58	29	28

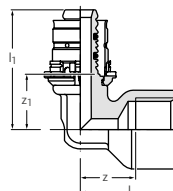

Наименование	Упаковка
Uponor S-Press угольник с внутренней резьбой 16-Rp1/2"BP	10 шт
Uponor S-Press угольник с внутренней резьбой 20-Rp1/2"BP	10 шт
Uponor S-Press угольник с внутренней резьбой 20-Rp3/4"BP	10 шт
Uponor S-Press угольник с внутренней резьбой 25-Rp3/4"BP	5 шт
Uponor S-Press угольник с внутренней резьбой 25-Rp1"BP	5 шт
Uponor S-Press угольник с внутренней резьбой 32-Rp1"BP	5 шт

# Пресс фитинги S-Press

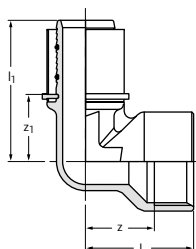

Артикул	d мм	IG дюйм	l мм	l1 мм	z мм	z1 мм
<b>1046910</b>	40	Rp 11/2	59	74	38	37
<b>1046912</b>	50	Rp 11/2	59	78	38	41

## Uronor S-Press угольник с внутренней резьбой

Изготавливается из лужёной латуни, с предварительно установленной пресс гильзой из нержавеющей стали и пластмассовым упорным кольцом. Имеет функции: цветовая кодировка, защита от протечки. Внутренняя резьба трубная цилиндрическая Rp по EN 10226-1, ГОСТ 6211.

Наименование	Упаковка	
Uronor S-Press угольник с внутренней резьбой 40-Rp1 1/2"BP	5	шт
Uronor S-Press угольник с внутренней резьбой 50-Rp1 1/2"BP	3	шт

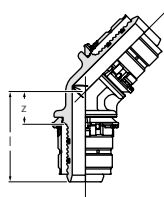

Артикул	d мм	l мм	z мм
<b>1014812</b>	25	48	17
<b>1014825</b>	32	49	18

## Uronor S-Press угольник 45° латунный

Изготавливается из лужёной латуни, с предварительно установленными алюминиевыми пресс гильзами и пластмассовыми упорными кольцами. Имеет функции: идентификация опрессовки, цветовая кодировка, защита от протечки. Не требуется калибровка.

Наименование	Упаковка	
Uronor S-Press угольник 45° латунный 25-25	5	шт
Uronor S-Press угольник 45° латунный 32-32	5	шт

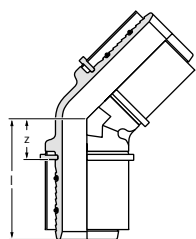

Артикул	d мм	l мм	z мм
<b>1046913</b>	40	59	21
<b>1046914</b>	50	63	25

## Uronor S-Press угольник 45° латунный

Изготавливается из лужёной латуни, с предварительно установленными пресс гильзами из нержавеющей стали и пластмассовыми упорными кольцами. Имеет функции: цветовая кодировка, защита от протечки.

Наименование	Упаковка	
Uronor S-Press угольник 45° латунный 40-40	5	шт
Uronor S-Press угольник 45° латунный 50-50	3	шт

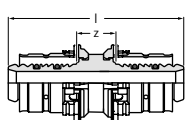

Артикул	d мм	l мм	z мм
<b>1015164</b>	16	55	12
<b>1015187</b>	20	57	12
<b>1015205</b>	25	73	12
<b>1015219</b>	32	73	12

## Uronor S-Press соединитель латунный

Изготавливается из лужёной латуни, с предварительно установленными алюминиевыми пресс гильзами и пластмассовыми упорными кольцами. Имеет функции: идентификация опрессовки, цветовая кодировка, защита от протечки. Не требуется калибровка.

Наименование	Упаковка	
Uronor S-Press соединитель латунный 16-16	10	шт
Uronor S-Press соединитель латунный 20-20	10	шт
Uronor S-Press соединитель латунный 25-25	5	шт
Uronor S-Press соединитель латунный 32-32	5	шт



# Пресс фитинги S-Press

## Uronor S-Press соединитель латунный

Изготавливается из лужёной латуни, с предварительно установленными пресс гильзами из нержавеющей стали и пластмассовыми упорными кольцами. Имеет функции: цветовая кодировка, защита от протечки.

Артикул	d мм	l мм	z мм
1046932	40	88	13
1046935	50	88	13

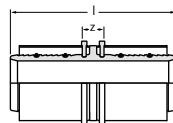

Наименование	Упаковка
Uronor S-Press соединитель латунный 40-40	5 ШТ
Uronor S-Press соединитель латунный 50-50	3 ШТ

## Uronor S-Press переходник латунный

Изготавливается из лужёной латуни, с предварительно установленными алюминиевыми пресс гильзами и пластмассовыми упорными кольцами. Имеет функции: идентификация опрессовки, цветовая кодировка, защита от протечки. Не требуется калибровка.

Артикул	d мм	d1 мм	l мм	l1 мм	z мм
1015179	20	16	22	21	12
1015194	25	16	30	21	12
1015202	25	20	30	22	12
1015215	32	20	30	22	12
1015217	32	25	30	30	12

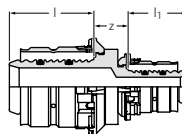

Наименование	Упаковка
Uronor S-Press переходник латунный 20-16	10 ШТ
Uronor S-Press переходник латунный 25-16	5 ШТ
Uronor S-Press переходник латунный 25-20	5 ШТ
Uronor S-Press переходник латунный 32-20	5 ШТ
Uronor S-Press переходник латунный 32-25	5 ШТ

## Uronor S-Press переходник латунный

Изготавливается из лужёной латуни, с предварительно установленными металлическими пресс гильзами и пластмассовыми упорными кольцами. Имеет функции: цветовая кодировка, защита от протечки.

Артикул	d мм	d1 мм	l мм	l1 мм	z мм
1046930	40	25	38	30	13
1046931	40	32	38	30	13
1046933	50	32	38	30	13
1046934	50	40	38	38	14

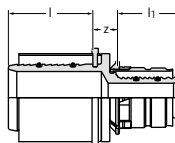

Наименование	Упаковка
Uronor S-Press переходник латунный 40-25	5 ШТ
Uronor S-Press переходник латунный 40-32	5 ШТ
Uronor S-Press переходник латунный 50-32	3 ШТ
Uronor S-Press переходник латунный 50-40	3 ШТ

## Uronor S-Press тройник равнопроходной латунный

Изготавливается из лужёной латуни, с предварительно установленными алюминиевыми пресс гильзами и пластмассовыми упорными кольцами. Имеет функции: идентификация опрессовки, цветовая кодировка, защита от протечки. Не требуется калибровка.

Артикул	d мм	l мм	z мм
1014918	16	35	14
1014976	20	38	16
1015028	25	49	18
1015073	32	53	23

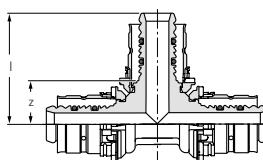

Наименование	Упаковка
Uronor S-Press тройник равнопроходной латунный 16-16-16	10 ШТ
Uronor S-Press тройник равнопроходной латунный 20-20-20	10 ШТ
Uronor S-Press тройник равнопроходной латунный 25-25-25	5 ШТ
Uronor S-Press тройник равнопроходной латунный 32-32-32	5 ШТ

# Пресс фитинги S-Press

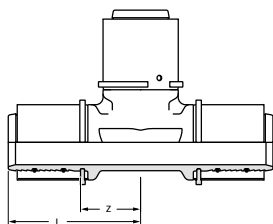

## Uronor S-Press тройник равнопроходной латунный

Изготавливается из лужёной латуни, с предварительно установленными пресс гильзами из нержавеющей стали и пластмассовыми упорными кольцами. Имеет функции: цветовая кодировка, защита от протечки.

Артикул	d мм	l мм	z мм
1046921	40	71	34
1046928	50	78	41

Наименование	Упаковка	
Uronor S-Press тройник равнопроходной латунный 40-40-40	5	шт
Uronor S-Press тройник равнопроходной латунный 50-50-50	3	шт

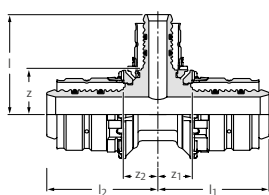

## Uronor S-Press тройник редукционный латунный

Изготавливается из лужёной латуни, с предварительно установленными алюминиевыми пресс гильзами и пластмассовыми упорными кольцами. Имеет функции: идентификация опрессовки, цветовая кодировка, защита от протечки. Не требуется калибровка.

Артикул	d мм	d1 мм	d2 мм	l мм	l1 мм	l2 мм	z мм	z1 мм	z2 мм
1014923	16	20	16	36	37	37	14	16	16
1014957	20	16	16	37	36	36	16	14	14
1014961	20	16	20	37	36	36	16	14	14
1014970	20	20	16	38	38	38	16	16	16
1014981	20	25	16	49	40	41	18	18	18
1014983	20	25	20	49	41	40	18	18	18
1014996	25	16	16	40	44	36	18	14	15
1015000	25	16	20	40	46	39	18	16	16
1015002	25	16	25	40	44	44	18	14	14
1015015	25	20	16	41	46	38	18	16	16
1015017	25	20	20	41	46	39	18	16	16
1015021	25	20	25	41	46	46	18	16	16
1015025	25	25	16	49	39	49	18	18	18
1015033	25	32	25	50	52	52	19	22	22
1015053	32	16	32	43	45	45	22	15	15
1015060	32	20	32	41	46	46	22	17	17
1015064	32	25	25	52	50	50	22	19	19
1015068	32	25	32	52	50	50	22	19	19

Наименование	Упаковка	
Uronor S-Press тройник редукционный латунный 16-20-16	10	шт
Uronor S-Press тройник редукционный латунный 20-16-16	10	шт
Uronor S-Press тройник редукционный латунный 20-16-20	10	шт
Uronor S-Press тройник редукционный латунный 20-20-16	10	шт
Uronor S-Press тройник редукционный латунный 20-25-16	10	шт
Uronor S-Press тройник редукционный латунный 20-25-20	10	шт
Uronor S-Press тройник редукционный латунный 25-16-16	5	шт
Uronor S-Press тройник редукционный латунный 25-16-20	5	шт
Uronor S-Press тройник редукционный латунный 25-16-25	5	шт
Uronor S-Press тройник редукционный латунный 25-20-16	5	шт
Uronor S-Press тройник редукционный латунный 25-20-20	5	шт
Uronor S-Press тройник редукционный латунный 25-20-25	5	шт
Uronor S-Press тройник редукционный латунный 25-32-25	5	шт
Uronor S-Press тройник редукционный латунный 32-16-32	5	шт
Uronor S-Press тройник редукционный латунный 32-20-32	5	шт
Uronor S-Press тройник редукционный латунный 32-25-25	5	шт
Uronor S-Press тройник редукционный латунный 32-25-32	5	шт

# Пресс фитинги S-Press

## Uponor S-Press тройник редукционный латунный

Изготавливается из лужёной латуни, с предварительно установленными металлическими пресс гильзами и пластмассовыми упорными кольцами. Имеет функции: цветовая кодировка, защита от протечки.

Артикул	d	d1	d2	l	l1	l2	z	z1	z2
	мм	мм	мм	мм	мм	мм	мм	мм	мм
1046915	32	50	32	74	68	68	30	34	34
1046916	40	20	40	51	60	60	29	22	22
1046917	40	25	32	60	53	61	30	23	23
1046918	40	25	40	60	61	61	30	23	23
1046919	40	32	32	60	57	65	30	26	27
1046920	40	32	40	60	65	65	30	27	27
1046924	50	25	40	65	61	61	35	23	23
1046925	50	25	50	65	61	61	35	23	23
1046926	50	32	50	65	64	64	35	27	27
1046927	50	40	50	78	71	71	41	34	34

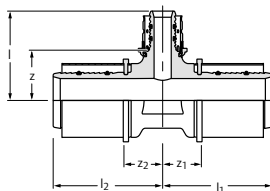

Наименование	Упаковка
Uponor S-Press тройник редукционный латунный 32-50-32	3 шт
Uponor S-Press тройник редукционный латунный 40-20-40	5 шт
Uponor S-Press тройник редукционный латунный 40-25-32	5 шт
Uponor S-Press тройник редукционный латунный 40-25-40	5 шт
Uponor S-Press тройник редукционный латунный 40-32-32	5 шт
Uponor S-Press тройник редукционный латунный 40-32-40	5 шт
Uponor S-Press тройник редукционный латунный 50-25-40	3 шт
Uponor S-Press тройник редукционный латунный 50-25-50	3 шт
Uponor S-Press тройник редукционный латунный 50-32-50	3 шт
Uponor S-Press тройник редукционный латунный 50-40-50	3 шт

## Uponor S-Press тройник с наружной резьбой

Изготавливается из лужёной латуни, с предварительно установленными алюминиевыми пресс гильзами и пластмассовыми упорными кольцами. Имеет функции: идентификация опрессовки, цветовая кодировка, защита от протечки. Не требуется калибровка. Наружная резьба трубная коническая R по DIN EN 10226-1, ГОСТ 6211.

Артикул	d	AG	d1	l	l1	z	z1
	мм	дюйм	мм	мм	мм	мм	мм
1014927	16	R 1/2	16	30	39	17	18
1015038	25	R 3/4	25	36	55	20	24
1015082	32	R 3/4	32	40	55	24	24

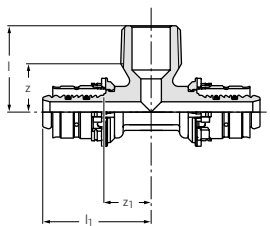

Наименование	Упаковка
Uponor S-Press тройник с наружной резьбой 16-R1/2"-HP-16	10 шт
Uponor S-Press тройник с наружной резьбой 25-R3/4"-HP-25	5 шт
Uponor S-Press тройник с наружной резьбой 32-R3/4"-HP-32	5 шт

## Uponor S-Press тройник с внутренней резьбой

Изготавливается из лужёной латуни, с предварительно установленными алюминиевыми пресс гильзами и пластмассовыми упорными кольцами. Имеет функции: идентификация опрессовки, цветовая кодировка, защита от протечки. Не требуется калибровка. Внутренняя резьба трубная цилиндрическая Rp по DIN EN 10226-1, ГОСТ 6211.

Артикул	d	IG	d1	l	l1	z	z1
	мм	дюйм	мм	мм	мм	мм	мм
1014931	16	Rp 1/2	16	33	41	19	20
1014987	20	Rp 1/2	20	35	42	21	20
1014991	20	Rp 3/4	20	38	47	23	25
1015044	25	Rp 1/2	25	40	51	26	21
1015048	25	Rp 3/4	25	42	55	27	24
1015088	32	Rp 1/2	32	40	55	26	24
1015091	32	Rp 3/4	32	45	55	30	25

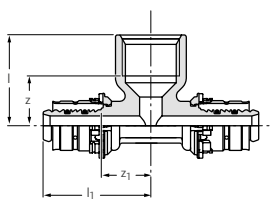

Наименование	Упаковка
Uponor S-Press тройник с внутренней резьбой 16-Rp1/2"-BP-16	10 шт
Uponor S-Press тройник с внутренней резьбой 20-Rp1/2"-BP-20	10 шт
Uponor S-Press тройник с внутренней резьбой 20-Rp3/4"-BP-20	10 шт
Uponor S-Press тройник с внутренней резьбой 25-Rp1/2"-BP-25	5 шт
Uponor S-Press тройник с внутренней резьбой 25-Rp3/4"-BP-25	5 шт
Uponor S-Press тройник с внутренней резьбой 32-Rp1/2"-BP-32	5 шт
Uponor S-Press тройник с внутренней резьбой 32-Rp3/4"-BP-32	5 шт

# Пресс фитинги S-Press

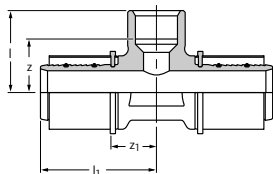

## Uronor S-Press тройник с внутренней резьбой

Изготавливается из лужёной латуни, с предварительно установленными пресс гильзами из нержавеющей стали и пластмассовыми упорными кольцами. Имеет функции: цветовая кодировка, защита от протечки. Внутренняя резьба трубная цилиндрическая Rp по EN 10226-1, ГОСТ 6211.

Артикул	d мм дюйм	IG	d1 мм	l мм	l1 мм	z мм	z1 мм
1046922	40	Rp 1/2	40	47	63	30	25
1046923	40	Rp 3/4	40	47	64	31	26
1046929	50	Rp 1	50	56	71	37	34

Наименование	Упаковка	
Uronor S-Press тройник с внутренней резьбой 40-Rp1/2"BP-40	5	шт
Uronor S-Press тройник с внутренней резьбой 40-Rp3/4"BP-40	5	шт
Uronor S-Press тройник с внутренней резьбой 50-Rp1"BP-50	3	шт

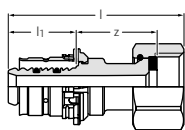
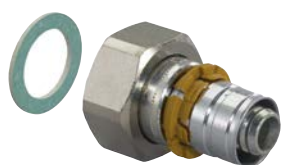

## Uronor S-Press штуцер с накидной гайкой

Изготавливается из лужёной латуни, с предварительно установленной алюминиевой пресс гильзой и пластмассовым упорным кольцом. Имеет функции: идентификация опрессовки, цветовая кодировка, защита от протечки. Не требуется калибровка. В комплекте с торцевой герметизирующей прокладкой. Подходит для подключения к кранам, фильтрам и вентилям с плоским уплотнением. Внутренняя резьба трубная цилиндрическая G по DIN EN ISO 228-1, ГОСТ 6357.

Артикул	d мм дюйм	IG	l мм	l1 мм	z мм
1015270	16	G 1/2	55	21	25
1015274	16	G 3/4	46	21	17
1015283	20	G 1/2	59	22	28
1015286	20	G 3/4	48	22	18
1015295	25	G 3/4	60	30	22
1015297	25	G 1	59	30	20
1015301	32	G 1 1/4	63	30	22

Наименование	Упаковка	
Uronor S-Press штуцер с накидной гайкой 16-G1/2"НГ	10	шт
Uronor S-Press штуцер с накидной гайкой 16-G3/4"НГ	10	шт
Uronor S-Press штуцер с накидной гайкой 20-G1/2"НГ	10	шт
Uronor S-Press штуцер с накидной гайкой 20-G3/4"НГ	10	шт
Uronor S-Press штуцер с накидной гайкой 25-G3/4"НГ	5	шт
Uronor S-Press штуцер с накидной гайкой 25-G1"НГ	5	шт
Uronor S-Press штуцер с накидной гайкой 32-G1 1/4"НГ	5	шт

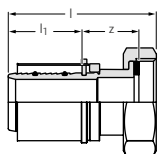

## Uronor S-Press штуцер с накидной гайкой

Изготавливается из лужёной латуни, с предварительно установленной пресс гильзой из нержавеющей стали и пластмассовым упорным кольцом. Имеет функции: цветовая кодировка, защита от протечки. В комплекте с торцевой герметизирующей прокладкой. Подходит для подключения к кранам, фильтрам и вентилям с плоским уплотнением. Внутренняя резьба трубная цилиндрическая G по EN ISO 228-1, ГОСТ 6357.

Артикул	d мм дюйм	IG	l мм	l1 мм	z мм
1046937	40	G 1 1/2	77	38	30
1046939	50	G 2	82	38	32

Наименование	Упаковка	
Uronor S-Press штуцер с накидной гайкой 40-G1 1/2"НГ	5	шт
Uronor S-Press штуцер с накидной гайкой 50-G2"НГ	3	шт

# Пресс фитинги S-Press

## Uponor S-Press штуцер

Изготавливается из луженой латуни и медной трубки в соответствии с EN 1057. С предустановленной алюминиевой пресс гильзой и пластмассовым упорным кольцом. Имеет функции: идентификация опрессовки, цветовая кодировка, защита от протечки. Не требуется калибровка.

Внимание: медная трубка только для пресс соединений.

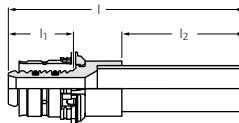

Артикул	d	d1	l	l1	l2
	мм	мм	мм	мм	мм
<b>1014558</b>	20	Cu 22	82	22	41
<b>1014584</b>	25	Cu 22	90	30	41

Наименование	Упаковка
Uponor S-Press штуцер 20-22CU	10 шт
Uponor S-Press штуцер 25-22CU	5 шт

## Uponor S-Press заглушка

Изготавливается из лужёной латуни, с предварительно установленной пресс гильзой. Имеет функции: идентификация опрессовки, цветовая кодировка, защита от протечки. Не требуется калибровка.

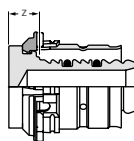

Артикул	d	z
	мм	мм
<b>1007078</b>	16	10
<b>1007079</b>	20	10
<b>1007080</b>	25	10
<b>1007081</b>	32	5

Наименование	Упаковка
Uponor S-Press заглушка 16	10 шт
Uponor S-Press заглушка 20	10 шт
Uponor S-Press заглушка 25	10 шт
Uponor S-Press заглушка 32	5 шт

# Пресс водорозетки и аксессуары к ним

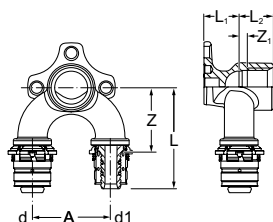

## Uponor Smart Aqua S-Press водорозетка U-профиль

Водорозетка с фланцем. Изготавливается из лужёной латуни, с предварительно установленными алюминиевыми пресс гильзами и пластмассовыми упорными кольцами. Подходит для монтажа на монтажных планках, углах и траках Uponor, предотвращающих поворот водорозетки. Длина резьбового гнезда - 27 мм. Имеет функции: идентификация опрессовки, цветовая кодировка, защита от протечки. Не требуется калибровка. Внутренняя резьба трубная цилиндрическая Rp по DIN EN 10226-1, ГОСТ 6211.

Артикул	d	IG	d1	k	l	l1	l2	a	B	l3	z	z1	z2
	мм	дюйм	мм	мм	мм	мм	мм	мм	мм	мм	мм	мм	мм
<b>1015454</b>	16	Rp 1/2	16		59	20	20	45			27	5	
<b>1060096</b>	20	Rp 1/2	20		59	20	20	45			37	5	

Наименование	Упаковка
Uponor Smart Aqua S-Press водорозетка U-профиль 16-Rp 1/2"BP-16	5 шт
Uponor Smart Aqua S-Press водорозетка U-профиль 20-Rp 1/2"BP-20	5 шт

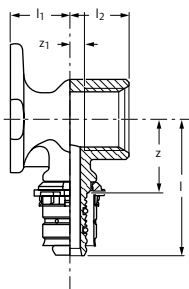

## Uponor Smart Aqua S-Press водорозетка

Водорозетка с фланцем. Изготавливается из лужёной латуни, с предварительно установленной алюминиевой пресс гильзой и пластмассовым упорным кольцом. Подходит для монтажа на монтажных планках, углах и траках Uponor. Длина резьбового гнезда - 17 мм. Имеет функции: идентификация опрессовки, цветовая кодировка, защита от протечки. Не требуется калибровка. Внутренняя резьба трубная цилиндрическая Rp по DIN EN 10226-1, ГОСТ 6211.

Артикул	d	IG	l	l1	l2	z	z1
	мм	дюйм	мм	мм	мм	мм	мм
<b>1015455</b>	16	Rp 1/2	46	20	20	25	5
<b>1015512</b>	20	Rp 1/2	47	20	20	25	5
<b>1015515</b>	20	Rp 3/4	47	21	22	25	5

Наименование	Упаковка
Uponor Smart Aqua S-Press водорозетка 16-Rp 1/2"BP	10 шт
Uponor Smart Aqua S-Press водорозетка 20-Rp 1/2"BP	10 шт
Uponor Smart Aqua S-Press водорозетка 20-Rp 3/4"BP	5 шт

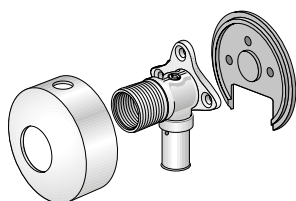

## Uponor Smart Aqua водорозетка с краном и декоративной чашкой

Изготавливается из лужёной латуни. Для настенной установки, со встроенным запорным клапаном и декоративной чашкой. С наружной резьбой 3/4"HP и внутренней резьбой 1/2"BP.

Артикул
<b>1044211</b>

Наименование	Упаковка
Uponor Smart Aqua водорозетка с краном и декоративной чашкой 16-Rp 1/2"BP G3/4"HP	20 шт

# Пресс водорозетки и аксессуары к ним

## Uponor Smart Aqua S-Press водорозетка длинная

Водорозетка с фланцем. Изготавливается из лужёной латуни, с предварительно установленной алюминиевой пресс гильзой и пластмассовым упорным кольцом. Подходит для монтажа на монтажных планках, углах и траках Uponor, предотвращающих поворот водорозетки. Длина резьбового гнезда - 27 мм. Имеет функции: идентификация опрессовки, цветовая кодировка, защита от протечки. Не требуется калибровка. Внутренняя резьба трубная цилиндрическая Rp по DIN EN 10226-1, ГОСТ 6211.

Артикул	d мм	IG дюйм	l мм	l1 мм	l2 мм	z мм	z1 мм
<b>1015345</b>	16	Rp 1/2	46	20	30	25	15
<b>1057835</b>	20	Rp 1/2	47	20	30	25	15

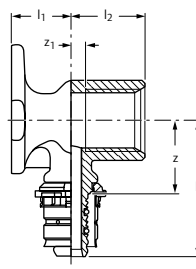

Наименование	Упаковка
Uponor Smart Aqua S-Press водорозетка длинная 16-Rp1/2"BP	10 шт
Uponor Smart Aqua S-Press водорозетка длинная 20-Rp1/2"BP	10 шт

## Uponor Smart Aqua S-Press водорозетка проходная

Водорозетка с фланцем. Изготавливается из лужёной латуни, с предварительно установленными алюминиевыми пресс гильзами и пластмассовыми упорными кольцами. Подходит для монтажа на монтажных планках, углах и траках Uponor, предотвращающих поворот водорозетки. Длина резьбового гнезда - 30 мм. Имеет функции: идентификация опрессовки, цветовая кодировка, защита от протечки. Не требуется калибровка. Внутренняя резьба трубная цилиндрическая Rp по DIN EN 10226-1, ГОСТ 6211.

Артикул	d мм	IG дюйм	d1 мм	l мм	l1 мм	l2 мм	z мм	z1 мм
<b>1057836</b>	16	Rp 1/2	16	46	20	30	25	15
<b>1057838</b>	20	Rp 1/2	20	47	20	30	25	15



Наименование	Упаковка
Uponor Smart Aqua S-Press водорозетка проходная 16-Rp1/2"BP	10 шт
Uponor Smart Aqua S-Press водорозетка проходная 20-Rp1/2"BP	10 шт

## Uponor Smart Aqua S-Press водорозетка под гипсокартон

Изготавливается из лужёной латуни, с предварительно установленной алюминиевой пресс гильзой и пластмассовым упорным кольцом. Предназначена для сквозного монтажа через гипсокартонные перегородки. Комплектуется монтажной пластиной, блокирующей поворот водорозетки. Размеры монтажной пластины (В x Ш x Т) 100 x 50 x 2 мм. Крепежные отверстия расположены по окружности диаметром 33 мм. Имеет функции: идентификация опрессовки, цветовая кодировка, защита от протечки. Не требуется калибровка. Внутренняя резьба трубная цилиндрическая Rp по DIN EN 10226-1, ГОСТ 6211.

Артикул	d мм	IG дюйм	l мм	z мм
<b>1015572</b>	16	Rp 1/2	52	14

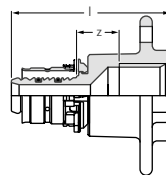

Наименование	Упаковка
Uponor Smart Aqua S-Press водорозетка под гипсокартон 16-G1/2"BP	10 шт

# Пресс водорозетки и аксессуары к ним

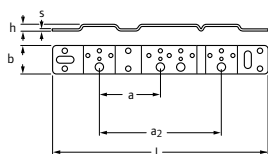

## Upronor Smart Aqua монтажная планка для водорозеток

Для монтажа водорозеток Upronor. Водорозетка устанавливается в заранее предусмотренные положения. В комплект входят пластиковые фиксаторы и винты М6х12 с защитой от потери по DIN 965. С отверстиями и пазами для простой фиксации. Изготавливается из оцинкованной стали.

Артикул	s	размер	l	b	h	a	a1
	мм	мм	мм	мм	мм	мм	мм
<b>1057840</b>	3	75/150	265	35	9	75	150

Наименование	Упаковка
Upronor Smart Aqua монтажная планка для водорозеток 75/150 мм	5 шт

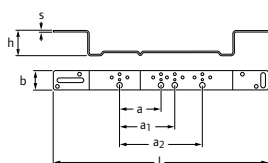

## Upronor Smart Aqua монтажный угол для водорозеток

Для монтажа водорозеток Upronor. Водорозетка устанавливается в заранее предусмотренные положения. В комплект входят пластиковые фиксаторы и винты М6х12 с защитой от потери по DIN 965. С отверстиями и пазами для простой фиксации. Изготавливается из оцинкованной стали.

Артикул	s	размер	l	b	h	a	a1
	мм	мм	мм	мм	мм	мм	мм
<b>1057842</b>	3	75/150	390	35	46	75	150

Наименование	Упаковка
Upronor Smart Aqua монтажный угол для водорозеток 75/150 мм	5 шт

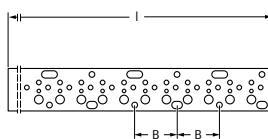

## Upronor Smart Aqua монтажный трак для водорозеток

Для монтажа водорозеток Upronor. Водорозетка устанавливается в заранее предусмотренные положения. В комплект входят пластиковые фиксаторы и винты М6х12 с защитой от потери по DIN 965. С отверстиями и пазами для простой фиксации. Изготавливается из оцинкованной стали.

Артикул	s	размер	l	B
	мм	мм	мм	мм
<b>1057844</b>	3	75	2000	75

Наименование	Упаковка
Upronor Smart Aqua монтажный трак для водорозеток 2 м	10 шт



## Upronor Smart Aqua фиксаторы и винты

Фиксаторы и винты для монтажных траков, монтажных планок, монтажных углов Upronor.

Артикул
<b>1057847</b>

Наименование	Упаковка
Upronor Smart Aqua фиксаторы и винты	10 комп.



# Фитинги и аксессуары для подключения радиаторов

## Uponor Smart Radi S-Press угольник

Изготавливается из лужёной латуни и хромированной медной трубки 15 x 1 мм. С предустановленной алюминиевой пресс-гильзой и пластмассовым упорным кольцом. Имеет функции: идентификация опрессовки, цветовая кодировка, защита от протечки. Не требуется калибровка. Подключение медной трубки 15 x 1 мм к радиаторному узлу 3/4"НР Евроконус необходимо выполнять зажимным адаптером Uponor 15CU (арт. 1013830).

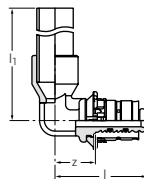

Артикул	d мм	l мм	l1 мм	z мм
<b>1015626</b>	16	38	365	17
<b>1015631</b>	16	38	1115	17

Наименование	Упаковка
Uponor Smart Radi S-Press угольник 16-15CU l=350 мм	20 шт
Uponor Smart Radi S-Press угольник 16-15CU l=1000 мм	20 шт

## Uponor Smart Radi S-Press тройник

Изготавливается из луженой латуни и хромированной медной трубки 15 x 1 мм. С предустановленными алюминиевыми пресс гильзами и пластмассовыми упорными кольцами. Имеет функции: идентификация опрессовки, цветовая кодировка, защита от протечки. Не требуется калибровка. Подключение медной трубки 15 x 1 мм к радиаторному узлу 3/4"НР Евроконус необходимо выполнять зажимным адаптером Uponor 15CU (арт. 1013830).

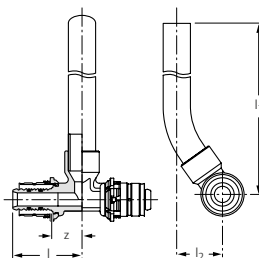

Артикул	d мм	l мм	l1 мм	l2 мм	z мм
<b>1015628</b>	16	38	351	26	18
<b>1015653</b>	20	40	354	27	19

Наименование	Упаковка
Uponor Smart Radi S-Press тройник 16-15CU-16 l=350 мм	20 шт
Uponor Smart Radi S-Press тройник 20-15CU-20 l=350 мм	20 шт

## Uponor Smart Radi S-Press крестовина в теплоизоляции

Для пересечения подающей и обратной труб системы отопления в одной плоскости. В пересекающихся направлениях не происходит разделения/смещения потоков. Изготавливается из лужёной латуни, с предварительно установленными алюминиевыми пресс гильзами и пластмассовыми упорными кольцами. Имеет функции: идентификация опрессовки, цветовая кодировка, защита от протечки. Не требуется калибровка. В комплекте с изоляционной коробкой из EPP (вспененный полипропилен) толщиной 13 мм сверху и снизу. Размеры изоляционной коробки (Д x Ш x В): 115 x 115 x 55 мм.

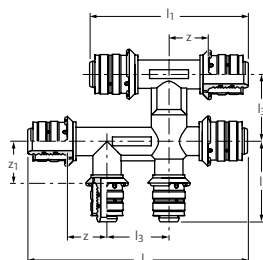

Артикул	d мм	d1 мм	d2 мм	l мм	l1 мм	l2 мм	l3 мм	z мм	z1 мм	z2 мм
<b>1015634</b>	16	16	16	150	110	55	40	34	34	
<b>1015659</b>	20	16	16	152	112	55	40	34	34	
<b>1015661</b>	20	16	20	151	111	55	40	34	34	
<b>1015663</b>	20	20	20	152	112	56	40	34	34	

Наименование	Упаковка
Uponor Smart Radi S-Press крестовина в теплоизоляции 16-16-16	1 шт
Uponor Smart Radi S-Press крестовина в теплоизоляции 20-16-16	1 шт
Uponor Smart Radi S-Press крестовина в теплоизоляции 20-16-20	1 шт
Uponor Smart Radi S-Press крестовина в теплоизоляции 20-20-20	1 шт

# Фитинги и аксессуары для подключения радиаторов

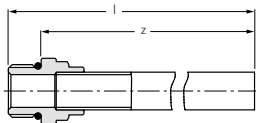

## Uronor Smart Radi адаптер

Изготавливается из хромированной медной трубки 15 x 1 мм, с наружной резьбой. Совместим со всеми водорозетками и штуцерами с внутренней резьбой 1/2" MLC. Для подключения трубки к радиатору с резьбой 3/4" Евроконус использовать резьбовой адаптер Uronor MLC 3/4"BP Евроконус - 15 Cu (арт. 1013830).

Артикул	d мм	AG1 дюйм	l мм	z мм
1015425	Cu 15	G1/2	370	356

Наименование	Упаковка
Uronor Smart Radi адаптер G1/2"HP-15CU l=350 мм	20 шт



## Uronor Smart Radi зажимной адаптер Евроконус

Для подключения медной трубки 15 x 1 мм тройников и уголков Uronor Q&E RC и Uronor MLC 15CU к радиаторным узлам 3/4"HP Евроконус. Внутренняя резьба 3/4"BP Евроконус. Состав: покрытая латунная гайка, встроенное латунное зажимное кольцо и уплотнительный конус из EPDM. Оребренная гайка под гаечный ключ 30.

Артикул	d мм	IG дюйм
1013830	15	G3/4

Наименование	Упаковка
Uronor Smart Radi зажимной адаптер 15CU-3/4" BP Евроконус	10 шт

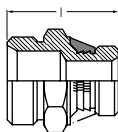

## Uronor Smart Radi ниппель переходной

Изготавливается из покрытой латуни, самоуплотняющийся. Предназначен для радиаторных узлов с внутренней резьбой 1/2"BP, служит переходом с внутренней резьбы 1/2"BP на наружную резьбу 3/4"HP Евроконус, совместим с резьбовым адаптером арт. 1013830.

Артикул	AG дюйм	AG1 дюйм	l мм
1013906	G1/2	G3/4	33.5

Наименование	Упаковка
Uronor Smart Radi ниппель переходной G3/4"HP-R1/2"HP	10 шт



## Uronor Smart Radi комплект подключения к радиатору Unifix

Изготавливается из пластмассы, для быстрой и безопасной фиксации труб Uronor MLC 16x2 мм возле радиатора.

Состав комплекта:

Уголок для фиксации к полу, фиксаторы труб с межосевым расстоянием 35, 40, 45, 50 мм, защитная оболочка для труб белого цвета.

Артикул	d мм
1011364	16

Наименование	Упаковка
Uronor Smart Radi комплект подключения к радиатору Unifix	10 шт

# Фитинги и аксессуары для подключения радиаторов

## Uponor Smart Radi декоративная накладка разборная

Изготавливается из полипропилена белого цвета, служит для декоративного покрытия мест выхода труб Uponor Uni Pipe PLUS и MLC из пола или стены. Минимальное межосевое расстояние между трубами для монтажа двух колец: 50 мм. Класс пожарной опасности E по EN 13501-1.

Артикул	d мм	l мм	l1 мм
1011370	16	47	15
1011372	20	48	14

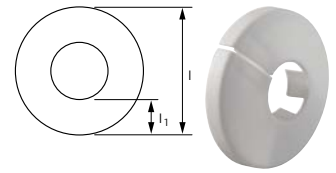

Наименование	Упаковка
Uponor Smart Radi декоративная накладка разборная 16 белая	50 шт
Uponor Smart Radi декоративная накладка разборная 20 белая	50 шт

## Uponor Smart Radi декоративная накладка разборная двойная

Изготавливается из полипропилена белого цвета, служит для декоративного покрытия мест выхода труб Uponor Uni Pipe PLUS и MLC 14 - 20 мм из пола или стены. Кольцо состоит из двух частей каскадной конструкции, которые легко обрезаются ножом под нужный диаметр труб и соединяются вручную. Межосевое расстояние между трубами 50 мм. Класс пожарной опасности B2 по EN 13501-1.

Артикул	d мм	l мм	l1 мм	l2 мм
1011373	14-20	100	50	50

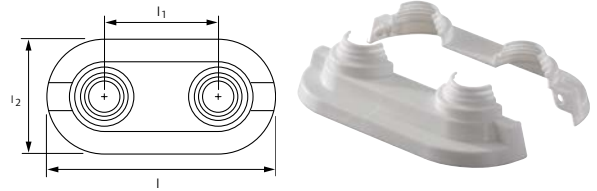

Наименование	Упаковка
Uponor Smart Radi декоративная накладка разборная двойная 14-20 белая	50 шт

## Uponor Smart Base S-Press крестовина под плинтус

Для плинтусной разводки труб Uponor MLC диаметром 16 и 20 мм. Служит для подключения труб к радиаторам снизу. Изготавливается из лужёной латуни, с предварительно установленными алюминиевыми пресс гильзами и пластмассовыми упорными кольцами. Имеет функции: идентификация опрессовки, цветовая кодировка, защита от протечки. Не требуется калибровка. Наружная резьба трубная цилиндрическая G1/2" по DIN EN ISO 228-1, ГОСТ 6357.

Артикул	d мм	AG дюйм	d1 мм	l мм	l1 мм	a мм	a1 мм	a2 мм	z мм	z1 мм
1048749	16	G 1/2	16	53	53	34	65	99	31	31
1048751	16	G 1/2	20	54	53	34	65	99	31	31
1048752	16	G 1/2	-	28	53	34	65	99	-	31
1048753	-	G 1/2	16	53	28	34	65	99	31	-
1048754	20	G 1/2	16	53	54	34	65	99	31	31
1048755	20	G 1/2	20	54	54	34	65	99	31	31

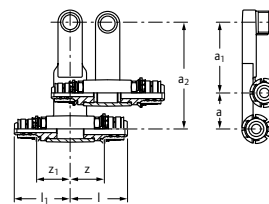

Наименование	Упаковка
Uponor Smart Base S-Press крестовина под плинтус 16-G1/2"HP-16	1 шт
Uponor Smart Base S-Press крестовина под плинтус 16-G1/2"HP-20	1 шт
Uponor Smart Base S-Press крестовина под плинтус 16-G1/2"HP-0	1 шт
Uponor Smart Base S-Press крестовина под плинтус 0-G1/2"HP-16	1 шт
Uponor Smart Base S-Press крестовина под плинтус 20-G1/2"HP-16	1 шт
Uponor Smart Base S-Press крестовина под плинтус 20-G1/2"HP-20	1 шт

## Uponor Smart Base SL угол под плинтус

Для подключения радиаторов к плинтусной разводке, используется вместе с крестовиной под плинтус Uponor SL. Изготавливается из хромированной медной трубки 15 x 1 мм, имеет встроенный угловой клапан, резьбовой адаптер для подключения к крестовине под плинтус Uponor SL. Для подключения трубки к радиатору с резьбой 3/4" Евроконус использовать зажимной адаптер Uponor MLC 3/4"BP Евроконус - 15 Cu (арт. 1013830).

Артикул	d мм	l мм	l1 мм
1014060	15	102	127

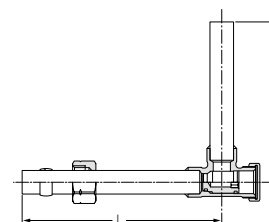

Наименование	Упаковка
Uponor Smart Base SL угол под плинтус 15x1	1 комп.

# Фитинги и коллекторы Uni-X 3/4"

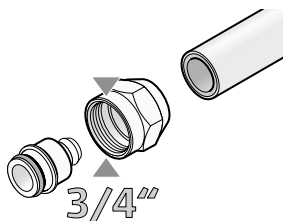

Фитинги и коллекторы Uni-X для подключения к трубам Uropog посредством зажимных адаптеров 3/4" Евроконус для систем отопления, охлаждения и водоснабжения.

## Достоинства

- Простое соединение с другими трубами и системами
- Разнообразные решения
- Без использования специального инструмента



## Uropog Uni-X зажимной адаптер MLC Евроконус

Зажимной адаптер, состоит из латунного штуцера и гайки из покрытой латуни. Для подключения труб Uropog Uni Pipe PLUS и MLC к коллекторам (например, Uropog H) и радиаторным узлам с наружной резьбой 3/4"HP Евроконус. Имеет функцию защиты от протечки. Не требуется калибровка. Внутренняя резьба трубная цилиндрическая G по EN ISO 228-1, ГОСТ 6357.

Артикул	d мм	IG дюйм	l мм	z мм
1058090	16	3/4	22.5	0.8
1058092	20	3/4	23.7	0.8
1058093	25	3/4	27.0	4.5

Наименование	Упаковка
Uropog Uni-X зажимной адаптер MLC 16-3/4"BP Евроконус	25 шт
Uropog Uni-X зажимной адаптер MLC 20-3/4"BP Евроконус	25 шт
Uropog Uni-X зажимной адаптер MLC 25-3/4"BP Евроконус	25 шт



## Uropog Uni-X зажимной адаптер для реконструкции

Комплект для присоединения труб Uropog Uni Pipe Plus и MLC к металлополимерным трубам сторонних производителей.

Состав: адаптер зажимной 3/4"BP из латуни, ниппель соединительный Uropog MLC 3/4"HP Евроконус и адаптер зажимной Uropog MLC 3/4"BP из луженой латуни.

Внимание: только для случаев реконструкции.

Артикул	d мм
1048745	16
1048746	16
1048747	20
1048748	20

Наименование	Упаковка
Uropog Uni-X зажимной адаптер для реконструкции 16x2.0-16x2.0	10 комп.
Uropog Uni-X зажимной адаптер для реконструкции 16x2.0-16x2.25	10 комп.
Uropog Uni-X зажимной адаптер для реконструкции 20x2.25-20x2.25	10 комп.
Uropog Uni-X зажимной адаптер для реконструкции 20x2.25-20x2.5	10 комп.

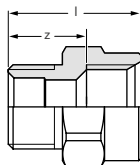

## Uropog Uni-X переходник резьбовой

Изготавливается из лужёной латуни. Предназначен для использования с зажимными адаптерами Uropog. Внутренняя резьба трубная цилиндрическая Rp по EN 10226-1, ГОСТ 6211. Наружная резьба трубная цилиндрическая G по EN ISO 228-1, ГОСТ 6357.

Артикул	AG дюйм	IG дюйм	l мм	z мм
1014143	3/4	3/4	31	16

Наименование	Упаковка
Uropog Uni-X переходник резьбовой 3/4"HP-3/4"BP Евроконус	10 шт

# Фитинги и коллекторы Uni-X 3/4"

## Уропог Uni-X ниппель резьбовой Евроконус

Изготавливается из лужёной латуни. Предназначен для использования с зажимными адаптерами Уропог 3/4"BP Евроконус. Наружная резьба трубная цилиндрическая G по EN ISO 228-1, ГОСТ 6357.

Артикул	AG дюйм	I мм
1006641	3/4	27

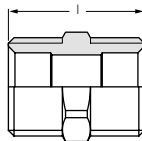

Наименование	Упаковка
Уропог Uni-X ниппель резьбовой G3/4"HP Евроконус-G3/4"HP Евроконус	10 ШТ

## Уропог Uni-X угольник резьбовой Евроконус

Изготавливается из лужёной латуни. Предназначен для использования с зажимными адаптерами Уропог. Наружная резьба трубная цилиндрическая G по EN ISO 228-1, ГОСТ 6357.

Артикул	AG дюйм	AG1 дюйм	I мм	z мм
1014145	3/4	3/4	27	18

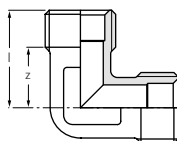

Наименование	Упаковка
Уропог Uni-X угольник резьбовой 3/4"HP-3/4"HP Евроконус	10 ШТ

## Уропог Uni-X тройник резьбовой Евроконус

Изготавливается из лужёной латуни. Предназначен для использования с зажимными адаптерами Уропог. Наружная резьба трубная цилиндрическая G по EN ISO 228-1, ГОСТ 6357.

Артикул	AG дюйм	I мм	z мм
1014147	3/4	27	18

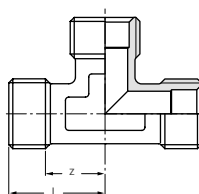

Наименование	Упаковка
Уропог Uni-X тройник резьбовой 3/4"HP-3/4"HP-3/4"HP	5 ШТ

# Фитинги и коллекторы Uni-X 3/4"



## Uronog Uni-X коллектор латунный Н 1"НГ

Предварительно собранный коллектор (подающий и обратный) диаметром 1" для радиаторного отопления. Максимальная рабочая температура 90 градусов, максимальное рабочее давление 10 бар. Изготавливается из покрытой латуни, с накидной гайкой 1"ВР и торцевой прокладкой с одной стороны, и заглушкой 1/2"НР с другой стороны. Расстояние между выходами 50 мм. На каждом коллекторе торцевой поворотный узел с выходом для заполнения/слива и выпуска воздуха с заглушкой 3/4". Цветовая маркировка подачи и обратки. Выходы имеют наружную резьбу 3/4"НР Евроконус по DIN V 3838 и предназначены для использования только с резьбовыми адаптерами Uronog 3/4"ВР Евроконус. Поставляется в сборе с пластиковым кронштейном повышенной шумоизоляции. Максимальный расход теплоносителя на один коллектор: 5 м³/ч (12-контуров).

Внимание: при закручивании соединений следует соблюдать момент затяжки!

Артикул	Выходы	P	l	VN	s	h	h2	c	a	B	B1	B2
-	бар	мм	м³/ч	мм	мм	мм	мм	мм	мм	мм	мм	мм
1088873	2	10	210	5	50	200	320	85	75	80	55	30
1088874	3	10	260	5	50	200	320	85	75	80	55	30
1088875	4	10	310	5	50	200	320	85	75	80	55	30
1088876	5	10	360	5	50	200	320	85	75	80	55	30
1088877	6	10	410	5	50	200	320	85	75	80	55	30
1088878	7	10	460	5	50	200	320	85	75	80	55	30
1088879	8	10	510	5	50	200	320	85	75	80	55	30
1088880	9	10	560	5	50	200	320	85	75	80	55	30
1088881	10	10	610	5	50	200	320	85	75	80	55	30
1088882	11	10	660	5	50	200	320	85	75	80	55	30
1088883	12	10	710	5	50	200	320	85	75	80	55	30

Наименование	Упаковка
Uronog Uni-X коллектор латунный Н 1"НГ 2ХG3/4"НР ц/ц 50мм	1 шт
Uronog Uni-X коллектор латунный Н 1"НГ 3ХG3/4"НР ц/ц 50мм	1 шт
Uronog Uni-X коллектор латунный Н 1"НГ 4ХG3/4"НР ц/ц 50мм	1 шт
Uronog Uni-X коллектор латунный Н 1"НГ 5ХG3/4"НР ц/ц 50мм	1 шт
Uronog Uni-X коллектор латунный Н 1"НГ 6ХG3/4"НР ц/ц 50мм	1 шт
Uronog Uni-X коллектор латунный Н 1"НГ 7ХG3/4"НР ц/ц 50мм	1 шт
Uronog Uni-X коллектор латунный Н 1"НГ 8ХG3/4"НР ц/ц 50мм	1 шт
Uronog Uni-X коллектор латунный Н 1"НГ 9ХG3/4"НР ц/ц 50мм	1 шт
Uronog Uni-X коллектор латунный Н 1"НГ 10ХG3/4"НР ц/ц 50мм	1 шт
Uronog Uni-X коллектор латунный Н 1"НГ 11ХG3/4"НР ц/ц 50мм	1 шт
Uronog Uni-X коллектор латунный Н 1"НГ 12ХG3/4"НР ц/ц 50мм	1 шт

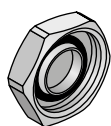

Артикул	IG дюйм
1014122	G 3/4

## Uronog Uni-X заглушка для коллектора Н

Изготавливается из покрытой латуни, для резьбы 3/4"НР Евроконус.

Наименование	Упаковка
Uronog Uni-X заглушка для коллектора Н 3/4"ВР Евроконус	10 шт



Артикул	AG дюйм	IG дюйм	l мм	l1 мм	h мм	h1 мм
1012913	R 1	Rp 3/4	50	43	65	18

## Uronog Uni-X кран шаровой Н

Изготавливается из покрытой латуни. Наружная резьба 1"НР трубная коническая R по DIN EN 10226-1, ГОСТ 6211, под плоское уплотнение. Внутренняя резьба 3/4" ВР трубная цилиндрическая Rp по DIN EN 10226-1, ГОСТ 6211. В комплект входят два крана. Краны совместимы со всеми латунными коллекторами Uronog 1". Длина 60 мм.

Наименование	Упаковка
Uronog Uni-X кран шаровой Н R1"НР/Rp3/4"ВР	1 комп.

# Фитинги и коллекторы Uni-C 1/2"

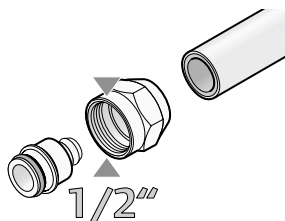

Фитинги и коллекторы Uni-C для подключения к трубам Uronor посредством зажимных адаптеров 1/2" для систем отопления, охлаждения и водоснабжения.

## Достоинства

- Простое соединение с другими трубами и системами
- Разнообразные решения
- Без использования специального инструмента



## Uronor Uni-C коллектор S 1"

Изготавливается из лужёной латуни, диаметр 1", с подключениями 1"НР и 1"ВР, выходы с наружной резьбой 1/2"НР для подключения труб Uronor Uni Pipe Plus посредством зажимных адаптеров Uronor MLC 1/2"ВР (арт. 1058086, 1058088) и труб Uronor PE-Ха 16x2,2 посредством зажимного адаптера арт.1020039. Расстояние между осями выходов 50 мм.

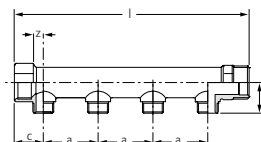

Артикул	Выходы	AG дюйм	AG1 дюйм	IG дюйм	l мм	l1 мм	с мм	а мм	z мм
1014107	2	1	1/2	1	121	31	29	50	14
1014111	3	1	1/2	1	171	31	29	50	14
1014109	4	1	1/2	1	221	31	29	50	14

Наименование	Упаковка	
Uronor Uni-C коллектор S 1"НР/ВР выходы 2X1/2"НР	1	ШТ
Uronor Uni-C коллектор S 1"НР/ВР выходы 3X1/2"НР	1	ШТ
Uronor Uni-C коллектор S 1"НР/ВР выходы 4X1/2"НР	1	ШТ

## Uronor Uni-C коллектор с вентилями SH 1"

Изготавливается из лужёной латуни, диаметр 1", с подключениями 1"НР и 1"ВР, выходы с наружной резьбой 1/2"НР оборудованы запорными вентилями. Выходы 1/2"НР предназначены для подключения труб Uronor Uni Pipe Plus посредством зажимных адаптеров Uronor MLC 1/2"ВР (арт. 1058086, 1058088) и труб Uronor PE-Ха 16x2,2 посредством зажимного адаптера арт.1020039. Расстояние между осями выходов 38 мм.



Артикул	Выходы	l мм	а мм
1014137	2	95	38
1014138	3	130	38
1014139	4	165	38

Наименование	Упаковка	
Uronor Uni-C коллектор с вентилями SH 1"НР/ВР выходы 2X1/2"НР с/с38 мм	6	ШТ
Uronor Uni-C коллектор с вентилями SH 1"НР/ВР выходы 3X1/2"НР с/с38 мм	4	ШТ
Uronor Uni-C коллектор с вентилями SH 1"НР/ВР выходы 4X1/2"НР с/с38 мм	3	ШТ

## Uronor SPI Uni-C маховичок коллектора SH

Запасная рукоятка – маховичек для регулирования расхода воды на вентиле коллектора Uronor SH.



Артикул
1020247

Наименование	Упаковка
Uronor SPI Uni-C маховичок коллектора SH	1 ШТ

# Фитинги и коллекторы Uni-C 1/2"



Артикул

**1020248**

## Uponor SPI Uni-C вентиль коллектора SH

Запасной вентиль для регулирования расхода воды в коллекторе Uponor SH.

Наименование

Uponor SPI Uni-C вентиль коллектора SH

Упаковка

10 шт



Артикул	l мм	a мм	a1 мм
<b>1014117</b>	47	210	36

## Uponor Uni-C кронштейн для коллектора S

Изготавливается из оцинкованной стали, служит для закрепления коллекторов Uponor S 1" (с расстояниями между осями выходов 50 мм). Места крепления коллекторов звукоизолированы. В комплект входит один кронштейн.

Наименование

Uponor Uni-C кронштейн для коллектора S

Упаковка

1 шт



Артикул

**1045451**

## Uponor кронштейн для коллектора SH

Изготавливается из оцинкованной стали, предназначен для крепления коллекторов Uponor SH. В комплект входят два кронштейна.

Наименование

Uponor кронштейн для коллектора SH 1"

Упаковка

25 комп.

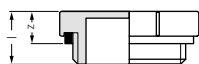

Артикул	AG дюйм	l мм	z мм
<b>1014123</b>	R 1	16	9

## Uponor Uni-C заглушка для коллектора S/SH

Изготавливается из покрытой латуни, для коллекторов Uponor S и Uponor SH. Наружная резьба трубная коническая R по DIN EN 10226-1, ГОСТ 6211.

Наименование

Uponor Uni-C заглушка для коллектора S/SH 1"HP

Упаковка

20 шт

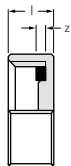

Артикул	IG дюйм	l мм	z мм
<b>1014120</b>	G1/2	10	5
<b>1014121</b>	G1	12	8

## Uponor Uni-C заглушка для коллектора S/SH

Изготавливается из покрытой латуни, в комплекте с торцевой герметизирующей прокладкой под плоское уплотнение, для коллекторов Uponor S и Uponor SH. Внутренняя резьба трубная цилиндрическая G по EN ISO 228-1, ГОСТ 6357.

Наименование

Uponor Uni-C заглушка для коллектора S/SH G1/2"BP

Упаковка

20 шт

Uponor Uni-C заглушка для коллектора S/SH G1"BP

20 шт



Артикул	d мм	IG дюйм	l мм	z мм
<b>1058086</b>	16	1/2	22.5	2.5
<b>1058088</b>	20	1/2	25.7	4.9

## Uponor Uni-C зажимной адаптер MLC

Зажимной адаптер, состоит из латунного штуцера и гайки из покрытой латуни. Для подключения труб Uponor Uni Pipe PLUS и MLC к коллекторам (например, Uponor S, SH) и водорозеткам Uponor. Имеет функцию защиты от протечки. Не требуется калибровка. Внутренняя резьба трубная цилиндрическая G по EN ISO 228-1, ГОСТ 6357.

Наименование

Uponor Uni-C зажимной адаптер MLC 16-1/2"BP

Упаковка

25 шт

Uponor Uni-C зажимной адаптер MLC 20-1/2"BP

25 шт



# Фитинги и коллекторы Uni-C 1/2"

## Уроног Uni-C ниппель резьбовой MLC

Изготавливается из лужёной латуни. Предназначен для использования с резьбовыми адаптерами Уроног. Наружная резьба трубная цилиндрическая G по DIN EN ISO 228-1, ГОСТ 6357.

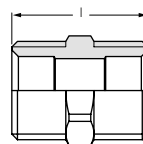

Артикул	AG дюйм	I мм
1013894	1/2	29

Наименование	Упаковка
Уроног Uni-C ниппель резьбовой MLC 1/2"HP-1/2"HP	20 ШТ

## Уроног Uni-C угольник резьбовой MLC

Изготавливается из лужёной латуни. Предназначен для использования с зажимными адаптерами Уроног. Наружная резьба трубная цилиндрическая G по EN ISO 228-1, ГОСТ 6357.

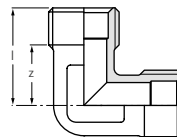

Артикул	AG дюйм	AG1 дюйм	I мм	z мм
1013914	1/2	1/2	29	18

Наименование	Упаковка
Уроног Uni-C угольник резьбовой MLC G1/2"HP-G1/2"HP	10 ШТ

## Уроног Uni-C угольник резьбовой MLC

Изготавливается из лужёной латуни. Предназначен для использования с резьбовыми адаптерами Уроног. Наружная резьба трубная цилиндрическая G по DIN EN ISO 228-1, ГОСТ 6357. Внутренняя резьба трубная цилиндрическая Rp по DIN EN 10226-1, ГОСТ 6357.

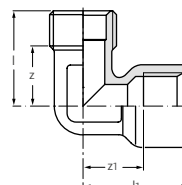

Артикул	AG дюйм	IG дюйм	I мм	I1 мм	z мм	z1 мм
1013932	1/2	1/2	30	33	19	19

Наименование	Упаковка
Уроног Uni-C угольник резьбовой MLC G1/2"HP-Rp1/2"BP	10 ШТ

## Уроног Uni-C тройник резьбовой MLC

Изготавливается из лужёной латуни. Предназначен для использования с зажимными адаптерами Уроног. Наружная резьба трубная цилиндрическая G по EN ISO 228-1, ГОСТ 6357.

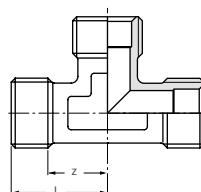

Артикул	AG дюйм	I мм	z мм
1013946	1/2	29	18

Наименование	Упаковка
Уроног Uni-C тройник резьбовой MLC G1/2"HP-G1/2"HP-G1/2"HP	10 ШТ

## Уроног Smart Aqua водорозетка резьбовая Uni-C

Изготавливается из лужёной латуни, с фланцем. Подходит для монтажа на монтажных планках, углах и траках Уроног. Предназначена для использования с зажимными адаптерами Уроног MLC 1/2"BP (арт. 1058086, 1058088). Длина резьбового гнезда - 17 мм. Внутренняя резьба трубная цилиндрическая Rp по DIN EN 10226-1, ГОСТ 6357. Наружная резьба трубная цилиндрическая G по DIN EN ISO 228-1, ГОСТ 6357.

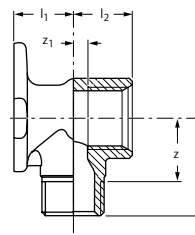

Артикул	AG дюйм	IG дюйм	I мм	I1 мм	I2 мм	z мм	z1 мм
1015559	1/2	Rp 1/2	33	20	20	21	5

Наименование	Упаковка
Уроног Smart Aqua водорозетка резьбовая Uni-C 1/2"HP-1/2"BP	10 ШТ

# Система модульных фитингов RS

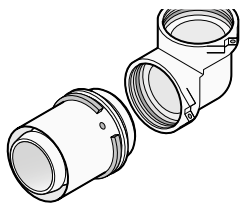

Система модульных фитингов Uropog RS предназначена главным образом для стояков и магистралей диаметром до 110 мм. Принцип модульности: необходимые фитинги собираются из

отдельных частей. Уникальность системы состоит в том, что она позволяет всего из 40 элементов собрать до 500 различных комбинаций фитингов. Удобный механизм крепления „click and lock“ (вставить адаптер в базовую деталь и закрепить хомутом) значительно облегчает монтаж на больших диаметрах, а также позволяет сделать фитинг неразборным, если это необходимо.

## Достоинства

- Инновационная технология соединения базовой детали и адаптеров
- Быстрая сборка фитинга без инструмента перед опрессовкой на трубе
- Гибкий подход к разнообразным инженерным решениям
- Возможность коррекции соединения перед запуском
- Цветовая кодировка диаметров 16-110 мм

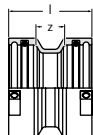

Артикул	Усл. обозн.	l мм	z мм
1029144	RS2	51	18
1029145	RS3	51	18

## Uropog RS муфта

Изготавливается из лужёной латуни. Является соединительным элементом (базовой деталью) для адаптеров, редукторов, соединителей и фланцев RS. В комплект входят 2 фиксирующих хомута RS.

Наименование	Упаковка	
Uropog RS муфта RS2-RS2	2	шт
Uropog RS муфта RS3-RS3	2	шт

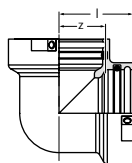

Артикул	Усл. обозн.	l мм	z мм
1029138	RS2	51	31
1029139	RS3	68	48

## Uropog RS угольник

Изготавливается из лужёной латуни. Является соединительным элементом (базовой деталью) для адаптеров, редукторов, соединителей и фланцев RS. В комплект входят 2 фиксирующих хомута RS.

Наименование	Упаковка	
Uropog RS угольник RS2-RS2	1	шт
Uropog RS угольник RS3-RS3	1	шт

# Система модульных фитингов RS

## Уронор RS угольник 45°

Изготавливается из лужёной латуни. Является соединительным элементом (базовой деталью) для адаптеров, редукторов, соединителей и фланцев RS. В комплект входят 2 фиксирующих хомута RS.

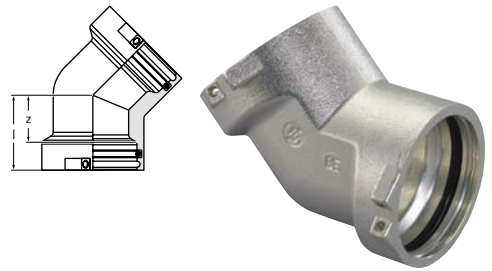

Артикул	Усл. обозн.	l	z
	-	мм	мм
1029140	RS2	51	31
1029141	RS3	68	48

Наименование	Упаковка
Уронор RS угольник 45° RS2-RS2	1 ШТ
Уронор RS угольник 45° RS3-RS3	1 ШТ

## Уронор RS тройник

Изготавливается из лужёной латуни. Является соединительным элементом (базовой деталью) для адаптеров, редукторов, соединителей и фланцев RS. В комплект входят 3 фиксирующих хомута RS.

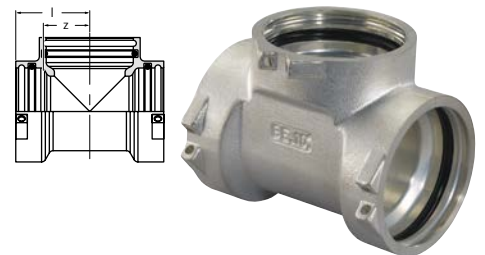

Артикул	Усл. обозн.	l	z
	-	мм	мм
1029142	RS2	51	31
1029143	RS3	68	48

Наименование	Упаковка
Уронор RS тройник RS2-RS2-RS2	1 ШТ
Уронор RS тройник RS3-RS3-RS3	1 ШТ

## Уронор RS переходник

Изготавливается из лужёной латуни. Является переходным элементом с гнезда RS 3 на гнездо RS 2 в базовой детали. В комплект входит 1 фиксирующий хомут RS 2.

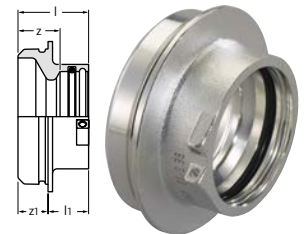

Артикул	Усл. обозн.	l	l1	z	z1
	-	мм	мм	мм	мм
1029146	RS2/RS3	47	27	27	20

Наименование	Упаковка
Уронор RS переходник RS3-RS2	2 ШТ

## Уронор RS соединитель короткий

Изготавливается из лужёной латуни. Для соединения между собой двух соединительных элементов (базовых деталей) RS одного размера. Позволяет создавать из тройников, угольников, муфт RS коллекторы и другие узлы.

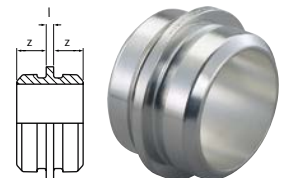

Артикул	Усл. обозн.	l	z
	-	мм	мм
1046750	RS2	5	20
1046751	RS3	5	20

Наименование	Упаковка
Уронор RS соединитель короткий RS2-RS2 l=5 мм	1 ШТ
Уронор RS соединитель короткий RS3-RS3 l=5 мм	1 ШТ

# Система модульных фитингов RS

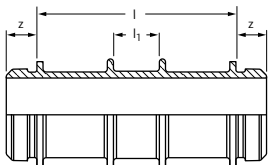

Артикул	Усл. обозн.	l	l1	z
-	-	мм	мм	мм
<b>1046477</b>	RS2	130	31	20
<b>1046478</b>	RS3	210	31	20

## Uronor RS соединитель длинный

Изготавливается из лужёной латуни. Для соединения вместе двух соединительных элементов (базовых деталей) RS одного размера. Позволяет создавать из тройников, угольников, муфт RS коллекторы и другие узлы или пересечение труб в разных уровнях.

Наименование	Упаковка	
Uronor RS соединитель длинный RS2-RS2 l=130 мм	1	шт
Uronor RS соединитель длинный RS3-RS3 l=210 мм	1	шт

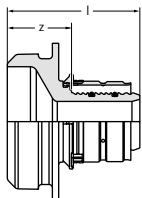

Артикул	Усл. обозн.	d	l	z
-	-	мм	мм	мм
<b>1059397</b>	RS2	16	62	40
<b>1059396</b>	RS2	20	62	40
<b>1029121</b>	RS2	25	59	29
<b>1029122</b>	RS2	32	59	29

## Uronor RS S-Press адаптер

Изготавливается из лужёной латуни, с предварительно установленной алюминиевой пресс гильзой и пластмассовым упорным кольцом. Имеет функции: идентификация опрессовки, цветовая кодировка, защита от протечки. Не требуется калибровка. Используется с соединительными элементами RS 2.

Наименование	Упаковка	
Uronor RS S-Press адаптер 16-RS2	1	шт
Uronor RS S-Press адаптер 20-RS2	1	шт
Uronor RS S-Press адаптер 25-RS2	1	шт
Uronor RS S-Press адаптер 32-RS2	1	шт

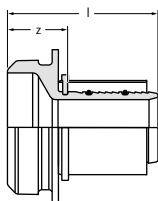

Артикул	Усл. обозн.	d	l	z
-	-	мм	мм	мм
<b>1046940</b>	RS2	40	65	27
<b>1046941</b>	RS2	50	65	27
<b>1029125</b>	RS2	63	91	27
<b>1029126</b>	RS2	75	91	27
<b>1029127</b>	RS3	90	100	31
<b>1029128</b>	RS3	110	100	31

## Uronor RS S-Press адаптер

Изготавливается из лужёной латуни, с предварительно установленной пресс гильзой из нержавеющей стали и пластмассовым упорным кольцом. Используется с соединительными элементами RS 2 или RS 3.

Наименование	Упаковка	
Uronor RS S-Press адаптер 40-RS2	1	шт
Uronor RS S-Press адаптер 50-RS2	1	шт
Uronor RS S-Press адаптер 63-RS2	1	шт
Uronor RS S-Press адаптер 75-RS2	1	шт
Uronor RS S-Press адаптер 90-RS3	1	шт
Uronor RS S-Press адаптер 110-RS3	1	шт

# Система модульных фитингов RS

## Uronor RS адаптер с наружной резьбой

Изготавливается из лужёной латуни. Используется с соединительными элементами (базовыми деталями) RS 2 или RS 3. Наружная резьба трубная коническая R по EN 10226-1, ГОСТ 6211.

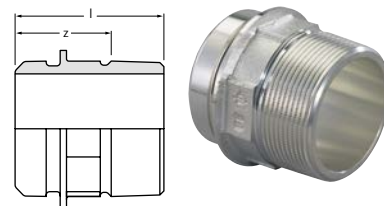

Артикул	Усл. обозн.	AG дюйм	l мм	z мм
1059402	RS2	R 1 1/2	62	42
1029131	RS2	R 2	66	43
1029132	RS2	R 2 1/2	64	37
1029133	RS3	R 3	73	43

Наименование	Упаковка
Uronor RS адаптер с наружной резьбой R1 1/2"HP-RS2	1 ШТ
Uronor RS адаптер с наружной резьбой R2"HP-RS2	1 ШТ
Uronor RS адаптер с наружной резьбой R2 1/2"HP-RS2	1 ШТ
Uronor RS адаптер с наружной резьбой R3"HP-RS3	1 ШТ

## Uronor RS адаптер с внутренней резьбой

Изготавливается из лужёной латуни. Используется с соединительными элементами (базовыми деталями) RS 2 или RS 3. Внутренняя резьба трубная цилиндрическая Rp по EN 10226-1, ГОСТ 6211.

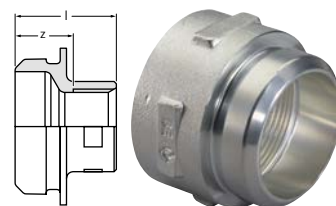

Артикул	Усл. обозн.	IG дюйм	l мм	z мм
1059403	RS2	Rp 1/2	42	27
1029134	RS2	Rp 1	45	26
1029135	RS2	Rp 2	54	28
1029136	RS2	Rp 2 1/2	63	32
1059404	RS3	Rp 1/2	43	27
1029137	RS3	Rp 3	65	32

Наименование	Упаковка
Uronor RS адаптер с внутренней резьбой Rp1/2"BP-RS2	1 ШТ
Uronor RS адаптер с внутренней резьбой Rp1"BP-RS2	1 ШТ
Uronor RS адаптер с внутренней резьбой Rp2"BP-RS2	1 ШТ
Uronor RS адаптер с внутренней резьбой Rp2 1/2"BP-RS2	1 ШТ
Uronor RS адаптер с внутренней резьбой Rp1/2"BP-RS3	1 ШТ
Uronor RS адаптер с внутренней резьбой Rp3"BP-RS3	1 ШТ

## Uronor RS фланец

Изготавливается из лужёной латуни. Фланец PN 16, 8 болтовых отверстий, соответствует европейскому стандарту EN1092-3. Используется с соединительными элементами (базовыми деталями) RS 2 или RS 3.

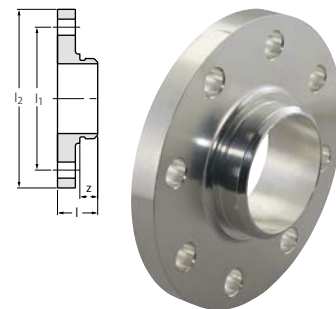

Артикул	Усл. обозн.	DN мм	P бар	l мм	l1 мм	l2 мм	z мм
1059398	RS2	65	6	38	130	160	20
1059399	RS2	65	16	45	145	185	20
1059400	RS3	80	6	38	150	190	20
1029129	RS3	80	16	45	160	200	20
1059401	RS3	100	6	41	170	210	20
1029130	RS3	100	16	44	180	220	20

Наименование	Упаковка
Uronor RS фланец RS2-DN65 (PN6)	1 ШТ
Uronor RS фланец RS2-DN65 (PN16)	1 ШТ
Uronor RS фланец RS3-DN80 (PN6)	1 ШТ
Uronor RS фланец RS3-DN80 (PN16)	1 ШТ
Uronor RS фланец RS3-DN100 (PN6)	1 ШТ
Uronor RS фланец RS3-DN100 (PN16)	1 ШТ

## Uronor RS фиксирующий хомут

Изготавливается из пластика. Служит для фиксации вставных элементов RS в гнездах RS.



Артикул	цвет
1042921	черный
1042922	тёмно-серый

Наименование	Упаковка
Uronor RS фиксирующий хомут RS2 черный	10 ШТ
Uronor RS фиксирующий хомут RS3 серый	10 ШТ



# Поверхностное отопление и охлаждение Upronor



- Энергоэффективные системы благодаря пониженным температурам теплоносителя
- Бесшумный и невидимый комфорт
- Автоматическое управление энергопотреблением с помощью системы управления Upronor Smatrix с функцией автобалансировки
- Высокое качество компонентов обеспечивает длительный срок службы системы без снижения производительности





# Поверхностное отопление и охлаждение Upronor

## Содержание

Трубы и фитинги для систем поверхностного отопления и охлаждения .....	126
Аксессуары для стяжки .....	133
Система с панелями Minitec .....	136
Система с панелями Tecto .....	139
Система с панелями Nubos.....	141
Система Klett .....	143
Система с траками .....	145
Система Smart со степлером и траками для труб диаметром 16 и 20 мм .....	146
Система с теплораспределительными пластинами .....	148
Система с панелями Siccus.....	149
Система с гипсовыми панелями Renovis .....	151
Система Magna для промышленных тёплых полов .....	156
Система снеготаяния Meltaway.....	162
Система Fix .....	164
Система с панелями Comfort .....	167
Система с панелями Spectra.....	168
Система с панелями Velum.....	169
Push фитинги и аксессуары для систем Comfort, Spectra и Velum .....	170
Пластиковые коллекторы Vario Plus .....	173
Стальные коллекторы Smart S .....	178
Шкафы и аксессуары для коллекторов .....	181
Насосно-смесительны блоки Fluvia Move с автоматическим управлением температурой теплоносителя.....	187
Насосно-смесительные блоки с поддержанием постоянной температуры теплоносителя .....	190
Проводная система управления температурой теплоносителя на подаче Smatrix Move .....	193
Беспроводная система управления температурой теплоносителя на подаче Smatrix Move PLUS.....	195
Управление температурой теплоносителя в нескольких зонах Smatrix Move PRO .....	199
Беспроводная система управления Smatrix Wave/Wave Plus с возможностью дистанционного управления .....	204
Проводная система управления Smatrix Base/Base PRO с возможностью подключения к «Умному дому» .....	223
Проводная система управления 230В.....	244
Исполнительные механизмы для систем управления .....	249
Аксессуары Upronor Radio 24V.....	252

# Выбор трубы и системы поверхностного отопления и охлаждения

Трубы Uponor		Системы заливной конструкции (с ц/п стяжкой)					Системы сухой конструкции			Потолочные системы				Специальные системы			
		Minitec	Tecto	Nubos	Klett	Tacker	Classic	Siccus	Renovis (для стен)	Siccus SW (для стен)	Fix 9,9	Comfort	Spectra	Velum	Sport	Magna	Meltaway
14x2,0мм	труба Uponor Comfort Pipe PLUS		●	●		●			●								
16x2,0мм	труба Uponor Comfort Pipe PLUS		●	●		●	●										
17x2,0мм	труба Uponor Comfort Pipe PLUS		●			●	●										
20x2,0мм	труба Uponor Comfort Pipe PLUS					●	●		●		●					●	
25x2,3мм	труба Uponor Comfort Pipe PLUS													●	●		
9,9x1,1мм	труба Uponor Minitec Comfort Pipe	●							●		●						
16x1,8мм	труба Uponor Comfort Pipe		●	●		●	●										
16x1,8мм	труба Uponor Klett Comfort Pipe				●												
20x2,0мм	труба Uponor Comfort Pipe					●	●										
14x2,0мм	труба Uponor MLC		●	●		●			●		●						
16x2,0мм	труба Uponor MLCP RED		●	●		●	●										
16x2,0мм	труба Uponor Klett MLCP RED				●												
10x1,5мм	труба Uponor Push Pipe										●						
25x2,3мм	труба Uponor Meltaway Plus																●

# Выбор фитинга для трубы системы поверхностного отопления и охлаждения

Трубы Uponor		Зажимные фитинги (адаптеры) PEX			Фитинги MLC		Фитинги Q&E	
		Зажимной адаптер Vario с внутренней резьбой 3/4" Евроконус	Зажимной адаптер Fit с наружной резьбой	Зажимной адаптер Fit с внутренней резьбой	Зажимные адаптеры Uni-X с внутренней резьбой 3/4" Евроконус	Пресс соединители S-Press	Штуцер Q&E с внутренней резьбой 3/4" Евроконус	Соединитель Q&E
9,9x1,1мм	труба Uponor Comfort Pipe	-	-	-	-	-	1005266	1005264 1020518
14x2,0мм	труба Uponor Comfort Pipe PLUS	1065283	-	-	-	-	-	1058659
16x2,0мм	труба Uponor Comfort Pipe PLUS	-	-	-	-	-	-	1008669 +2 x 1057453
16x1,8мм	труба Uponor Comfort Pipe	1065284	-	-	-	-	-	
16x1,8мм	труба Uponor Klett Comfort Pipe	-	-	-	-	-	-	
16x2,0мм	труба Uponor MLCP RED	-	-	-	1058090	1015164 1022736	-	-
16x2,0мм	труба Uponor Klett MLCP RED	-	-	-	-	-	-	-
17x2,0мм	труба Uponor Comfort Pipe PLUS	1065286	-	-	-	-	-	1058661
20x2,0мм	труба Uponor Comfort Pipe PLUS	1065290	-	-	-	-	-	1008932 +2 x 1057454
20x2,0мм	труба Uponor Comfort Pipe	-	-	-	-	-	-	
25x2,3мм	труба Uponor Comfort Pipe PLUS	1065291	1005295 1005298	1005296 1005297	-	-	-	1008671 +2 x 1057455

# Фитинги Uponor Q&E для систем поверхностного отопления и охлаждения

## Штуцеры Q&E с внутренней резьбой 3/4" Евроконус

Артикул	Наименование	Материал
1005266	Uponor Minites штуцер с внутренней резьбой 9,9-G3/4"BP Евроконус	латунь

## Соединители Q&E

1005264	Uponor Minites соединитель 9,9 с кольцами	латунь
1058659	Uponor Q&E соединитель 14-14 с кольцами	латунь
1008669	Uponor Q&E соединитель 16-16	PPSU*
1057453	Uponor Q&E Evolution кольцо белое 16	PE**
1058661	Uponor Q&E соединитель 17-17 с кольцами	латунь
1008932	Uponor Q&E соединитель 20-20	PPSU
1057454	Uponor Q&E Evolution кольцо белое 20	PE
1008671	Uponor Q&E соединитель 25-25	PPSU
1057455	Uponor Q&E Evolution кольцо белое 25	PE

## Кольца Q&E

1005263	Uponor Minites кольцо белое 9,9	PEX
1058428	Uponor Q&E кольцо белое 14	PEX
1057453	Uponor Q&E Evolution кольцо белое 16	PE
1058429	Uponor Q&E кольцо белое 17	PEX
1057454	Uponor Q&E Evolution кольцо белое 20	PE
1057455	Uponor Q&E Evolution кольцо белое 25	PE

Примечание: фитинги Uponor Q&E монтируются с помощью специального расширительного инструмента

\* Полифенилсульфон

\*\* Модифицированный полиэтилен

# Зажимные фитинги (адаптеры) для систем поверхностного отопления и охлаждения

## Зажимные адаптеры с внутренней резьбой 3/4" Евроконус

1065283	Uponor Vario зажимной адаптер PEX 14x2,0-G3/4"BP Евроконус
1065284	Uponor Vario зажимной адаптер PEX 16x1,8/2,0-G3/4"BP Евроконус
1065286	Uponor Vario зажимной адаптер PEX 17x2,0-G3/4"BP Евроконус
1065290	Uponor Vario зажимной адаптер PEX 20x1,9/2,0-G3/4"BP Евроконус
1065291	Uponor Vario зажимной адаптер PEX 25x2,3-G3/4"BP Евроконус

## Зажимные адаптеры с наружной резьбой

1005295	Uponor Fit зажимной адаптер с наружной резьбой 25x2,3-R3/4"HP
1005298	Uponor Fit зажимной адаптер с наружной резьбой 25x2,3-R1"HP

## Зажимные адаптеры с внутренней резьбой

1005297	Uponor Fit зажимной адаптер с внутренней резьбой 25x2,3-RP3/4"BP
1005296	Uponor Fit зажимной адаптер с внутренней резьбой 25x2,3-RP1"BP

# Выбор системы поверхностного отопления и охлаждения в зависимости от объекта строительства и типа системы

Система Upronor	Тип строительства		Тип системы					
	Новое строительство	Реновация	Напольное отопление	Напольное охлаждение	Настенная система	Потолочная система	Спортивные полы	Система наружного обогрева/охлаждения
Minitec		•	•	•				
Tecto	•		•	•				
Nubos	•		•	•				
Klett	•		•	•				
Tacker	•		•	•				
FIX 9.9	•	•			•	•		
Classic	•		•	•				
Siccus 14	•	•	•	•	•		•	
Renovis	•	•			•	•		
Magna	•		•	•				
Meltaway	•	•	•	•				•
Comfort	•	•				•		
Spectra	•	•				•		
Velum	•	•				•		

# Трубы и фитинги для систем поверхностного отопления и охлаждения

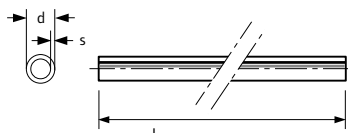

## Uronor Comfort Pipe PLUS труба

Труба изготавливается из сшитого полиэтилена PE-Xa, в соответствии с EN ISO 15875 и ГОСТ 32415-2013, серия S5,0. Имеет антидиффузионный слой от проникновения кислорода EVOH (сополимер этилена и винилового спирта) для предотвращения коррозии элементов системы и соответствует требованиям DIN 4726 по кислородопроницаемости. Трубы Uronor Comfort Pipe Plus предназначены для систем радиаторного и напольного отопления и охлаждения, полностью совместимы с фитингами Uronor Q&E и зажимными адаптерами. Они также имеют дополнительный внешний слой из полиэтилена PE белого цвета с двумя синими полосами, защищающий их от механических повреждений. Срок службы 50 лет при температурных режимах, указанных в ГОСТ 32415-2013, таблица 5, классы 4 и 5.

Класс применения 4+5/ 6 бар.

Максимальная рабочая температура 90°C (по ГОСТ 32415-2013).

Аварийная температура: 100°C (по ГОСТ 32415-2013).

Максимальное рабочее давление 6 бар.

Класс пожарной опасности: E в соответствии с DIN EN 13501-1.

Артикул	d мм	s мм	L м	V л/м
1062883	14	2	120	0,079
1062884	14	2	240	0,079
1062885	14	2	960	0,079
1062044	16	2.0	120	
1062045	16	2.0	240	
1062046	16	2.0	640	
1034535	17	2.0	120	0,13
1009226	17	2.0	240	0,13
1009227	17	2.0	640	0,13
1009228	20	2.0	120	0,2
1009230	20	2.0	240	0,2
1009231	20	2.0	480	0,2
1062887	25	2.3	6	60
1062888	25	2.3	6	220
1062889	25	2.3	6	300
1063907	25	2.3	6	640

Наименование	Упаковка
Uronor Comfort Pipe PLUS труба 14x2,0 бухта 120м	120 м
Uronor Comfort Pipe PLUS труба 14x2,0 бухта 240м	240 м
Uronor Comfort Pipe PLUS труба 14x2,0 бухта 960м	960 м
Uronor Comfort Pipe PLUS труба 16x2,0 бухта 120м	120 м
Uronor Comfort Pipe PLUS труба 16x2,0 бухта 240м	240 м
Uronor Comfort Pipe PLUS труба 16x2,0 бухта 640м	640 м
Uronor Comfort Pipe PLUS труба 17x2,0 бухта 120м	120 м
Uronor Comfort Pipe PLUS труба 17x2,0 бухта 240м	240 м
Uronor Comfort Pipe PLUS труба 17x2,0 бухта 640м	640 м
Uronor Comfort Pipe PLUS труба 20x2,0 бухта 120м	120 м
Uronor Comfort Pipe PLUS труба 20x2,0 бухта 240м	240 м
Uronor Comfort Pipe PLUS труба 20x2,0 бухта 480м	480 м
Uronor Comfort Pipe PLUS труба 25x2,3 бухта 60м	60 м
Uronor Comfort Pipe PLUS труба 25x2,3 бухта 220м	220 м
Uronor Comfort Pipe PLUS труба 25x2,3 бухта 300м	300 м
Uronor Comfort Pipe PLUS труба 25x2,3 бухта 640м	640 м

# Трубы и фитинги для систем поверхностного отопления и охлаждения

## Uponor Minitec Comfort Pipe труба

Труба белого цвета с синей полосой изготавливается из сшитого полиэтилена РЕ-Ха в соответствии с EN ISO 15875 и ГОСТ 32415-2013, серия S5,0. Имеет антидиффузионный слой от проникновения кислорода EVOH (сополимер этилена и винилового спирта) для предотвращения коррозии элементов системы и соответствует требованиям DIN 4726 по кислородопроницаемости. Трубы Uponor Minitec Comfort Pipe предназначены для систем напольного отопления и охлаждения, полностью совместимы с фитингами Uponor Q&E и зажимными адаптерами. Срок службы 50 лет при температурных режимах, указанных в ГОСТ Р 32415-2013, таблица 5, класс 4.

Максимальная рабочая температура 70°C (по ГОСТ 32415-2013).

Аварийная температура 100°C (по ГОСТ 32415-2013).

Рабочее давление 6 бар.

Класс пожарной опасности: Е в соответствии с DIN EN 13501-1.

Артикул	d мм	s мм	L м	V л/м
<b>1063288</b>	9.9	1.1	120	0,047
<b>1063289</b>	9.9	1.1	240	0,047
<b>1063381</b>	9.9	1.1	480	0,047

Наименование	Упаковка
Uponor Minitec Comfort Pipe труба 9,9x1,1 бухта 120м	120 м
Uponor Minitec Comfort Pipe труба 9,9x1,1 бухта 240м	240 м
Uponor Minitec Comfort Pipe труба 9,9x1,1 бухта 480м	480 м



## Uponor Comfort Pipe труба

Труба белого цвета с продольной синей полосой изготавливается из сшитого полиэтилена РЕ-Ха, в соответствии с EN ISO 15875 и ГОСТ 32415-2013, серия S5,0. Имеет антидиффузионный слой от проникновения кислорода EVOH (сополимер этилена и винилового спирта) для предотвращения коррозии элементов системы и соответствует требованиям DIN 4726 по кислородопроницаемости. Трубы Uponor Comfort Pipe предназначены для систем напольного отопления и охлаждения, полностью совместимы с фитингами Uponor Q&E и зажимными адаптерами. Срок службы 50 лет при температурных режимах, указанных в ГОСТ 32415-2013, таблица 5, класс 4.

Класс применения 4.

Максимальная рабочая температура 70°C (по ГОСТ 32415-2013).

Аварийная температура: 100°C (по ГОСТ 32415-2013).

Максимальное рабочее давление 6 бар при 70°C.

Класс пожарной опасности: Е в соответствии с DIN EN 13501-1.

Артикул	d мм	s мм	P бар	L м
<b>1047622</b>	16	1.8		240
<b>1047623</b>	16	1.8		640
<b>1008985</b>	20	2.0	6	240
<b>1047614</b>	20	2.0	6	480

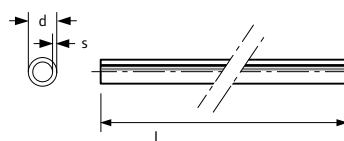

Наименование	Упаковка
Uponor Comfort Pipe труба 16x1,8 бухта 240м	240 м
Uponor Comfort Pipe труба 16x1,8 бухта 640м	640 м
Uponor Comfort Pipe труба 20x2,0 бухта 240м	240 м
Uponor Comfort Pipe труба 20x2,0 бухта 480м	480 м



# Трубы и фитинги для систем поверхностного отопления и охлаждения



## Uponor Smart труба

Труба белого цвета изготавливается из термостойкого полиэтилена PE-RT II, в соответствии с ISO 22391, серия S5,0. Имеет антидиффузионный слой от проникновения кислорода для предотвращения коррозии элементов системы и соответствует требованиям DIN 4726 по кислородопроницаемости. Трубы Uponor Smart предназначены для систем напольного отопления и охлаждения, полностью совместимы с зажимными адаптерами и соединителями Uponor. Срок службы 50 лет при температурных режимах, указанных в ГОСТ 32415-2013, таблица 5, класс 4.

Класс применения 4.

Максимальная рабочая температура 70°C.

Максимальное рабочее давление 6 бар при 70°C.

Артикул	d мм	s мм	P бар	L м	цвет
<b>1086575</b>	16	2.0	6	240	белый
<b>1086576</b>	16	2.0	6	640	белый
<b>1086577</b>	20	2.0	6	240	белый
<b>1086578</b>	20	2.0	6	480	белый

Наименование	Упаковка
Uponor Smart труба 16x2,0 бухта 240м	240 м
Uponor Smart труба 16x2,0 бухта 640м	640 м
Uponor Smart труба 20x2,0 бухта 240м	240 м
Uponor Smart труба 20x2,0 бухта 480м	480 м



## Uponor Meltaway Plus PE-Xa труба оранжевая

Труба Uponor Meltaway Plus для систем снеготаяния. Выполнена из сшитого полиэтилена PE-Xa в соответствии с EN ISO 15875 и ГОСТ 32415-2013, серия S5,0. Срок службы 50 лет при температурных режимах, указанных в ГОСТ 32415-2013, таблица 5, класс 4. Максимальная рабочая температура теплоносителя 70°C (по ГОСТ 32415-2013). Максимальное рабочее давление 6 бар.

Артикул	d мм	s мм	L м
<b>1087526</b>	25	2.3	640
<b>1087527</b>	25	2.3	

Наименование	Упаковка
Uponor Meltaway Plus PE-Xa труба оранжевая 25x2,3 бухта 640м	640 м
Uponor Meltaway Plus PE-Xa труба оранжевая 25x2,3 бухта на заказ	1 м

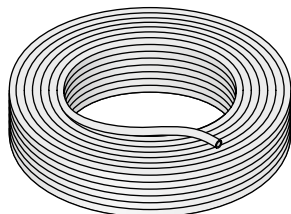

## Uponor Push труба

Для соединения панелей Uponor Comfort в один циркуляционный контур. Труба имеет разметку для индикации оптимальной глубины вставки фитинга. Материал: сшитый полиэтилен PE-Xc, с барьером от диффузии кислорода.

Агент: отопительная/охлаждающая вода или смесь воды с гликолем до 50% по VDI 2035.

Рабочая температура: 0...60°C.

Рабочее давление: 0-6 бар при макс. 65 °C, 0-12 бар при макс. 20 °C. Влажность окружающей среды: до 90%.

Артикул	d мм	s мм	L м
<b>1045327</b>	10	1.5	100

Наименование	Упаковка
Uponor Push труба 10x1,5 1 бухта 100м	100 м



# Трубы и фитинги для систем поверхностного отопления и охлаждения

## Uponor Klett Comfort Pipe Plus труба

Труба белого цвета изготавливается из сшитого полиэтилена РЕ-Ха в соответствии с EN ISO 15875 и ГОСТ Р 32415-2013, серия S5,0. Имеет антидиффузионный слой от проникновения кислорода EVOH (сополимер этилена и винилового спирта) для предотвращения коррозии элементов системы и соответствует требованиям DIN 4726 по кислородопроницаемости. Трубы Uponor Klett Comfort Pipe Plus предназначены для систем напольного отопления и охлаждения, полностью совместимы с фитингами Uponor Q&E и зажимными адаптерами. Они также имеют дополнительный внешний слой из полиэтилена РЕ белого цвета, защищающий их от механических повреждений. Срок службы 50 лет при температурных режимах, указанных в ГОСТ Р 32415-2013, таблица 5, класс 4 и 5. Обернуты специальной лентой-липучкой.

Максимальная рабочая температура 90°C (по ГОСТ 32415-2013).

Аварийная температура: 100°C (по ГОСТ 32415-2013).

Максимальное рабочее давление 6 бар.

Класс пожарной опасности: Е в соответствии с DIN EN 13501-1 .



Артикул	d мм	s мм	L м
<b>1087302</b>	16	1.8	240
<b>1087303</b>	16	1.8	640

Наименование	Упаковка
Uponor Klett Comfort Pipe Plus труба 16x1.8 бухта 240м	240 м
Uponor Klett Comfort Pipe Plus труба 16x1.8 бухта 640м	640 м

## Uponor Klett MLCP Red труба

Кислородонепроницаемая многослойная композиционная труба (Полиэтилен повышенной термостойкости РЕ-RT II - Клей - Продольно сваренный алюминий - Клей - Полиэтилен повышенной термостойкости РЕ-RT II) для напольного отопления и охлаждения. Класс пожарной опасности В2 по DIN 4102. Максимальная рабочая температура 70°C, максимальное рабочее давление 4 бара. Срок службы 50 лет при температурных режимах, указанных в ГОСТ Р 53630-2015, таблица 1, класс 4. Поставляется с монтажными заглушками на концах трубы. Обернута специальной лентой-липучкой.



Артикул	d мм	s мм	L м
<b>1048249</b>	16	2	200
<b>1048395</b>	16	2	500

Наименование	Упаковка
Uponor Klett MLCP Red труба 16x2 бухта 200м	200 м
Uponor Klett MLCP Red труба 16x2 бухта 500м	500 м

# Трубы и фитинги для систем поверхностного отопления и охлаждения



## Uropog MLCP RED труба

Кислородонепроницаемая многослойная композиционная труба (Полиэтилен повышенной термостойкости PE-RT II - Клей - Продольно сваренный алюминий - Клей - Полиэтилен повышенной термостойкости PE-RT II) для напольного отопления, охлаждения. Класс пожарной опасности В2 по DIN 4102. Максимальная рабочая температура 70°C. Максимальное рабочее давление 4 бара. Срок службы 50 лет при температурных режимах, указанных в ГОСТ Р 53630-2015, таблица 1, класс 4. Поставляется с монтажными заглушками на концах трубы.

Артикул	d мм	s мм	L м
<b>1047003</b>	16	2.0	200
<b>1047004</b>	16	2.0	500

Наименование	Упаковка
Uropog MLCP RED труба 16x2.0 бухта 200m	2600 м
Uropog MLCP RED труба 16x2.0 бухта 500m	3500 м

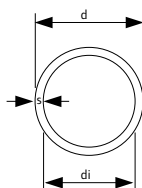

## Uropog MLC труба белая

Кислородонепроницаемая многослойная композиционная труба (Полиэтилен повышенной термостойкости PERT II - Клей - Продольно сваренный алюминий - Клей - Полиэтилен повышенной термостойкости PE-RT II), для водоснабжения, радиаторного и напольного отопления, охлаждения.

Максимальная рабочая температура: 90°C (по ГОСТ Р 53630-2015).

Аварийная температура: 100°C (по ГОСТ Р 53630-2015).

Рабочее давление: 10 бар.

Срок службы 50 лет при температурных режимах, указанных в ГОСТ Р 53630-2015, таблица 1, классы 1-5 и ХВ. Класс пожарной опасности Е по EN 13501-1.

Поставляется в бухтах с монтажными заглушками на концах трубы по EN 806.

Артикул	d мм	s мм	L м	di мм
<b>1013366</b>	14	2.0	200	10

Наименование	Упаковка
Uropog MLC труба белая 14x2.0 бухта 200m	200 м

# Трубы и фитинги для систем поверхностного отопления и охлаждения

## Uponor Q&E evolution кольцо белое

Изготавливается из модифицированного полиэтилена. Кольца используются в системах водоснабжения, напольного и радиаторного отопления, охлаждения для монтажа соединений труб Uponor PE-Xa с фитингами Uponor Q&E. Имеют упор, коническую внутреннюю форму, тактильные выступы, соответствуют Европейским нормам.



Артикул	d мм	P бар	цвет -
1057453	16	6+10	белый
1057454	20	6+10	белый
1057455	25	6+10	белый

Наименование	Упаковка
Uponor Q&E evolution кольцо белое 16	900 шт
Uponor Q&E evolution кольцо белое 20	520 шт
Uponor Q&E evolution кольцо белое 25	300 шт

## Uponor Q&E кольцо белое

Изготавливается из сшитого полиэтилена PE-Xa. Кольца Uponor Q&E используются для монтажа соединений труб Uponor PE-Xa с фитингами Uponor Q&E.



Артикул	d мм	цвет -
1058428	14	белый
1058429	17	белый

Наименование	Упаковка
Uponor Q&E кольцо белое eval 14	1200 шт
Uponor Q&E кольцо белое eval 17	900 шт

## Uponor Q&E соединитель PPSU

Изготавливается из полимера Полифенилсульфон (PPSU). Внимание: кольца Uponor Q&E следует заказывать отдельно!

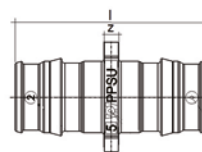

Артикул	d мм	P бар	l мм	l1 мм	z мм
1008669	16	6+10	39	18	3
1008932	20	6+10	47	22	3
1008671	25	6+10	58	31	3

Наименование	Упаковка
Uponor Q&E соединитель PPSU 16-16	100 шт
Uponor Q&E соединитель PPSU 20-20	80 шт
Uponor Q&E соединитель PPSU 25-25	50 шт

## Uponor Q&E соединитель

Для соединения труб Uponor PE-Xa, изготовлен из DR-латуни.

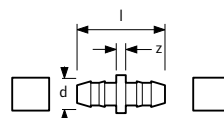

Артикул	d мм	l мм	z мм
1058659	14	39	5
1058661	17		

Наименование	Упаковка
Uponor Q&E соединитель с кольцами DR 14-14	100 шт
Uponor Q&E соединитель с кольцами DR 17-17	100 шт

## Uponor Q&E переходник

Для соединения труб Uponor PE-X, изготавливается из латуни. В комплект входит одно кольцо Q&E 14 и одно кольцо Q&E 20 из сшитого полиэтилена PE-X.



Артикул	d мм	d1 мм
1063933	20	14

Наименование	Упаковка
Uponor Q&E переходник с кольцами 20-14	2 шт

# Трубы и фитинги для систем поверхностного отопления и охлаждения



Артикул	d	d1	d2
	мм	мм	мм
<b>1063932</b>	20	14	20

## Uponor Q&E тройник редуцированный

Для соединения труб Uponor PE-Xa, изготавливается из латуни. В комплект входит один тройник Q&E 20x14x20, одно кольцо Q&E 14 и два кольца Q&E 20 из сшитого полиэтилена PE-X.

Наименование	Упаковка
Uponor Q&E тройник редуцированный с кольцами 20-14-20	2 шт

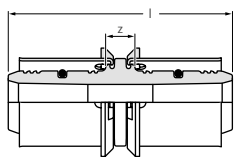

Артикул	d	l	Weight	z
	мм	мм	г	мм
<b>1022736</b>	16	51	14	3

## Uponor S-Press соединитель композиционный PPSU

Изготавливается из PPSU, с предварительно установленными пресс гильзами из нержавеющей стали и пластмассовыми упорными кольцами. Имеет функцию защиты от протечки. Не требуется калибровка.

Наименование	Упаковка
Uponor S-Press соединитель композиционный PPSU 16-16	10 шт

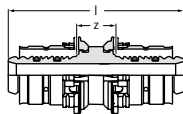

Артикул	d	l	Weight	z
	мм	мм	г	мм
<b>1015154</b>	14	55	33	12
<b>1015164</b>	16	55	41	12

## Uponor S-Press соединитель

Изготавливается из лужёной латуни, с предварительно установленными алюминиевыми пресс гильзами и пластмассовыми упорными кольцами. Имеет функции: идентификация опрессовки, цветовая кодировка, защита от протечки. Не требуется калибровка.

Наименование	Упаковка
Uponor S-Press соединитель 14-14	10 шт
Uponor S-Press соединитель 16-16	10 шт

# Аксессуары для стяжки

## Upronor Smart стягивающий хомут

Для быстрого крепления труб к арматурной сетке.  
Изготовлен из полиамида.

Артикул	l мм	b мм	цвет
1086531	200	5	белый

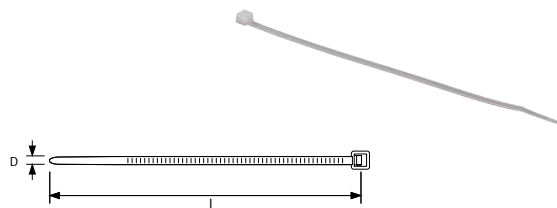

Наименование	Упаковка
Upronor Smart стягивающий хомут l=200мм	100 шт

## Upronor Multi плёнка

Плёнка толщиной 0,2 мм для покрытия установленной тепловой/звуковой изоляции. Предотвращает попадание мокрого бетона на изоляционный слой.  
Размеры: 60 м x 1,25 м.

Артикул	s мм	xx -	L м	B м	A м <sup>2</sup>	цвет
1005049	0.2	0,2	60	1.25	75	прозрачная

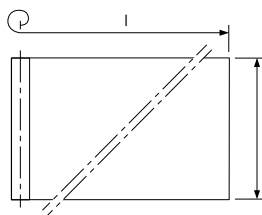

Наименование	Упаковка
Upronor Multi плёнка PE 0,2мм 60x1,25м	75 м <sup>2</sup>

## Upronor Multi мультифольга

Многослойный звукоизоляционный полимерный материал с отражающей фольгой для гидроизоляции и улучшения тепловой изоляции. Имеет на поверхности разметочную сетку с шагом 50x50 мм. Допустимая нагрузка 15кН/м<sup>2</sup> (1500 кг/м<sup>2</sup>).

Ширина рулона: 1 м,

Длина рулона: 60 м,

Толщина мультифольги: 4 мм.

Артикул	s мм	P кН/м <sup>2</sup>	xx -	L м	B м	A м <sup>2</sup>
1000017	4	15	4	60	1	60

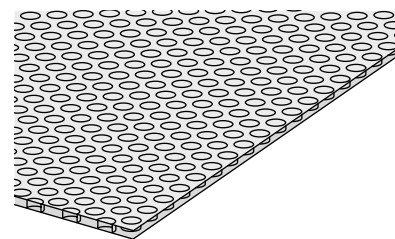

Наименование	Упаковка
Upronor Multi мультифольга 4мм 60x1м	60 м <sup>2</sup>

## Upronor Multi текстурная плёнка с разметкой

Текстурная плёнка толщиной 0,25 мм с нанесённой разметкой 100 x 100 мм. Для укладки поверх тепло- и звукоизоляции и последующего крепления фиксирующих траков. Предотвращает затекание цементно-песчаной смеси в теплоизоляционный слой.

Размеры: 100 м x 1,03 м.

Артикул	s мм	L м	B м	A м <sup>2</sup>	цвет	Area
1000015	0.25	100	1.03	100	тёмно-серый	103



Наименование	Упаковка
Upronor Multi текстурная плёнка с разметкой 0,25мм 100x1,03м	103 м <sup>2</sup>

# Аксессуары для стяжки



Артикул	l мм	цвет
1000016	25	красный

## Uponor Multi анкер для плёнки

Для крепления пленки к теплоизоляции. Длина 25 мм.  
Материал: пластик.

Наименование	Упаковка
Uponor Multi анкер для плёнки l=25мм	100 шт



Артикул	s мм	L м	h мм	цвет
1000080	10	50	150	синий

## Uponor Multi демпферная лента с плёнкой

Демпферная лента из пористого полиэтилена с клейкой тыльной стороной для герметичного крепления к стене. Имеет продольный самоклеющийся фартук из полиэтиленовой пленки и продольную перфорацию для удобства резки и монтажа. Укладывается по периметру помещения между стяжкой и смежными строительными конструкциями.

Материал: полиэтилен PE-LD с замкнутыми порами,  
Класс горючести: B2 (нормальногорючая) по DIN 4102,  
Цвет: синий,  
Длина рулона: 50 м.

Наименование	Упаковка
Uponor Multi демпферная лента с плёнкой PE 50m 150x10мм	200 м



Артикул	s мм	L м	h мм
1064355	10	1,8	100

## Uponor Multi расширительный профиль

Состоит из самоклеющегося трака из полипропилена и ленты из вспененного полиэтилена толщиной 10 мм, для установки в температурно-деформационных швах (например, дверных проёмах) и компенсации расширения стяжки.

Соответствует DIN 18560-2.  
Высота: 100 мм,  
Толщина: 10 мм,  
Длина: 1,8 м.

Наименование	Упаковка
Uponor Multi расширительный профиль 1800x100x10мм	18 м



Артикул	l мм	b мм
1009222	150	1.25

## Uponor Classic крепёжная проволока

Для быстрого крепления труб Uponor к арматурной сетке. Изготовлена из стали. В комплекте 250 шт. Цена указана за комплект.

Наименование	Упаковка
Uponor Classic крепёжная проволока 150x1,25мм 250шт	1 комп

# Аксессуары для стяжки

## Upronor Multi цементная добавка

Пластифицирующая и водоудерживающая добавка в цементно-песчаный раствор для улучшения свойств стяжки. Расход: около 0,2 л/м<sup>2</sup> при толщине стяжки 70 мм. Минимальная толщина стяжки над трубой: 30 мм при нагрузке 2 кН/м<sup>2</sup> (200 кг/м<sup>2</sup>) или 45 мм при нагрузке 5 кН/м<sup>2</sup> (500 кг/м<sup>2</sup>). Набор прочности в течение 21 дня. Не применять с нивелирующими и ангидритными стяжками! Хранить при температуре не ниже +5С, не допускать замерзания!



Артикул	Расход л/м <sup>2</sup>	Т сут
<b>1000084</b>	средний 0.2	21

Наименование	Упаковка
Upronor Multi цементная добавка VD 450 20L	20 л

## Upronor Multi цементная добавка быстротвердеющая

Пластифицирующая и водоудерживающая добавка в цементно-песчаный раствор для улучшения свойств стяжки. Добавляется в цементный раствор для увеличения уровня теплопроводности, прочности и устойчивости к разрушению, а также для ускорения процесса твердения. Расход: около 0,2 л/м<sup>2</sup> при толщине стяжки 70 мм. Минимальная толщина стяжки над трубой: 30 мм при нагрузке 2 кН/м<sup>2</sup> (200 кг/м<sup>2</sup>) или 45 мм при нагрузке 5 кН/м<sup>2</sup> (500 кг/м<sup>2</sup>). Набор прочности в течение 8 дней. Не применять с нивелирующими и ангидритными стяжками! Хранить при температуре не ниже +5С, не допускать замерзания!



Артикул	Расход л/м <sup>2</sup>	Т сут
<b>1000085</b>	средний 0.2	8

Наименование	Упаковка
Upronor Multi цементная добавка быстротвердеющая VD 550 25L	25 л

## Upronor Multi угловой фиксатор с защёлками

Угловой фиксатор с регулируемым углом загиба. Материал: пластик. Состоит из 8 сегментов, каждый из которых при фиксации дает угол загиба 11,25°. Когда все сегменты соединены вместе, то создается угол загиба 90°.



Артикул	d мм	г мм
<b>1034554</b>	16-20	75
<b>1034555</b>	21-25	120

Наименование	Упаковка
Upronor Multi угловой фиксатор с защёлками 20	20 шт
Upronor Multi угловой фиксатор с защёлками 21-25	20 шт

# Система с панелями Minitec

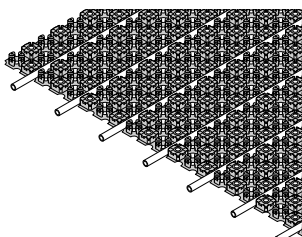

Система Minitec идеально подходит для реконструкции деревянных и бетонных полов. Суммарная высота самоклеющейся панели с трубой PE-Xa 9,9 мм составляет всего 15 мм.

Система Minitec специально разработана для использования в полах с минимальной толщиной конструкции и покрытия пола в жилых зданиях, благодаря чему греющая труба находится максимально близко к поверхности пола.

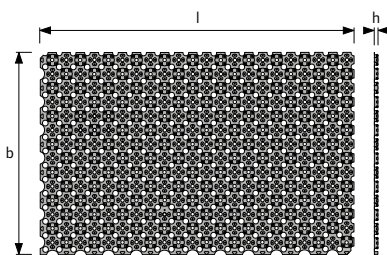
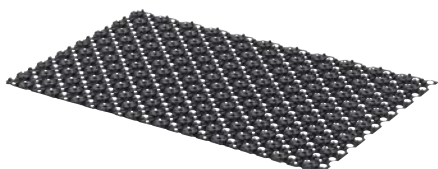

Артикул	xx	l	b	h	A	цвет	Area
	-	мм	мм	мм	м <sup>2</sup>	-	
1005261	15	1120	720	12	0.77	RAL 9017	0.806

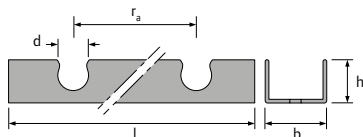

Артикул	d	l	b	h	ra	цвет
	мм	мм	мм	мм	мм	-
1005274	10	2500	24	13	20	тёмно-серый

## Достоинства

- **Толщина:** минимальная толщина конструкции пола
- **Простота:** минимальные усилия для реконструкции
- **Комфорт:** быстрый нагрев и реакция на изменение условий
- **Энергоэффективность:** пониженная температура теплоносителя

## Uponor Minitec панель самоклеющаяся

Применяется для устройства обогреваемых и охлаждаемых поверхностей с минимальной толщиной конструкции пола, оборудована каналами для укладки труб Uponor Minitec Comfort Pipe 9,9x1,1 мм с необходимым шагом. Возможна укладка труб по прямой и по диагонали, снабжена линиями разлома, соединяется внахлест через треугольные выступы, перфорированная, с самоклеющейся нижней поверхностью для прочного крепления к бетонным основаниям и основаниям, облицованным плиткой.

Материал: полистирол.

Класс строительного материала по DIN 4102: B2.

Шаг ячеек: 50x50 мм.

Шаг укладки: 5, 10, 15 см.

Цвет: черный.

Размер панели: 1120 мм x 720 мм x 12 мм (ДxШxВ).

Площадь: 0,77 м<sup>2</sup>.

Наименование	Упаковка
Uponor Minitec панель самоклеющаяся 15.4м <sup>2</sup> 9,9x1,1 1100x700x12 мм	15,4 м <sup>2</sup>

## Uponor Fix фиксирующий трак

U-образная планка из переработанного материала для крепления труб Uponor Minitec Comfort Pipe 9,9x1,1 мм.

Длина: 2,5 м,

Ширина: 24 мм,

Расстояние между фиксаторами труб: 20 мм

Высота (вместе с трубой): 13 мм.

Наименование	Упаковка
Uponor Fix фиксирующий трак 9,9 мм ц/ц 20 мм 2,5 м	25 м



# Система с панелями Minitec

## Uponor Minitec Comfort Pipe труба

Труба белого цвета с синей полосой изготавливается из сшитого полиэтилена PE-Xa в соответствии с EN ISO 15875 и ГОСТ 32415-2013, серия S5,0. Имеет антидиффузионный слой от проникновения кислорода EVOH (сополимер этилена и винилового спирта) для предотвращения коррозии элементов системы и соответствует требованиям DIN 4726 по кислородопроницаемости. Трубы Uponor Minitec Comfort Pipe предназначены для систем напольного отопления и охлаждения, полностью совместимы с фитингами Uponor Q&E и зажимными адаптерами. Срок службы 50 лет при температурных режимах, указанных в ГОСТ Р 32415-2013, таблица 5, класс 4.

Максимальная рабочая температура 70°C (по ГОСТ 32415-2013).

Аварийная температура 100°C (по ГОСТ 32415-2013).

Рабочее давление 6 бар.

Класс пожарной опасности: E в соответствии с DIN EN 13501-1.

Артикул	d мм	s мм	P бар	L м	V л/м	цвет
<b>1063288</b>	9.9	1.1	6	120	0,047	белый
<b>1063289</b>	9.9	1.1	6	240	0,047	белый
<b>1063381</b>	9.9	1.1	6	480	0,047	белый

## Uponor Minitec соединитель

Для соединения труб Uponor Minitec Comfort pipe 9,9x1,1 мм.

Состоит из:

- 1 соединитель,
- 2 пластиковых кольца Q&E 9,9.

Материал: соединитель - латунь, кольца - сшитый полиэтилен PE-X.

Артикул	d мм	s мм	P бар	l мм	z мм
<b>1005264</b>	9.9	1.1	6	34	4

## Uponor Minitec штуцер с наружной резьбой с кольцом

Для труб Uponor PEX 9,9 x 1,1 мм, материал латунь.

Наружная резьба трубная коническая R по DIN EN 10226-1, ГОСТ 6211. В комплект входит один штуцер Q&E 9,9-R1/2"HP, одно пластиковое кольцо Q&E 9,9 из сшитого полиэтилена PE-X.

Артикул	d мм	AG дюйм	P бар	l мм	SW мм	z мм
<b>1005265</b>	9.9	R 1/2	6	39	22	14

## Uponor Minitec кольцо белое

Запасное кольцо Q&E для монтажа соединений труб Uponor PE-Xa 9,9x1,1 мм с фитингами Uponor Minitec 9,9 мм. Изготавливается из сшитого полиэтилена PE-Xa.

Артикул	d мм	P бар	цвет
<b>1005263</b>	9.9	6	белый



Наименование	Упаковка
Uponor Minitec Comfort Pipe труба 9,9x1,1 бухта 120м	120 м
Uponor Minitec Comfort Pipe труба 9,9x1,1 бухта 240м	240 м
Uponor Minitec Comfort Pipe труба 9,9x1,1 бухта 480м	480 м

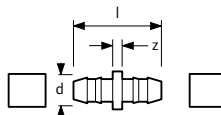

Наименование	Упаковка
Uponor Minitec соединитель с кольцами 9,9x1,1	10 шт



Наименование	Упаковка
Uponor Minitec штуцер с наружной резьбой с кольцом 9,9-R1/2"HP	10 шт



Наименование	Упаковка
Uponor Minitec кольцо белое 9,9x1,1	10 шт

# Система с панелями Minitec

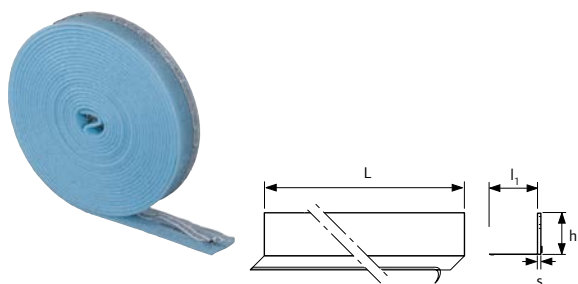

## Upronor Minitec демпферная лента самоклеющаяся

Демпферная лента из пористого полиэтилена в соответствии с DIN 18560, с самоклеющимися тыльной стороной и фартуком из полиэтиленовой пленки для герметичного крепления к стене и гидроизоляции. Применяется совместно с панелями Upronor Minitec для укладки труб Upronor Minitec Comfort Pipe 9,9 мм. Длина рулона: 20 м

Артикул	s мм	L м	h мм
<b>1005267</b>	8	20	80

Наименование	Упаковка
Upronor Minitec демпферная лента самоклеющаяся 20m 80x8мм	200 м

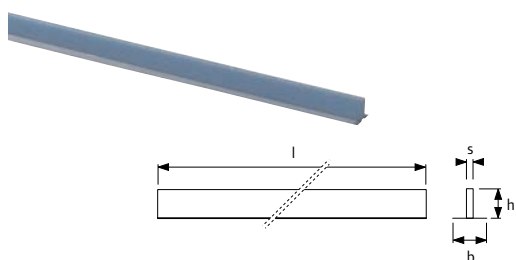

## Upronor Minitec расширительный профиль

Состоит из самоклеющегося ПВХ-трака и ленты из пористого полиэтилена толщиной 10 мм, служит для устройства деформационных швов в стяжках в соответствии с DIN 18560-2. Применяется совместно с панелями Upronor Minitec для укладки труб Upronor Minitec Comfort Pipe 9,9 мм. Высота: 40 мм, Толщина: 10 мм, Длина: 0,9 и 1,3 м.

Артикул	s мм	l мм	b мм	h мм
<b>1085980</b>	10	900	50	40
<b>1085981</b>	10	1300	50	40

Наименование	Упаковка
Upronor Minitec расширительный профиль 0,9m 40x10мм	10 шт
Upronor Minitec расширительный профиль 1,3m 40x10мм	10 шт

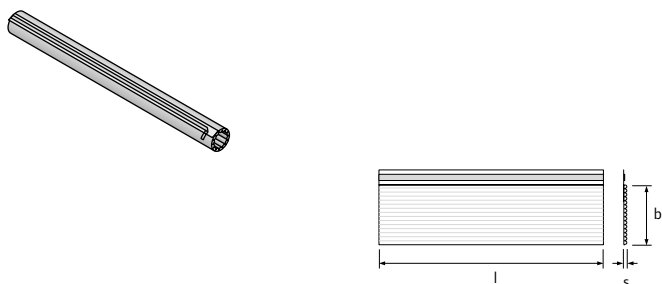

## Upronor Minitec защитная гильза

Материал: полиэтилен низкой плотности. Защитный кожух с открывающимся разрезом для защиты труб диаметром до 10 мм проходящих через швы расширения. Длина: 300 мм

Артикул	s мм	l мм	b мм
<b>1005269</b>	2	300	35

Наименование	Упаковка
Upronor Minitec защитная гильза 9,9мм 300x2мм	30 шт

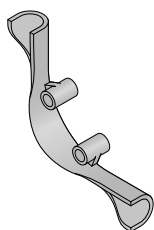

## Upronor Fix угловой фиксатор

Изготавливается из ударопрочного пластика, служит для фиксации изгиба на 90°.

Артикул	d мм	r мм
<b>1063781</b>	9.9	51,58

Наименование	Упаковка
Upronor Fix угловой фиксатор 9,9	50 шт

# Система с панелями Тесто

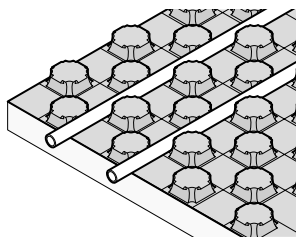

Панель Uronor Tecto была специально разработана для установки напольного отопления/охлаждения в жилых и нежилых зданиях. Панели устанавливаются в полу под слоем цементной или ангидритной стяжки.

Они имеют теплоизоляционный слой из пенополистирола марки 30-2 EPS 040 DES sg и подходят для помещений с различными температурными режимами и нагрузками.

## Достоинства

- Простота: все элементы системы идеально подходят друг к другу
- Свобода выбора: можно использовать трубы Uronor Uni Pipe Plus, Uronor MLCP Red или Uronor Comfort Pipe Plus
- Надёжность: проверенное временем качество Uronor



## Uronor Tecto панель

Панель для укладки и фиксации труб диаметром 14-17 мм с тепло- и звукоизоляцией, 2-х слойная: верхний слой из полистирольного покрытия черного цвета, нижний слой из пенополистирола марки 30-2 EPS 040 DES sg по DIN EN 13163. Степень горючести E в соответствии с DIN EN 13501-1. Класс горючести B2 (нормальногорючие) в соответствии с DIN 4102. Допустимая нагрузка до 5 кН/м<sup>2</sup> (500 кг/м<sup>2</sup>).

Термическое сопротивление:  $R = 0,75 \text{ (м}^2 \times \text{°C/Вт)}$ .

Толщина слоя пенополистирола: 32/30 мм (сжимаемость:  $\leq 2 \text{ мм}$ ).

Шаг укладки труб в см: 10, 15, 20, 25, 30.

Фактические размеры панели: 1450 x 850 мм.

Монтажные размеры панели (без учета нахлеста):

1400 x 800 мм.

8 панелей покрывают площадь 8,96 м<sup>2</sup>.

Упаковка 8,96 м<sup>2</sup> состоит из 8 панелей.

Высота панели: 52 мм.

Артикул	VM ДБ	P кН/м <sup>2</sup>	l мм	R м <sup>2</sup> К/Вт	b мм	h1 мм	h2 мм	A м <sup>2</sup>	цвет
1005478	28	5	1450	0,75	850	52/50	30-2	1.12	RAL 9017

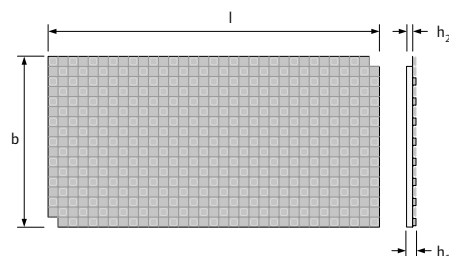
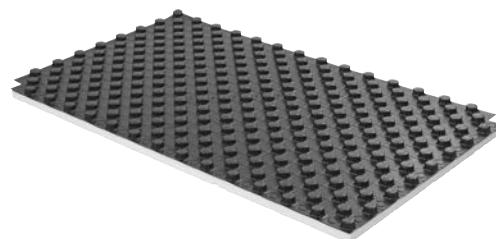

Наименование	Упаковка
Uronor Tecto панель, пенополистирол EPS 30-2 EPS DES для труб 14-17мм 1450x850мм	8,96 м <sup>2</sup>

## Uronor Tecto двусторонняя полоса

Полоса из полистирола с двумя рядами выступов для соединения встык панелей Tecto.

Класс горючести B2 (нормальногорючие) в соответствии с DIN 4102.

Цвет: черный, RAL 9017.

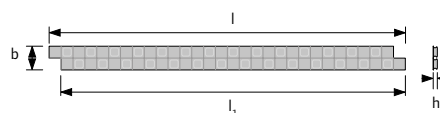
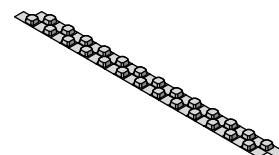

Артикул	l мм	l1 мм	b мм	h мм	цвет
1005484	1350	1400	100	22	RAL 9017

Наименование	Упаковка
Uronor Tecto двусторонняя полоса 1,4м 100мм	33,75 м

# Система с панелями Testo

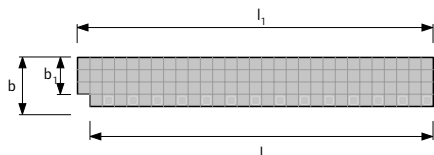
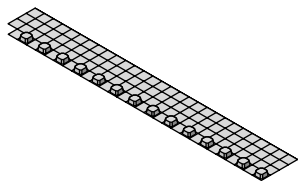

Артикул	l мм	l1 мм	b мм	b1 мм	A м <sup>2</sup>	цвет
1005481	1400	1450	200	150	0.21	RAL 9017

## Uronog Testo панель для компенсационного элемента

Используется совместно с компенсационным элементом Uronog Testo в местах устройства компенсационных швов и в дверных проемах.

Состоит из:

- панель с разметкой под нарезку, один ряд выступов для установки внахлест.

Материал: полистирол.

Класс горючести В2 (нормальногорючие) в соответствии с DIN 4102.

Цвет: черный, RAL 9017.

Наименование	Упаковка
Uronog Testo панель для компенсационного элемента 1,45м 200мм	28 м

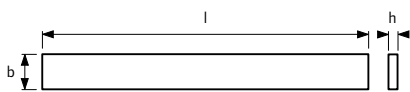
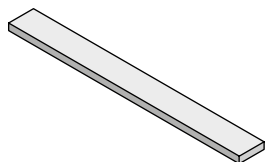

Артикул	VM ДБ	P кН/м <sup>2</sup>	xx -	l мм	R м <sup>2</sup> К/Вт	b мм	h мм	A м <sup>2</sup>
1005480	28	5	30-2	1400	75	150	30-2	0.21

## Uronog Testo компенсационный элемент

Тепло- и звукоизоляционный элемент, устанавливается в местах устройства компенсационных швов и в дверных проемах, используется совместно с панелью Uronog Testo для компенсационного элемента.

Изготавливается из пенополистирола марки 30-2 EPS 040 DES sg по DIN EN 13163. Класс горючести В2 (нормальногорючие) в соответствии с DIN 4102.

Допустимая нагрузка до 5 кН/м<sup>2</sup> (500 кг/м<sup>2</sup>).

Термическое сопротивление: R= 0,75 (м<sup>2</sup> x °С/Вт).

Толщина: 32/30 мм (сжимаемость: ≤ 2 мм).

Наименование	Упаковка
Uronog Testo компенсационный элемент, пенополистирол EPS 30-2 EPS DES 150x1400мм 28дБ	8,4 м

# Система с панелями Nubos

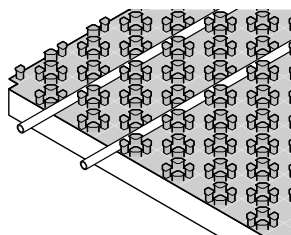

Панель для укладки труб Upronog Nubos специально разработана для установки напольного отопления/охлаждения в жилых и нежилых зданиях. Панели устанавливаются в полу под слоем цементной или

ангидритной стяжки. Они изготавливаются из полистирольной фольги в вариантах с теплоизоляцией и без неё и подходят для помещений с различной конструкцией пола и нагрузками.

## Достоинства

- Простота: все элементы идеально подходят друг к другу
- Свобода выбора: можно использовать трубы Upronog Uni Pipe Plus, Upronog MLCP Red и Upronog Comfort Pipe Plus
- Надёжность: проверенное временем качество Upronog



## Upronog Nubos панель с теплоизоляцией

Для цементных и самовыравнивающихся цементных стяжек; укладка под прямым углом или по диагонали с 6 плюс 4 вариантами расстояний между трубами; благодаря специальной технологии оптимизирована для укладки отопительной трубы в помещениях различной формы с минимальным количеством отрезков. Удовлетворяет стандартным требованиям по звукоизоляции (DIN 4109), тепловой изоляции (DIN EN1264), классу пожарной опасности E по DIN EN 13501-1, B2 по DIN 4102, теплоотдачи по DIN EN 1264, вне зависимости от шага укладки; высота и расстояния между держателями трубы по DIN EN 1264 зафиксированы, не позволяя трубе сдвигаться; покрывающая фольга соединяется в нахлест, обеспечивая гидроизоляцию и предотвращая образование акустических мостиков (DIN 18560); благодаря использованию специального полистирола безопасна для окружающей среды.

Служат для укладки труб Upronog Uni Pipe Plus и Upronog PEX 14-16 мм.

Шаг укладки труб под прямым углом: 5,5–11–16,5–22–27,5–33 см,

Шаг укладки труб по диагонали: 7,5–15–22,5–30 см,

Тип: 30-2 мм, для жилого и коммерческого строительства с макс. нагрузкой 5 кН/м<sup>2</sup>

Пенополистирол марки EPS 040 DES sg

Размеры: 1447 x 900 мм

Толщина панели: 48 мм

Звукоизоляция: 28 dB

Тепловое сопротивление: R<sub>λ</sub> = 0.75 м<sup>2</sup>К/Вт

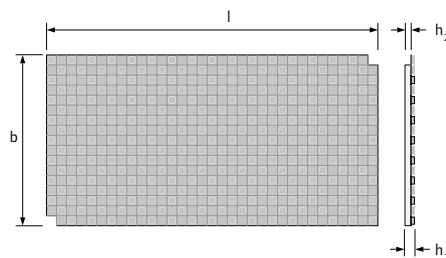

Артикул	VM	P	I	R	b	h1	h2	A	цвет
	Дб	кН/м <sup>2</sup>	мм	м <sup>2</sup> К/Вт	мм	мм	мм	м <sup>2</sup>	-
1016699	28	5	1447	0,75	900	50/48	30-2	1.25	RAL 9017

Наименование	Упаковка
Upronog Nubos панель, пенополистирол EPS 30-2 для труб 14-16мм 1447x900x48мм	10 м <sup>2</sup>

# Система с панелями Nubos

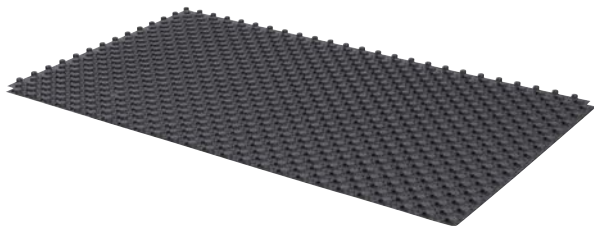

## Uponor Nubos панель

Вакуум-формованная панель из полистирола с интегрированными фиксаторами труб для их простого и точного монтажа на необходимой высоте. Панели устанавливаются поверх теплоизоляционного слоя и соединяются внахлест по двум сторонам. Служат для укладки труб Uponor Uni Pipe Plus 14-16 мм. Допускается установка труб Uponor PEX 14-16 мм при условии жесткого крепления панелей к рабочей поверхности, например, анкерами.

Шаг укладки труб под прямым углом: 5,5–11–16,5–22–27,5–33 см,

Шаг укладки труб по диагонали: 7,5–15–22,5–30 см,

Фактические размеры панели: 1447 x 900 мм,

Монтажные размеры панели (без учета нахлеста): 1423 x 875 мм,

8 панелей покрывают площадь 10 м<sup>2</sup>,

Упаковка 10 м<sup>2</sup> состоит из 8 панелей.

Артикул	VM ДБ	l мм	b мм	h1 мм	A м <sup>2</sup>	цвет
<b>1016703</b>	0	1447	900	18	1.25	RAL 9017
<b>1061880</b>	0	1447	900	18	1.25	RAL 9017

Наименование	Упаковка
Uponor Nubos панель для труб 14-16мм 1447x900x18мм	10 м <sup>2</sup>
Uponor Nubos панель для труб 14-16мм комплект 200 м <sup>2</sup> 1447x900x18мм	200 м <sup>2</sup>

# Система Klett

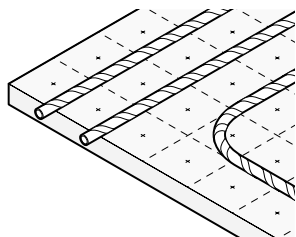

Система Klett предлагает инновационную технику укладки труб для напольного отопления и охлаждения. При производстве труба оборачивается специальной лентой-

липучкой. Теплоизоляционная панель покрыта специальной тонковолокнистой фольгой. Труба укладывается как и при обычном монтаже, и просто прижимается к поверхности панели. Лента-липучка сцепляется с поверхностью фольги на панели, тем самым фиксируя трубу в требуемом положении.



## Uponor Klett рулон, пенополистирол 30-2мм

Тепло/звукоизоляционный рулон, состоящий из пенополистирола EPS в соответствии с DIN EN 13163 и DIN 4108-10, покрытого устойчивой к разрыву фольгой для соединения с лентой-липучкой, обёрнутой вокруг труб Uponor Klett MLCP или PE-Xa.

Класс пожарной опасности: E по DIN EN 13501-1. Класс материала: B2 по DIN 4102.

Фольга на панели имеет разметку с размером ячейки 100 мм и самоклеющийся выступ вдоль длинного края для стыковки рулонов между собой.

Максимальная нагрузка 5.0 кН/м<sup>2</sup>.

Артикул	VM P Дб кН/м <sup>2</sup>	xx -	l мм	R м <sup>2</sup> К/Вт	b мм	h мм	A м <sup>2</sup>
1063322	28 5	30-2	10000	0,75	1000	30-2	10



Наименование	Упаковка
Uponor Klett рулон, пенополистирол Extra EPS 30-2мм DES 10x1м	10 м <sup>2</sup>

## Uponor Klett панель, пенополистирол 30-2мм

Панель для фиксации трубы и тепло- и звукоизоляции по DIN EN 13163 и DIN 4108-10; изготовлена из жёсткой пенополистирольной пены EPS, покрытой устойчивой к разрыву текстильной фольгой с краевым выступом для нахлёста в местах примыкания по DIN 18560.

Сетка разметки: 100 x 100 мм.

Класс пожарной опасности E по DIN EN 13501-1.

Артикул	VM P Дб кН/м <sup>2</sup>	xx -	l мм	R м <sup>2</sup> К/Вт	b мм	h мм	A м <sup>2</sup>
1007231	28 5	30-2	2000	0,75	1000	30-2	2



Наименование	Упаковка
Uponor Klett панель, пенополистирол EPS 30-2мм DES 2x1м	10 м <sup>2</sup>

# Система Klett



Артикул	VM ДБ	P кН/м <sup>2</sup>	xx -	l мм	R м <sup>2</sup> К/Вт	b мм	h мм	A м <sup>2</sup>
1007234	-	30	15	2000	0,38	1000	15	2



Артикул	d мм	s мм	L м
1087302	16	1.8	240
1087303	16	1.8	640



Артикул	d мм	s мм	L м
1048249	16	2	200
1048395	16	2	500

## Upronor Klett панель, пенополистирол 15мм

Панель для фиксации трубы и теплоизоляции по DIN EN 13163 и DIN 4108-10; изготовлена из жёсткой пенополистирольной пены EPS, покрытой устойчивой к разрыву текстильной фольгой с краевым выступом для нахлёста в местах примыкания по DIN 18560.

Сетка разметки: 100 x 100 мм.

Класс пожарной опасности E по DIN EN 13501-1.

Наименование	Упаковка
Upronor Klett панель, пенополистирол EPS 15мм DEO 2x1м	20 м <sup>2</sup>

## Upronor Klett Comfort Pipe Plus труба

Труба белого цвета изготавливается из сшитого полиэтилена PE-Xa в соответствии с EN ISO 15875 и ГОСТ Р 32415-2013, серия S5,0. Имеет антидиффузионный слой от проникновения кислорода EVOH (сополимер этилена и винилового спирта) для предотвращения коррозии элементов системы и соответствует требованиям DIN 4726 по кислородопроницаемости. Трубы Upronor Klett Comfort Pipe предназначены для систем напольного отопления и охлаждения, полностью совместимы с фитингами Upronor Q&E и зажимными адаптерами. Они также имеют дополнительный внешний слой из полиэтилена PE белого цвета, защищающий их от механических повреждений. Срок службы 50 лет при температурных режимах, указанных в ГОСТ Р 32415-2013, таблица 5, класс 4 и 5. Обернуты специальной лентой-липучкой.

Максимальная рабочая температура 90°C (по ГОСТ 32415-2013).

Аварийная температура: 100°C (по ГОСТ 32415-2013).

Максимальное рабочее давление 6 бар.

Класс пожарной опасности: E в соответствии с DIN EN 13501-1 .

Наименование	Упаковка
Upronor Klett Comfort Pipe Plus труба 16x1.8 бухта 240м	240 м
Upronor Klett Comfort Pipe Plus труба 16x1.8 бухта 640м	640 м

## Upronor Klett MLCP труба Red в бухтах

Кислородонепроницаемая многослойная композиционная труба (Полиэтилен повышенной термостойкости PE-RT || - Клей - Продольно сваренный алюминий - Клей - Полиэтилен повышенной термостойкости PE-RT ||) для напольного отопления и охлаждения. Класс пожарной опасности B2 по DIN 4102. Максимальная рабочая температура 70°C, максимальное рабочее давление 4 бара. Срок службы 50 лет при температурных режимах, указанных в ГОСТ Р 53630-2015, таблица 5, класс 4. Поставляется с монтажными заглушками на концах трубы. Обернута специальной лентой-липучкой.

Наименование	Упаковка
Upronor Klett MLCP труба Red 16x2 бухта 200м	200 м
Upronor Klett MLCP труба Red 16x2 бухта 500м	500 м



# Система с траками

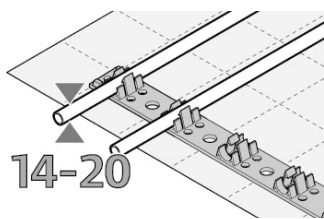

Все компоненты системы монтажа с помощью степлера и фиксирующего трака точно подходят друг к другу. Тепло- и звукоизоляционный рулон покрыт слоем износостойкой текстурной фольги, на которую нанесена разметочная сетка для быстрого и удобного монтажа. Эти и все остальные компоненты предназначены для обеспечения оптимальной и надёжной работы системы.

## Достоинства

- Гибкая укладка труб на разнообразные теплоизоляционные рулоны и панели
- Подходит для всех типов стяжек
- Быстрый монтаж, укладка рулона и трубы



## Уропог Fix фиксирующий трак U-профиль

Самоклеющаяся U-образная планка из переработанного материала для крепления труб Уропог MLCP RED. Допускается использование с трубами Уропог PEX 16 мм при условии жесткого крепления трака к рабочей поверхности, например, анкерами. Для уменьшения длины трака через каждые 100 мм предусмотрены линии разлома.

Артикул	d	l	b	h	ra	цвет
	мм	мм	мм	мм	мм	-
1013127	16	2000	40	25	25	

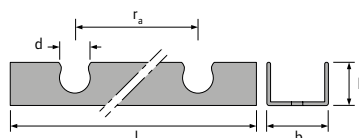
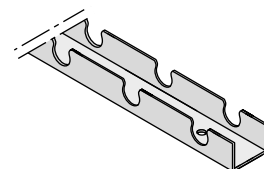

Наименование	Упаковка
Уропог Fix фиксирующий трак U-профиль 16мм ц/ц 25мм 2м	100 м

## Уропог Fix фиксирующий трак самоклеющийся

Самоклеющаяся U-образная планка из переработанного материала для крепления труб Уропог MLCP RED 14-20 мм. Допускается использование с трубами Уропог PEX 16-20 мм при условии жесткого крепления трака к рабочей поверхности, например, анкерами.

Длина: 1 м,

Ширина: 50 мм,

Межосевое расстояние между фиксаторами: 50 мм,

Высота (вместе с трубой): 27 мм;

Материал: ПВХ.

Артикул	l	b	h	ra
	мм	мм	мм	мм
1000018	1000	50	27	50



Наименование	Упаковка
Уропог Fix фиксирующий трак самоклеющийся 14-20мм ц/ц 50мм 1м	100 м

# Система напольного отопления Uponor Smart

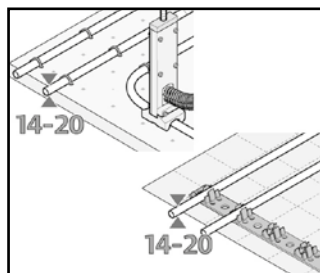

Все компоненты экономичной системы напольного отопления Uponor Smart идеально подходят друг к другу. Тепло- и звукоизоляционные рулоны, фиксирующие траки и степлер, а также пластиковые хомуты

для крепления к арматурной сетке труб Uponor Smart. Все элементы сконструированы так, чтобы обеспечить быстрый и простой монтаж и в то же время надёжность и долговечность системы при её дальнейшей эксплуатации.



## Преимущества системы напольного отопления Smart:

- Комплексная система
- Минимум компонентов
- Максимальная эффективность
- Простота монтажа
- Надёжность и качество

## Uponor Smart рулон, пенополистирол

Тепло/звукоизоляционный рулон, состоящий из пенополистирола EPS в соответствии с DIN EN 13163 и DIN 4108-10, покрытого устойчивой к разрыву фольгой. Класс пожарной опасности: E по DIN EN 13501-1. Класс материала: B2 по DIN 4102.

Применяется в полах смежных по высоте помещений, обладающих одинаковыми температурными характеристиками. Фольга на панели имеет разметку с размером ячейки 100 мм и самоклеющийся выступ вдоль длинного края для стыковки рулонов между собой.

Максимальная нагрузка 20-2mm и 30-2mm – 5.0 кН/м<sup>2</sup>, 30-3mm – 4.0 кН/м<sup>2</sup>.

Артикул	VM P ДБ	xx кН/м <sup>2</sup>	R м <sup>2</sup> К/Вт	A м <sup>2</sup>	Lambda Вт/м <sup>2</sup> К
<b>1086514</b>		20-2			
<b>1086516</b>	28 5	30-2	0,75	10	0,040
<b>1086517</b>	29 4	30-3	0,67	10	0,045

Наименование	Упаковка
Uponor Smart рулон, пенополистирол EPS DES 20-2mm	10 м <sup>2</sup>
Uponor Smart рулон, пенополистирол EPS DES 30-2mm	10 м <sup>2</sup>
Uponor Smart рулон, пенополистирол EPS DES 30-3mm	10 м <sup>2</sup>

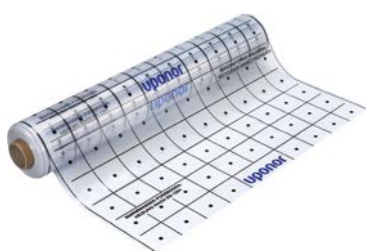

## Uponor Smart текстурная плёнка с разметкой

Текстурная плёнка толщиной 0,2 мм с нанесённой разметкой 100 x 100 мм. Для укладки поверх тепло- и звукоизоляции и последующего крепления фиксирующих траков. Предотвращает затекание цементно-песчаной смеси в теплоизоляционный слой.

Размеры: 100 м x 1,03 м.

Артикул	L м	B м	A м <sup>2</sup>	d мм
<b>1086527</b>	100	1,03	100	0,20

Наименование	Упаковка
Uponor Smart текстурная плёнка с разметкой 0,2mm	100 м <sup>2</sup>



## Uponor Smart фиксатор для степлера короткий

Короткий фиксатор, используется для крепления труб к теплоизоляции с помощью степлера Uponor. Загружается в магазин степлера. Цвет чёрный. Для труб 14-20 мм.

Артикул	Наименование	Упаковка
<b>1086528</b>	Uponor Smart фиксатор для степлера короткий 35mm	300 шт

Артикул	Наименование	Упаковка
<b>1086528</b>	Uponor Smart фиксатор для степлера короткий 35mm	300 шт

# Трубы, фитинги и аксессуары Upronor Smart

## Upronor Smart фиксатор для степлера стандартный

Фиксатор стандартной длины, используется для крепления труб к теплоизоляции с помощью степлера Upronor. Загружается в магазин степлера. Цвет синий. Для труб 14-20 мм.

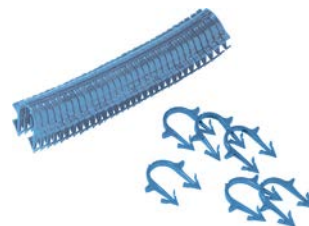

Артикул
<b>1086529</b>

Наименование	Упаковка
Upronor Smart фиксатор для степлера стандартный 40mm	1000 шт

## Upronor Smart фиксатор для степлера длинный

Фиксатор длинный, используется для крепления труб к теплоизоляции с помощью степлера Upronor. Загружается в магазин степлера. Цвет серый. Для труб 14-20 мм.



Артикул	l	b
	мм	мм
<b>1086530</b>	200	5

Наименование	Упаковка
Upronor Smart фиксатор для степлера длинный 55mm	300 шт

## Upronor Smart стягивающий хомут

Для быстрого крепления труб к арматурной сетке. Изготовлен из полиамида.



Артикул
<b>1086531</b>

Наименование	Упаковка
Upronor Smart стягивающий хомут PA 200mm	100 шт

## Upronor Smart фиксирующий трак

U-образная планка из пластика для крепления труб Smart 16-20 мм. Планки скрепляются между собой до необходимой длины. Длина: 600 мм, Межосевое расстояние между фиксаторами: 100 мм, Расход 1-2 шт / м<sup>2</sup>.



Артикул
<b>1086532</b>

Наименование	Упаковка
Upronor Smart фиксирующий трак 16-20mm ц/ц 100mm 0,6m	100 шт

## Upronor Smart анкер для фиксирующего трака

Позволяет прикрепить фиксирующий трак, панель для укладки труб или плёнку к слою теплоизоляции (панели или рулоны). Может использоваться для дополнительного крепления труб Smart к теплоизоляции.



Артикул
<b>1086533</b>

Наименование	Упаковка
Upronor Smart анкер для фиксирующего трака	500 шт

# Система с теплораспределительными пластинами

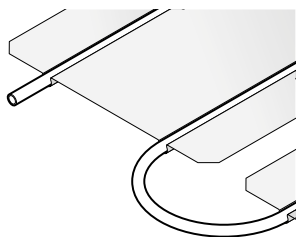

Система предназначена в основном для деревянных конструкций без стяжки.

## Достоинства

- Простота: пластины укладываются на балки деревянной конструкции
- Энергоэффективность: прямой контакт греющих пластин с покрытием
- Универсальность: подходит для любых деревянных конструкций



## Upronor Multi теплораспределительная пластина 17

Изготавливается из алюминия. Для установки труб Upronor PEX 17x2 мм, шаг укладки труб 200 мм. Расход: 4,4 пластины/м<sup>2</sup>.

Артикул	l мм	b мм
<b>1067744</b>	1152	185

Наименование	Упаковка
Upronor Multi теплораспределительная пластина 17мм 1152x185x0,45мм AL	60 шт



## Upronor Multi теплораспределительная пластина 20

Изготавливается из алюминия. Для установки труб Upronor PEX 20x2,0 мм, 1150x280x0,55мм в полах с деревянными перекрытиями, шаг укладки труб 300 мм. Упаковка из 40 пластин соответствует площади монтажа 16 м<sup>2</sup> (покрытие 80% площади).

Артикул	l мм	b мм
<b>1009132</b>	1150	280

Наименование	Упаковка
Upronor Multi теплораспределительная пластина 20мм 1150x280x0,55мм AL	40 шт

# Система с панелями Siccus

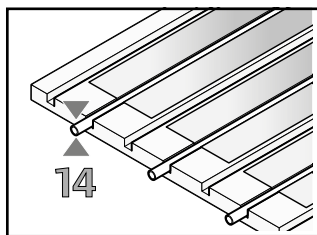

Лёгкая панель Uponor Siccus была специально разработана как универсальное решение для новых зданий и реконструкции существующих зданий, где важен малый вес

конструкции и её минимальная толщина. Панели устанавливаются в конструкцию пола ниже слоя распределения нагрузки, представляющего из себя сухие панели или стяжку.

## Достоинства

- **Лёгкость:** малый вес конструкции
- **Экономия времени:**
- **быстрый монтаж,** идеально подходит для конструкций с сухими стяжками
- **Сухая конструкция:**
- **не нужно ждать высыхания,** сразу после монтажа систему можно запускать
- **Свобода выбора:**
- **трубы Uponor MLC и Comfort Pipe Plus**



## Uponor Siccus панель, пенополистирол 25мм

Панель для фиксации трубы для монтажа в стык, с каналами для установки теплораспределительных пластин и труб Comfort Pipe Plus 14 x 2 мм или Uni Pipe Plus 14 мм

Материал: Жёсткий пенополистирол по DIN EN 13163

Класс строительного материала по DIN 4102: B1

Тип применения по DIN 4108-10: DEO

Прочность на сжатие: 150 кПа

Технические данные

Размер панели: 1197 x 1050 мм

Толщина панели: 25 мм

Тепловое сопротивление: 0.622 м<sup>2</sup> К/Вт

Максимальная нагрузка: 7.5 кН/м<sup>2</sup>

Шаг укладки трубы: 15 см, 22.5 см или 30 см

Упаковка из 10 панелей соответствует площади монтажа 12,2 м<sup>2</sup>

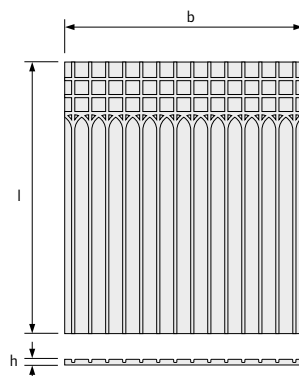

Артикул	P кН/м <sup>2</sup>	xx -	l мм	R м <sup>2</sup> К/Вт	b мм	h мм	A м <sup>2</sup>
1005485	75	25	1197	0.622	1050	25	1.25

Наименование	Упаковка
Uponor Siccus панель, пенополистирол EPS 150кПа для труб 14мм 1197x1050x25мм	12,5 м <sup>2</sup>

## Uponor Siccus теплораспределительная пластина 14

Для установки на панель Uponor Siccus; служит для распределения тепла и фиксации труб Uponor PE-Ха 14 x 2 мм и Uponor Uni Pipe Plus 14 мм.

Материал: Алюминий

Размер пластины: 120 x 1180 мм

Толщина: 0,45 мм

Расход пластин:

Шаг укладки 15 см = 5,6 пластин/м<sup>2</sup>

Шаг укладки 22,5 см = 3,7 пластин/м<sup>2</sup>

Шаг укладки 30 см = 2,8 пластин/м<sup>2</sup>

Артикул	l мм	b мм
1005486	1180	120

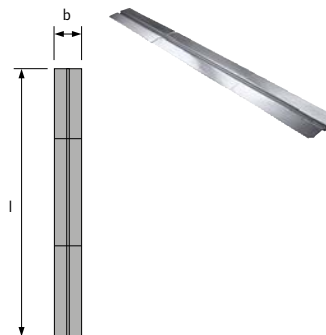

Наименование	Упаковка
Uponor Siccus теплораспределительная пластина для труб 14мм 1180x120x0,45мм	48 ШТ

# Система с панелями Siccus

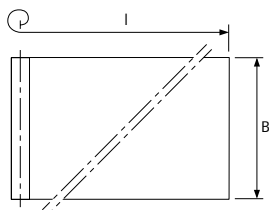

## Upronor Multi плёнка

Пленка толщиной 0,2 мм для покрытия установленной тепловой/звуковой изоляции. Предотвращает попадание мокрого бетона на изоляционный слой.

Размеры: 60 м x 1,25 м.

Артикул	s мм	xx -	L м	B м	A м <sup>2</sup>	цвет
<b>1005049</b>	0.2	0,2	60	1.25	75	прозрачный

Наименование	Упаковка
Upronor Multi плёнка PE 0.2мм 60x1.25m	75 м <sup>2</sup>

# Система с гипсовыми панелями Renovis

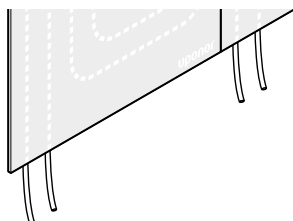

Система поверхностного отопления и охлаждения для потолочной и настенной установки, идеально подходит для реконструкции зданий. Гипсовые панели толщиной 15 мм со встроенными

трубами Uronog PE-Ха 9,9 мм легко собираются в единую конструкцию путём крепления к подвесной системе деревянных или металлических направляющих. После монтажа панели окрашиваются в любой подходящий цвет. Отопительная и холодильная мощность соответствуют стандартам EN 14240, EN 14037.

## Достоинства

- **Эффективность:** быстрая установка благодаря встроенным трубам в панели и технологии Q&E
- **Многофункциональность:** использования как для отопления, так и для охлаждения
- **Экономия энергии:** пониженные температуры теплоносителя (для отопления)



## Uronog Renovis комплект панелей

В качестве отопительной (охлаждающей) панели может использоваться для настенного или потолочного монтажа особенно в зданиях, подлежащих реконструкции.

Устанавливаются на стандартный профиль под гипсокартон (CD 27/60), соединение по попутной схеме с помощью компонентов Uronog Renovis. Включает в себя: - Армированные волокном гипсовые панели Knauf DIAMANT 15 мм с интегрированным змеевиком из трубы Uronog PE-Ха 9,9x1,1 мм.

При необходимости панелей без труб следует использовать: гипсовая панель Knauf Diamant 15 мм.

Вес: 14,3 кг/м<sup>2</sup>

Температура эксплуатации: 15 – 55 °С

Максимальное давление: 6 бар

Теплопроводность: 0,30 Вт/мК

Цвет: RAL 7040 серый



Артикул	xx -	P бар	l мм	R м <sup>2</sup> К/Вт	b мм	h мм	A м <sup>2</sup>	цвет -
<b>1062201</b>	15	6	1200/800	3	625	15	0.75/0.50	RAL 7040
<b>1061167</b>	15	6	1200/800	3	625	15	0.75/0.50	RAL 7040
<b>1061168</b>	15	6	2000	3	625	15	1.25	RAL 7040
<b>1061169</b>	15	6	2000	3	625	15	1.25	RAL 7040
<b>1061170</b>	15	6	2000	3	625	15	1.25	RAL 7040

Наименование	Упаковка
Uronog Renovis комплект панелей 0,8-1,2м 5м <sup>2</sup>	1 КОМП.
Uronog Renovis комплект панелей 0,8-1,2м 15м <sup>2</sup>	1 КОМП.
Uronog Renovis комплект панелей 2,0м 15м <sup>2</sup>	1 КОМП.
Uronog Renovis комплект панелей 2,0м 30м <sup>2</sup>	1 КОМП.
Uronog Renovis комплект панелей 2,0м 60м <sup>2</sup>	1 КОМП.

# Система с гипсовыми панелями Renovis



## Upronog Renovis комплект панелей

В качестве отопительной (охлаждающей) панели может использоваться для настенного или потолочного монтажа особенно в зданиях, подлежащих реконструкции.

Устанавливаются на стандартный профиль под гипсокартон (CD 27/60), соединение по попутной схеме с помощью компонентов Upronog Renovis. Включает в себя:

- Армированные волокном гипсовые панели Knauf DIAMANT 15 мм с интегрированным змеевиком из трубы Upronog PE-Ха 9,9x1,1 мм.

При необходимости панелей без труб следует использовать: гипсовая панель Knauf Diamant 15 мм.

Вес: 14,3 кг/м<sup>2</sup>

Температура эксплуатации: 15 – 55 °С

Максимальное давление: 6 бар

Теплопроводность: 0,30 Вт/мК

Цвет: RAL 7040 серый

Артикул	xx	P	l	R	b	h	A	цвет
	-	бар	мм	м <sup>2</sup> К/Вт	мм	мм	м <sup>2</sup>	-
<b>1063922</b>	15	6	1200	3	625	15	0.75	RAL 7040

Наименование	Упаковка
Upronog Renovis комплект панелей 1,2м 18м <sup>2</sup>	1 КОМП.



## Upronog Renovis панель

В качестве отопительной (охлаждающей) панели может использоваться для настенного или потолочного монтажа особенно в зданиях, подлежащих реконструкции.

Устанавливаются на стандартный профиль под гипсокартон (CD 27/60), соединение по попутной схеме с помощью компонентов Upronog Renovis. Включает в себя:

- Армированные волокном гипсовые панели Knauf Diamant 15 мм с интегрированным змеевиком из трубы Upronog PE-Ха 9,9x1,1 мм.

При необходимости панелей без труб следует использовать: гипсовая панель Knauf Diamant 15 мм.

Вес: 14,3 кг/м<sup>2</sup>

Температура эксплуатации: 15 – 55 °С

Максимальное давление: 6 бар

Теплопроводность: 0,30 Вт/мК

Цвет: RAL 7040 серый

Размер паллеты: 2050x675, 2000/(1200+800)x625 мм, макс. 24 слоя

Артикул	xx	P	l	R	b	h	A	цвет
	-	бар	мм	м <sup>2</sup> К/Вт	мм	мм	м <sup>2</sup>	-
<b>1061173</b>	15	6	800	3	625	15	0,5	RAL 7040
<b>1061172</b>	15	6	1200	3	625	15	0,75	RAL 7040
<b>1061171</b>	15	6	2000	3	625	15	1,25	RAL 7040

Наименование	Упаковка
Upronog Renovis панель 800x625мм	1 ШТ
Upronog Renovis панель 1200x625мм	1 ШТ
Upronog Renovis панель 2000x625мм	1 ШТ



# Система с гипсовыми панелями Renovis

## Uponor Renovis панель сплошная

Гипсовая панель для заполнения пространств, не покрытых отопительными (охлаждающими) панелями Renovis для настенного или потолочного монтажа. Устанавливается на стандартные профили (CD 27/60).  
 Тип панели: Knauf Diamant GKFI 15  
 Вес: 14,2 кг/м<sup>2</sup>  
 Теплопроводность: 0,25 Вт/мК  
 Цвет: RAL 7040 серый  
 Класс пожарной опасности: E  
 Размер паллеты: 2050x675 24 слоя



Артикул	xx	l	R	b	h	A	цвет
-	мм	мм	М <sup>2</sup> К/Вт	мм	мм	М <sup>2</sup>	-
<b>1063926</b>	15	2000	3	625	15	1,25	RAL 7040

Наименование	Упаковка
Uponor Renovis панель сплошная Diamant 2000x625x15мм	1 ШТ

## Uponor Fix фиксирующий трак

U-образная планка из переработанного материала для крепления труб Uponor Minitec Comfort Pipe 9,9x1,1 мм.  
 Длина: 2,5 м,  
 Ширина: 24 мм,  
 Расстояние между фиксаторами труб: 20 мм  
 Высота (вместе с трубой): 13 мм.

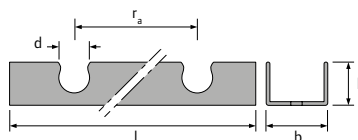

Артикул	d	l	b	h	ra	цвет
мм	мм	мм	мм	мм	мм	-
<b>1005274</b>	10	2500	24	13	20	тёмно-серый

Наименование	Упаковка
Uponor Fix фиксирующий трак 9,9мм ц/ц 20мм 2,5м	25 М

## Uponor Multi угловой фиксатор пластик

Изготавливается из ударопрочного пластика, служит для фиксации изгиба на 90°.

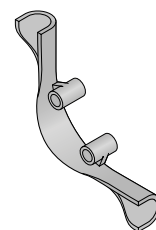

Артикул	r	di
мм	мм	мм
<b>1063781</b>	65	10

Наименование	Упаковка
Uponor Multi угловой фиксатор пластик 9,9	50 ШТ

# Система с гипсовыми панелями Renovis



## Uponor Minitec Comfort Pipe труба в бухтах

Труба белого цвета с синей полосой изготавливается из сшитого полиэтилена РЕ-Ха в соответствии с EN ISO 15875 и ГОСТ 32415-2013, серия S5,0. Имеет антидиффузионный слой от проникновения кислорода EVOH (сополимер этилена и винилового спирта) для предотвращения коррозии элементов системы и соответствует требованиям DIN 4726 по кислородопроницаемости. Трубы Uponor Minitec Comfort Pipe предназначены для систем напольного отопления и охлаждения, полностью совместимы с фитингами Uponor Q&E и зажимными адаптерами. Срок службы 50 лет при температурных режимах, указанных в ГОСТ Р 32415-2013, таблица 5, класс 4.

Максимальная рабочая температура 70°C (по ГОСТ 32415-2013).

Аварийная температура 100°C (по ГОСТ 32415-2013).

Рабочее давление 6 бар.

Класс пожарной опасности: Е в соответствии с DIN EN 13501-1.

Артикул	d мм	s мм	P бар	L м	V л/м	цвет -
<b>1063288</b>	9.9	1.1	6	120	0,047	белый
<b>1063289</b>	9.9	1.1	6	240	0,047	белый
<b>1063381</b>	9.9	1.1	6	480	0,047	белый

Наименование	Упаковка
Uponor Minitec Comfort Pipe труба 9,9x1,1 бухта 120м	120 м
Uponor Minitec Comfort Pipe труба 9,9x1,1 бухта 240м	240 м
Uponor Minitec Comfort Pipe труба 9,9x1,1 бухта 480м	480 м

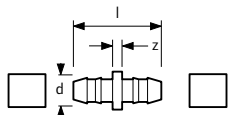

## Uponor Minitec соединитель

Для соединения труб Uponor Minitec Comfort pipe 9,9x1,1 мм.

Состоит из:

- 1 соединитель,
- 2 пластиковых кольца Q&E 9,9.

Материал: соединитель - латунь, кольца - сшитый полиэтилен РЕ-Х.

Артикул	d мм	s мм	P бар	l мм	z мм
<b>1005264</b>	9.9	1.1	6	34	4

Наименование	Упаковка
Uponor Minitec соединитель 9,9x1,1 с кольцами	10 шт



## Uponor Minitec Q&E тройник редукционный

Для соединения труб Uponor PE-Ха, изготавливается из латуни. В комплект входит один тройник Q&E 20x9,9x20, одно кольцо Q&E 9,9 и два кольца Q&E 20 из сшитого полиэтилена РЕ-Х.

Артикул	d мм	d1 мм	d2 мм
<b>1020524</b>	20	9.9	20

Наименование	Упаковка
Uponor Minitec Q&E тройник редукционный 20x9,9x20 с кольцами	5 шт

# Система с гипсовыми панелями Renovis

## Uponor Minitec Q&E переходник

Для соединения труб Uponor PEX, изготавливается из латуни. В комплект входит одно кольцо Q&E 9,9 и одно кольцо Q&E 20 из сшитого полиэтилена PE-X.

Артикул	d мм	d1 мм
<b>1020518</b>	9.9	20

Наименование	Упаковка
Uponor Minitec Q&E переходник 20x9,9 с кольцами	5 ШТ



## Uponor Minitec штуцер с наружной резьбой

Для труб Uponor PEX 9,9 x 1,1 мм, материал латунь. Наружная резьба трубная коническая R по DIN EN 10226-1, ГОСТ 6211. В комплект входит один штуцер Q&E 9,9-R1/2"HP, одно пластиковое кольцо Q&E 9,9 из сшитого полиэтилена PE-X.

Артикул	d мм	AG дюйм	P бар	l мм	SW мм	z мм
<b>1005265</b>	9.9	R 1/2	6	39	22	14

Наименование	Упаковка
Uponor Minitec штуцер с наружной резьбой 9,9-R1/2"HP с кольцом	10 ШТ

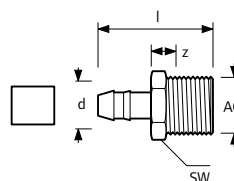

## Uponor Minitec кольцо белое

Запасное кольцо Q&E для монтажа соединений труб Uponor PE-Xa 9,9x1,1 мм с фитингами Uponor Minitec 9,9 мм. Изготавливается из сшитого полиэтилена PE-Xa.

Артикул	d мм	P бар	цвет
<b>1005263</b>	9.9	6	белый

Наименование	Упаковка
Uponor Minitec кольцо белое 9,9x1,1	10 ШТ



## Uponor Multi термолёнка

Специальная чувствительная к теплу плёнка. Предназначена для определения местоположения скрытых в стенах, полах, потолках труб поверхностного отопления. Наиболее эффективна при резких и больших перепадах температур.

Артикул	l мм	b мм
<b>1016725</b>	304	115

Наименование	Упаковка
Uponor Multi термолёнка	1 ШТ



# Система Magna для промышленных тёплых полов

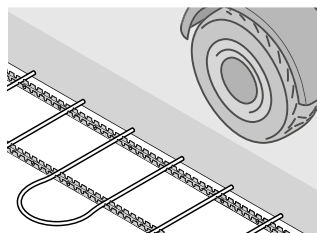

Промышленное напольное отопление Uronor Magna - низкотемпературная система распределения тепла для обогрева промышленных площадей. Система встраивается непосредственно в

бетонные плиты полов. Можно использовать даже стандартную стальную арматуру бетонных плит в качестве опорной конструкции для труб отопления. Тепло может подаваться от любой традиционной системы водяного отопления.

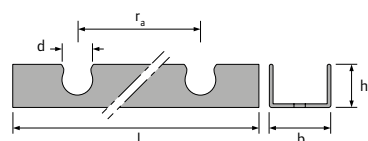

Артикул	d мм	l мм	b мм	h мм	ra мм
<b>1005358</b>	20	3000	40	26	50
<b>1005290</b>	25	3000	50	34	50

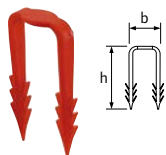

Артикул	b мм	h мм
<b>1005291</b>	36	50



Артикул	l мм	b мм
<b>1005372</b>	280	7

## Достоинства

- **Лёгкость и гибкость:** малое количество компонентов для всей системы
- **Экономичность:** простое проектирование и монтаж
- **Надёжность:** длительный срок эксплуатации и низкие расходы на обслуживание
- **Комфорт:** постоянный и равномерный уровень температуры, нет циркуляции пыли

## Uronor Magna фиксирующий трак U-профиль

U-образная планка для крепления труб Uronor PE-Xa к рабочей поверхности.

- Длина: 3 м;
- Межосевое расстояние между фиксаторами: 50 мм;
- Материал: ПВХ.

Наименование	Упаковка
Uronor Multi фиксирующий трак U-профиль 20мм ц/ц 50мм 3м	30 м
Uronor Magna фиксирующий трак U-профиль 25мм ц/ц 50мм 3м	30 м

## Uronor Magna анкер для фиксирующего трака

Для крепления фиксирующего трака Uronor 25 к теплоизоляции. Материал: пластик.

Наименование	Упаковка
Uronor Magna анкер для фиксирующего трака 25мм 50мм	500 шт

## Uronor Multi стягивающий хомут

Для быстрого крепления труб к арматурной сетке. Изготовлен из полиамида.

Наименование	Упаковка
Uronor Multi стягивающий хомут PA 280мм	100 шт

# Система Магна для промышленных тѐплых полов

## Uponor Classic крепёжная проволока

Для быстрого крепления труб Упонор к арматурной сетке. Изготовлена из стали. В комплекте 250 шт. Цена указана за комплект.



Артикул	l мм	b мм
<b>1009222</b>	150	1.25

Наименование	Упаковка
Uponor Classic крепёжная проволока 150x1,25мм 250шт	1 КОМП.

## Uponor Fit зажимной адаптер с наружной резьбой

Зажимной адаптер для присоединения труб Упонор PE-Ха к коллекторам с резьбой 3/4".  
Материал: латунь.

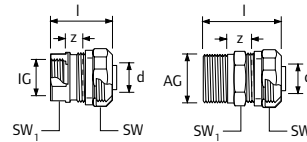

Артикул	d мм	AG	l мм	SW мм	z мм
<b>1005295</b>	25	R 3/4	50	37/27	15
<b>1005298</b>	25	R 1	53	37/34	20

Наименование	Упаковка
Uponor Fit зажимной адаптер с наружной резьбой 25x2,3-R3/4"HP	10 ШТ
Uponor Fit зажимной адаптер с наружной резьбой 25x2,3-R1"HP	10 ШТ

## Uponor Fit зажимной адаптер с внутренней резьбой

Зажимной адаптер для присоединения труб Упонор PE-Ха к коллекторам с резьбой 3/4".  
Материал: латунь.

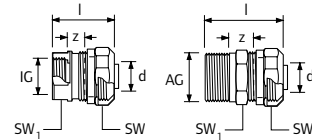

Артикул	d мм	IG дюйм	l мм	SW мм	z мм
<b>1005297</b>	25	Rp 3/4	35	37/31	8
<b>1005296</b>	25	Rp 1	40	37/38	8

Наименование	Упаковка
Uponor Fit зажимной адаптер с внутренней резьбой 25x2,3-Rp3/4"BP	10 ШТ
Uponor Fit зажимной адаптер с внутренней резьбой 25x2,3-Rp1"BP	10 ШТ

# Система Magna для промышленных тѐплых полов

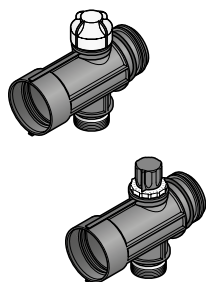

## Uronog Magna сегмент коллектора с клапаном 1 1/2" - 3/4"

Промышленный коллектор Uronog диаметром 1 1/2" для напольного отопления больших площадей, а также систем снеготаяния.

В комплект входят:

- подающий сегмент с балансировочным вентилем, имеющий одиночный выход 3/4"НР Евроконус;
- обратный сегмент с регулировочным клапаном и маховичком, имеющий одиночный выход 3/4"НР Евроконус.

Исполнительный механизм Uronog может быть установлен прямо на обратном коллекторе вместо маховичка.

- Расстояние между осями выходов: 100 мм;
- Материал: полиамид, армированный стекловолокном;
- Макс. рабочая температура: 60 °С;
- Макс. рабочее давление: 6 бар.

Благодаря модульному принципу сегменты могут быть соединены между собой до необходимого количества петель. Максимальное количество: 20 петель.

Необходимое количество кронштейнов:

Кол-во петель	2-5	6-9	10-14	15-19	20
Кол-во кронштейнов	2	3	4	5	6

Артикул	P бар	VN м³/h
1045814	6	8

Наименование	Упаковка
Uronog Magna сегмент промышленного коллектора с клапаном G3/4"НР Евроконус	1 шт



## Uronog Magna сегмент коллектора с клапаном 1 1/2" - 25

Для напольного отопления больших площадей, а также систем снеготаяния и геотермальных систем.

В комплект входят:

- подающий сегмент с балансировочным клапаном, имеющий одиночный выход на петлю и оснащенный зажимным адаптером для подключения трубы РЕ-X 25x2,3 мм;
- обратный сегмент с регулировочным клапаном и маховичком, имеющий одиночный выход на петлю и оснащенный зажимным адаптером для подключения трубы РЕ-X 25x2,3 мм.

Исполнительный механизм Uronog может быть установлен прямо на обратном коллекторе вместо маховичка.

- Расстояние между осями выходов: 100 мм;
- Материал: полиамид, армированный стекловолокном;
- Макс. рабочая температура: 60 °С;
- Макс. рабочее давление: 6 бар.

Благодаря модульному принципу сегменты могут быть соединены между собой до необходимого количества петель. Максимальное количество: 20 петель.

Необходимое количество кронштейнов:

Кол-во петель	2-5	6-9	10-14	15-19	20
Кол-во кронштейнов	2	3	4	5	6

Артикул	P бар	VN м³/h
1045813	6	8

Наименование	Упаковка
Uronog Magna сегмент промышленного коллектора с клапаном 25	1 шт

# Система Magna для промышленных ТЁПЛЫХ ПОЛОВ

## Uronor Magna коллекторный комплект

Базовый комплект для монтажа коллектора Uronor 1 1/2", состоит из:

- Кронштейн короткий: 2 шт;
- Кронштейн длинный: 2 шт;
- Вентиль для заполнения/слива, латунный: 2 шт;
- Термометр 0 – 60°C: 2 шт;
- Манометр: 1 шт;
- Заглушка: 2 шт;
- Резьбовой соединительный элемент с накидной гайкой: 2 шт;
- Крепёжные материалы, 1 комплект:
  - 8 шурупов 6x60 мм;
  - 8 пластиковых анкеров 8x40 мм;
  - 2 плоских прокладки 44x32x2 мм.

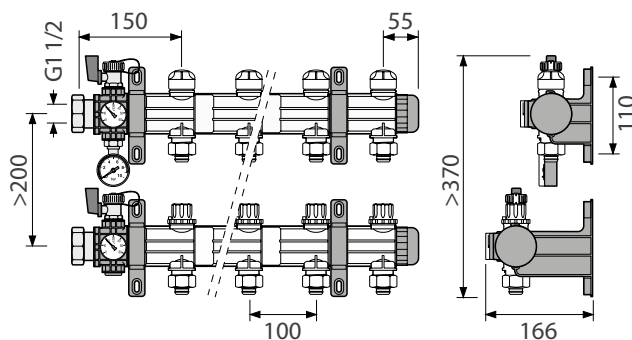

Артикул

**1045815**

Наименование

Uronor Magna коллекторный комплект  
К1

Упаковка

1 ШТ

# Система Magna для промышленных тѐплых полов



Артикул

**1030135**

## Uronog Magna кран шаровой

Для коллектора Uronog Magna. Резьба трубная цилиндрическая G 1 1/2" BP – G 1 1/2" HP по DIN EN ISO 228-1, ГОСТ 6357. Материал: латунь.

Комплект состоит из 2 штук.

Наименование

Uronog Magna кран шаровой, комплект  
2x G 1 1/2

Упаковка

1 ШТ



Артикул

**1045816**

## Uronog Magna кронштейны для коллектора

Комплект кронштейнов для монтажа коллектора Uronog Magna 1 1/2", состоит из:

- Кронштейн короткий: 2 шт;
- Кронштейн длинный: 2 шт;
- Крепѐжные материалы, 1 комплект:
  - 8 шурупов 6x60 мм;
  - 8 пластиковых анкеров 8x40 мм.

Материал: полиамид.

Наименование

Uronog Magna кронштейны для промышленного коллектора

Упаковка

1 ШТ



Артикул

**1030134**

## Uronog Magna расходомер для коллектора

Служит для балансировки системы путем настройки расхода теплоносителя через петлю в диапазоне 4-20 л/мин. Расход указывается в смотровом окне. Имеется возможность полного закрытия петли.

Материал: полиамид, армированный стекловолокном.

Наименование

Uronog Magna расходомер для промышленного коллектора

Упаковка

1 ШТ



# Система Magna для промышленных ТЁПЛЫХ ПОЛОВ

## Uponor Vario PLUS ключ для коллектора

Для замены клапанов и расходомеров на модульном пластиковом коллекторе Uponor Vario Plus.

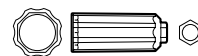
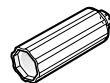

Артикул
<b>1009216</b>

Наименование	Упаковка
Uponor Vario PLUS ключ для коллектора	2 ШТ

## Uponor Multi угловой фиксатор пластик

Изготавливается из пластика, обеспечивает фиксацию изгиба труб на 90° в местах коллекторов, стояков и т.д.



Артикул	r мм	di мм
<b>1001229</b>	115	22
<b>1001230</b>	145	27

Наименование	Упаковка
Uponor Multi угловой фиксатор для труб 20 пластик	50 ШТ
Uponor Multi угловой фиксатор для труб 25-28 пластик	50 ШТ

## Uponor Tesk кожух

Защитный гофрированный кожух. Изготавливается из полиэтилена высокой плотности (ПЭВП). Используется при прокладке труб по принципу "труба в трубе" для защиты трубы от механических повреждений, уменьшения ущерба от протечек, а также для возможности заменить трубу. Поставляется в бухтах.



Артикул	d мм	d1 мм	L м	Вес кг	цвет
<b>1012864</b>	28/23	18	50	0,092	черный
<b>1012869</b>	35/29	25	50	0,103	черный

Наименование	Упаковка
Uponor Tesk кожух 28/23 чёрный 50м	50 м
Uponor Tesk кожух 35/29 чёрный 50м	50 м

# Система снеготаяния Meltaway

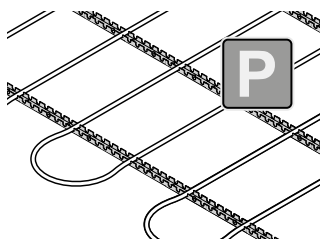

Система снеготаяния Uronog Meltaway наилучшим образом подходит для любых открытых поверхностей с твёрдым или травяным покрытием. Особенно для проезжей части, съездов, подъездов к пожарным депо или больницам, вертолётных площадок, тротуаров, газонов, футбольных полей и т.д.

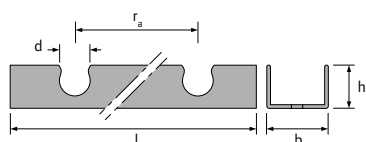

Артикул	d мм	l мм	b мм	h мм	ra мм
<b>1005290</b>	25	3000	50	34	50



Артикул	d мм	s мм	L м
<b>1087526</b>	25	2.3	640
<b>1087527</b>	25	2.3	



Артикул	d мм	s мм
<b>1033672</b>	25	2.3
<b>1033678</b>	25	2.3

## Достоинства

- **Безопасность:** уменьшение травмоопасности в следствие падения на скользкой поверхности
- **Экономичность:** уменьшение затрат на обслуживание
- **Автоматическое оттаивание:** больше не нужно убирать снег и лёд
- **Экологичность:** отсутствие антигололёдных реагентов и соли

## Uronog Магна фиксирующий трак U-профиль

U-образная планка для крепления труб Uronog PE-Xa к рабочей поверхности.

- Длина: 3 м;
- Межосевое расстояние между фиксаторами: 50 мм;
- Материал: ПВХ.

Наименование	Упаковка
Uronog Магна фиксирующий трак U-профиль для труб 25мм ц/ц 50мм 3м	30 м

## Uronog Meltaway Plus PE-Xa труба оранжевая

Труба Uronog Meltaway Plus для систем снеготаяния. Выполнена из сшитого полиэтилена PE-Xa в соответствии с EN ISO 15875 и ГОСТ 32415-2013, серия S5,0. Срок службы 50 лет при температурных режимах, указанных в ГОСТ 32415-2013, таблица 5, класс 4. Максимальная рабочая температура теплоносителя 70°C (по ГОСТ 32415-2013). Максимальное рабочее давление 6 бар.

Наименование	Упаковка
Uronog Meltaway Plus PE-Xa труба оранжевая 25x2,3 бухта 640м	640 м
Uronog Meltaway Plus PE-Xa труба оранжевая 25x2,3 бухта на заказ	1 м

## Uronog Meltaway соединитель

Для соединения труб Uronog Meltaway 25x2,3 мм, оснащен резиновыми уплотнителями и подвижными кольцами.

Материал - полиэтилен высокой плотности HDPE.

Наименование	Упаковка
Uronog Meltaway соединитель 25x2,3 L=145мм	1 шт
Uronog Meltaway соединитель 25x2,3 L=290мм	1 шт

# Система снеготаяния Meltaway

## Upronor Meltaway одинарный коллектор

Коллектор Upronor Meltaway для систем снеготаяния с ответвлениями под трубы Upronor Meltaway диаметром 25 мм. Выполнен из полиэтилена высокой плотности (HDPE). Максимальная рабочая температура теплоносителя 50°C. Рабочее давление 4 бара.

Артикул	Выходы d		ra
	-	мм	
<b>1033639</b>	10	160	600
<b>1033640</b>	40	75	150
<b>1033645</b>	40	110	150
<b>1033631</b>	12	75	500
<b>1033632</b>	12	110	500
<b>1033633</b>	12	160	500



Наименование	Упаковка	
Upronor Meltaway одинарный коллектор 160 1x10 петель ц/ц 600 6м	1	ШТ
Upronor Meltaway одинарный коллектор 75 1x40 петель ц/ц 150 6м	1	ШТ
Upronor Meltaway одинарный коллектор 110 1x40 петель ц/ц 150 6м	1	ШТ
Upronor Meltaway одинарный коллектор 75мм 1x12 петель ц/ц 500 6м	1	ШТ
Upronor Meltaway одинарный коллектор 110 1x12 петель ц/ц 500 6м	1	ШТ
Upronor Meltaway одинарный коллектор 160 1x12 петель ц/ц 500 6м	1	ШТ

## Upronor Meltaway двойной коллектор

Коллектор Upronor Meltaway для систем снеготаяния с ответвлениями под трубы Upronor Meltaway диаметром 25 мм. Выполнен из полиэтилена высокой плотности (HDPE). Оснащен выходами в двух направлениях с углом 120° между ними. Максимальная рабочая температура теплоносителя 50°C. Рабочее давление 4 бара.

Артикул	Выходы d		ra
	-	мм	
<b>1033634</b>	24	75	500
<b>1033635</b>	24	110	500



Наименование	Упаковка	
Upronor Meltaway двойной коллектор 75 2x12 петель ц/ц 500 6м	1	ШТ
Upronor Meltaway двойной коллектор 110 2x12 петель ц/ц 500 6м	1	ШТ

## Upronor Meltaway магистральная труба

Трубы Upronor Meltaway для систем снеготаяния. Материал - полиэтилен высокой плотности HDPE.

Артикул	d	s	L
	мм	мм	м
<b>1033628</b>	75	6.8	6
<b>1033629</b>	110	6.8	6
<b>1033630</b>	160	9.5	6



Наименование	Упаковка	
Upronor Meltaway магистральная труба 75x6,8 6м	6	М
Upronor Meltaway магистральная труба 110x6,8 6м	6	М
Upronor Meltaway магистральная труба 160x9,5 6м	6	М

## Upronor Meltaway заглушка

Для коллекторов Upronor Meltaway, под сварку, без нагревательного элемента. Материал - полиэтилен высокой плотности HDPE.

Артикул	Наименование	Упаковка	
<b>1033659</b>	Upronor Pressure PE заглушка 75	1	ШТ
<b>1033660</b>	Upronor Meltaway заглушка 110	1	ШТ
<b>1033661</b>	Upronor Meltaway заглушка 160	1	ШТ



# Система Fix 9,9

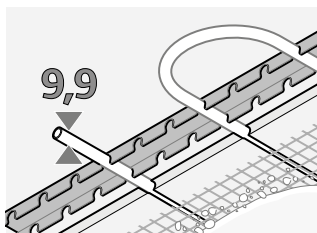

Система поверхностного отопления и охлаждения Uronog Fix для потолочной и настенной установки. Благодаря трубам РЕ-Ха 9,9 мм, интегрированным в слой штукатурки, действительно

многофункциональна, так как может использоваться на потолках или стенах, для отопления и для охлаждения. Ввиду небольшой толщины конструкции инерционность системы очень мала, она быстрее реагирует на изменение окружающих условий.

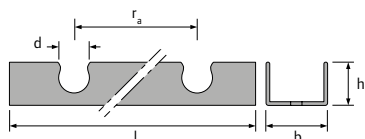

Артикул	d мм	l мм	b мм	h мм	ra мм	цвет
<b>1005274</b>	10	2500	24	13	20	тёмно-серый

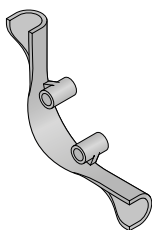

Артикул	r мм	di мм
<b>1063781</b>	65	10

## Достоинства

- **Универсальность:** подходит и для потолочного, и для настенного монтажа
- **Простота:** малое количество оптимально совместимых компонентов
- **Комфорт:** быстрый нагрев и реакция на изменение условий
- **Энергоэффективность:** пониженные температуры теплоносителя

## Uronog Fix фиксирующий трак

U-образная планка из переработанного материала для крепления труб Uronog Minitec Comfort Pipe 9,9x1,1 мм.  
 Длина: 2,5 м,  
 Ширина: 24 мм,  
 Расстояние между фиксаторами труб: 20 мм  
 Высота (вместе с трубой): 13 мм.

Наименование	Упаковка
Uronog Fix фиксирующий трак для труб 9,9мм ц/ц 20мм L=2,5м	25 м

## Uronog Multi угловой фиксатор пластик

Изготавливается из ударопрочного пластика, служит для фиксации изгиба на 90°.

Наименование	Упаковка
Uronog Multi угловой фиксатор пластик для труб 9,9мм пластиковый	50 шт

# Система Fix 9,9

## Uponor Minitec Comfort Pipe труба в бухтах

Труба белого цвета с синей полосой изготавливается из сшитого полиэтилена РЕ-Ха в соответствии с EN ISO 15875 и ГОСТ 32415-2013, серия S5,0. Имеет антидиффузионный слой от проникновения кислорода EVOH (сополимер этилена и винилового спирта) для предотвращения коррозии элементов системы и соответствует требованиям DIN 4726 по кислородопроницаемости. Трубы Uponor Minitec Comfort Pipe предназначены для систем напольного отопления и охлаждения, полностью совместимы с фитингами Uponor Q&E и зажимными адаптерами. Срок службы 50 лет при температурных режимах, указанных в ГОСТ Р 32415-2013, таблица 5, класс 4.

Максимальная рабочая температура 70°C (по ГОСТ 32415-2013).

Аварийная температура 100°C (по ГОСТ 32415-2013).

Рабочее давление 6 бар.

Класс пожарной опасности: Е в соответствии с DIN EN 13501-1.

Артикул	d мм	s мм	P бар	L м	V л/м	цвет
<b>1063288</b>	9.9	1.1	6	120	0,047	белый
<b>1063289</b>	9.9	1.1	6	240	0,047	белый
<b>1063381</b>	9.9	1.1	6	480	0,047	белый



Наименование	Упаковка
Uponor Minitec Comfort Pipe труба 9,9x1,1 бухта 120м	120 м
Uponor Minitec Comfort Pipe труба 9,9x1,1 бухта 240м	240 м
Uponor Minitec Comfort Pipe труба 9,9x1,1 бухта 480м	480 м

## Uponor Minitec Q&E соединитель

Для соединения труб Uponor Minitec Comfort pipe 9,9x1,1 мм.

Состоит из:

- 1 соединитель,
- 2 пластиковых кольца Q&E 9,9.

Материал: соединитель - латунь, кольца - сшитый полиэтилен РЕ-Х.

Артикул	d мм	s мм	P бар	l мм	z мм
<b>1005264</b>	9.9	1.1	6	34	4



Наименование	Упаковка
Uponor Minitec соединитель 9,9x1,1 с кольцами	10 шт

## Uponor Minitec тройник редукционный

Для соединения труб Uponor PE-Ха, изготавливается из латуни. В комплект входит один тройник Q&E 20x9,9x20, одно кольцо Q&E 9,9 и два кольца Q&E 20 из сшитого полиэтилена РЕ-Х.

Артикул	d мм	d1 мм	d2 мм
<b>1020524</b>	20	9.9	20



Наименование	Упаковка
Uponor Minitec Q&E тройник редукционный 20x9,9x20 с кольцами	5 шт

# Система Fix 9,9



Артикул	d мм	d1 мм
<b>1020518</b>	9.9	20

## Uronor Minitec Q&E переходник

Для соединения труб Уроног РЕХ, изготавливается из латуни. В комплект входит одно кольцо Q&E 9,9 и одно кольцо Q&E 20 из сшитого полиэтилена РЕ-Х.

Наименование	Упаковка
Уронор Минитек Q&E переходник 20x9,9 с кольцами	5 шт

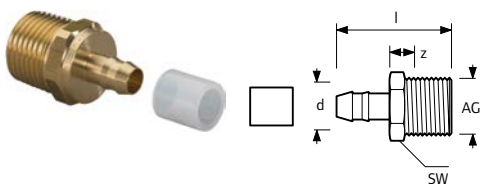

Артикул	d мм	AG дюйм	P бар	l мм	SW мм	z мм
<b>1005265</b>	9.9	R 1/2	6	39	22	14

## Uronor Minitec Q&E штуцер с наружной резьбой

Для труб Уроног РЕХ 9,9 x 1,1 мм, материал латунь. Наружная резьба трубная коническая R по DIN EN 10226-1, ГОСТ 6211. В комплект входит один штуцер Q&E 9,9-R1/2"HP, одно пластиковое кольцо Q&E 9,9 из сшитого полиэтилена РЕ-Х.

Наименование	Упаковка
Уронор Минитек штуцер с наружной резьбой 9,9-R1/2"HP с кольцом	10 шт



Артикул	d мм	P бар	цвет
<b>1005263</b>	9.9	6	белый

## Uronor Minitec кольцо белое

Запасное кольцо Q&E для монтажа соединений труб Уроног РЕ-Ха 9,9x1,1 мм с фитингами Уронор Минитек 9,9 мм. Изготавливается из сшитого полиэтилена РЕ-Ха.

Наименование	Упаковка
Уронор Минитек кольцо белое 9,9x1,1	10 шт



Артикул	l мм	b мм
<b>1016725</b>	304	115

## Uronor Multi термоплёнка

Специальная чувствительная к теплу плёнка. Предназначена для определения местоположения скрытых в стенах, полах, потолках труб поверхностного отопления. Наиболее эффективна при резких и больших перепадах температур.

Наименование	Упаковка
Уронор Multi термоплёнка	1 шт

# Система с высокоэффективными панелями Comfort

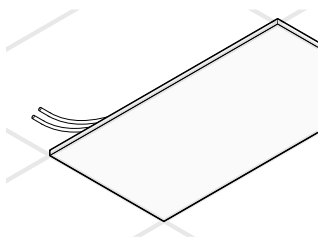

Система поверхностного отопления и охлаждения для потолочного монтажа. Составными элементами активной панели являются трубы PE-X 10 мм, которые закреплены на оцинкованном стальном

листе и покрыты слоем теплопроводной мастики из графита. Система идеально подходит для коммерческого строительства, а также для реконструкции зданий с уже существующими подвесными потолками, где можно использовать имеющуюся подвесную конструкцию. Использование природного пористого графита в качестве теплопередающего материала позволяет добиться высокой тепло- и холодоотдачи. Акустическая характеристика помещения может быть улучшена за счет комбинированного использования активных и пассивных панелей. Тепло- и холодоотдача соответствует EN 14240 и EN 14037.



## Достоинства

- **Простота:** быстрый и простой монтаж без специального инструмента
- **Совместимость:** совместима с существующими подвесными конструкциями из стальных направляющих с ячейкой 600 мм и 625 мм
- **Гибкость:** подходит для новых и реконструируемых зданий
- **Звукоизоляция:** улучшение акустических характеристик помещения

## Upronor Comfort панель высокоэффективная

Для охлаждения и отопления зданий системой подвесных потолков. Подходит для новых и реконструируемых зданий. Рабочая поверхность - из оцинкованного стального листа со стекловолокнистым звукопоглощающим покрытием белого цвета. Высокая эффективность благодаря хорошей теплопроводности между рабочей поверхностью и встроенными трубами PE-X. Верхнее покрытие выполнено из минерального волокна.

- Диаметр труб PE-X: 10x1,5мм,
- Охлаждающая мощность: 74 Вт/м<sup>2</sup> при температурном напоре 8°C в соответствии с EN 14240,
- Отопительная мощность: 103 Вт/м<sup>2</sup> при температурном напоре 15°C согласно EN 14037.

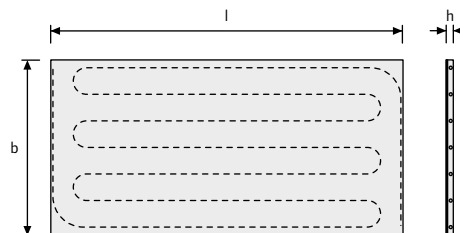

Артикул	DN мм	xx -	xx kW	xx kW	l мм	b мм	h мм	A м <sup>2</sup>	Вес кг
<b>1045315</b>	10x1.5	20	74	100	1240	615	20	0.76	5,03
<b>1045316</b>	10x1.5	20	74	100	1190	590	20	0.70	4,63
<b>1045317</b>	10x1.5	20	74	100	615	615	20	0.38	2,5
<b>1045318</b>	10x1.5	20	74	100	590	590	20	0.35	2,3

Наименование	Упаковка
Upronor Comfort панель высокоэффективная 1250x625мм	4 шт
Upronor Comfort панель высокоэффективная 1200x600мм	4 шт
Upronor Comfort панель высокоэффективная 625x625мм	8 шт
Upronor Comfort панель высокоэффективная 600x600мм	8 шт

# Система с металлическими панелями Spectra

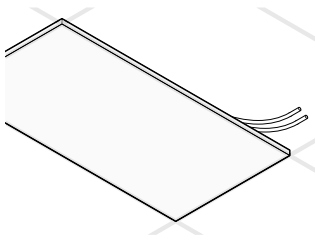

Система поверхностного отопления и охлаждения для потолочного монтажа. Состоит из медной трубы 10 мм, интегрированной в перфорированные потолочные панели, предназначенные для

установки в подвесных потолках. Оптимальный вариант для коммерческого строительства и для реконструкции существующих подвесных потолков с использованием имеющихся направляющих. Высокая огнестойкость благодаря металлической структуре готовой панели. Хорошее звукопоглощение вследствие перфорации и использования покрытия из минерального волокна.

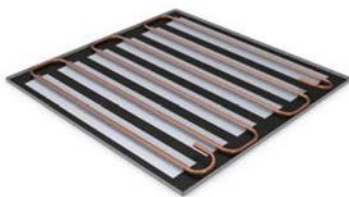

Артикул	xx kW	l мм	b мм	A м <sup>2</sup>	Вес кг
<b>1063349</b>	71	600	600	0.36	5,4
<b>1063350</b>	71	625	625	0.39	5,8

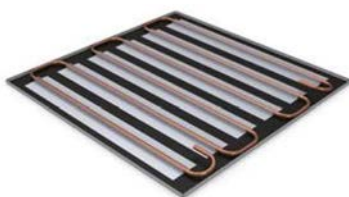

Артикул	l мм	b мм	A м <sup>2</sup>
<b>1063353</b>	600	600	0.36
<b>1063354</b>	625	625	0.39

## Достоинства

- **Безопасность:** высокая огнестойкость
- **Простота:** быстрый и простой монтаж без специального инструмента
- **Гибкость:** новое строительство и реконструкция

## Uponor Spectra панель активная

Перфорированная металлическая потолочная панель для отопления и охлаждения зданий с системой подвесных потолков. Подходит для новых и реконструируемых зданий. Отопительный змеевик из медной трубы 10 мм. В конструкции панели также имеется звукопоглощающий слой для звукоизоляции.

Охлаждающая мощность 71 Вт/м<sup>2</sup> при температурном напоре 8 К по EN 14240

Отопительная мощность 101 Вт/м<sup>2</sup> при температурном напоре 15 К по EN 14037

Наименование	Упаковка
Uponor Spectra панель активная 600x600	12 шт
Uponor Spectra панель активная 625x625	12 шт

## Uponor Spectra панель сплошная

Перфорированная металлическая потолочная панель для установки в системе подвесных потолков. Имеет одинаковые характеристики, что и активная панель, но без труб. Предназначается для заполнения пространства, где не устанавливаются активные панели.

Наименование	Упаковка
Uponor Spectra панель сплошная 600x600	12 шт
Uponor Spectra панель сплошная 625x625	12 шт



# Система подвешиваемых панелей Velum

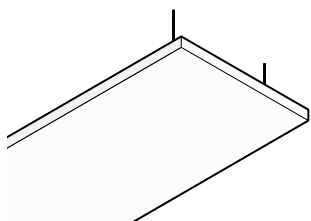

Система подвешиваемых панелей для отопления и охлаждения Uronog Velum комбинируется с системой термоактивных строительных конструкций Uronog Contec, имеет хорошие

звукопоглощающие характеристики, а также отражает и рассеивает свет над рабочим местом. Компактное и элегантное решение соответствует высоким архитектурным стандартам и идеально вписывается в современное офисное окружение.



## Uronog Velum панель подвесная

Свободно подвешиваемая потолочная панель, устанавливается непосредственно над рабочим местом в дополнение к системе Contec для снятия пиковых нагрузок, либо как независимая система.

Выполнена в виде металлической кассеты. Включает в себя медную трубу 12 мм.

Звукопоглощение по DIN EN ISO 354:  $\alpha_w$  ок. 0.8

Охлаждающая мощность по EN 14240 (8 K): ок. 100 Вт/м<sup>2</sup>

Отопительная мощность по EN 14037 (15 K): ок. 150 Вт/м<sup>2</sup>



Артикул	xx kW	xx kW	l мм	b мм	A м <sup>2</sup>
<b>1063357</b>	100	150	1200	600	0,72
<b>1063358</b>	100	150	1200	800	0,96
<b>1063359</b>	100	150	1600	800	1,28

## Достоинства

- **Эффективность:** высокая мощность
- **Совместимость:** использование энергии бетонного перекрытия в смешанных системах
- **Гибкость:** плоский дизайн
- **Комфорт:** отличная звукоизоляция

Наименование	Упаковка	
Uronog Velum панель подвесная 1200x600	1	шт
Uronog Velum панель подвесная 1200x800	1	шт
Uronog Velum панель подвесная 1600x800	1	шт

# Push фитинги и аксессуары для систем Comfort, Spectra и Velum

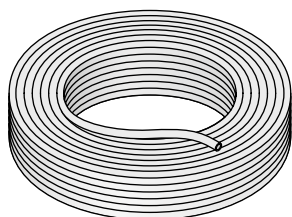

## Uronor Push труба в бухтах

Для соединения панелей Uronor Comfort в один циркуляционный контур. Труба имеет разметку для индикации оптимальной глубины вставки фитинга. Материал: сшитый полиэтилен PE-Xc, с барьером от диффузии кислорода.

Агент: отопительная/охлаждающая вода или смесь воды с гликолем до 50% по VDI 2035.

Рабочая температура: 0...60°C.

Рабочее давление: 0-6 бар при макс. 65 °C, 0-12 бар при макс. 20 °C. Влажность окружающей среды: до 90%.

Артикул	d мм	s мм	L м
1045327	10	1.5	100

Наименование	Упаковка
Uronor Push труба 10x1,5 бухта 100м	100 м



## Uronor Push вкладыш

Для присоединения труб Uronor PE-Xc 10x1,5 мм панелей Uronor Comfort к вставным пуш-фитингам Uronor диаметром 10 мм. Материал - пластик.

Артикул	d мм	b мм
1045328	7	5

Наименование	Упаковка
Uronor Push вкладыш 10x1,5	10 шт

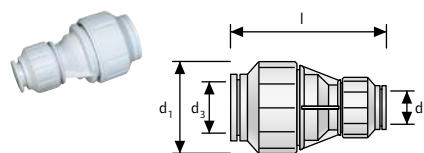

## Uronor Push соединитель

Фитинг для соединения панелей Uronor Comfort в один циркуляционный контур.

Теплоноситель: вода для отопления/охлаждения по VDI 2035 или смесь воды с гликолем до 50%

Рабочая температура: 0...60°C.

Рабочее давление: 6 бар при макс. 65 °C

Влажность окружающей среды: до 90%.

Материал: пластик.

Внимание! Ниппель Uronor 10x1,5 мм (арт. 1045328) и штуцер Uronor 15 мм следует заказывать отдельно.

Артикул	d1 мм	d2 мм	d3 мм	l мм
1045325	22	10	10	45
1045326	32	10	15	56

Наименование	Упаковка
Uronor Push соединитель 10-10	10 шт
Uronor Push переходник 15-10	10 шт



## Uronor Push штуцер с наружной резьбой

Для подключения резьбовых фитингов к вставным пуш-фитингам Uronor 15 мм.

Материал: никелированная латунь.

Артикул	d мм	AG дюйм	l мм
1000299	15	R 1/2	57
1000300	15	R 3/4	57

Наименование	Упаковка
Uronor Push штуцер с наружной резьбой 15-R1/2"HP	6 шт
Uronor Push штуцер с наружной резьбой 15-R3/4"HP	6 шт

# Push фитинги и аксессуары для систем Comfort, Spectra и Velum

## Uponor Push штуцер S-Press

Для подключения труб Uponor MLC к вставным пуш-фитингам Uponor. В комплекте с предустановленной пресс гильзой.

Материал: латунь.

Артикул	d мм	d1 мм	l мм
1000297	15	16x2.0	70
1000298	15	20x2.25	70
1060237	10	16x2.0	70

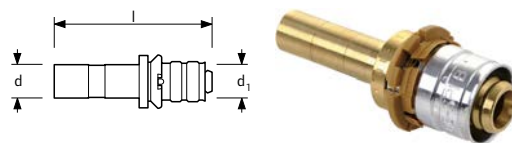

Наименование	Упаковка
Uponor Push штуцер S-Press 16x2,00-15	6 ШТ
Uponor Push штуцер S-Press 20x2,25-15	30 ШТ
Uponor Push штуцер S-Press 16x2,00-10	10 ШТ

## Uponor Push штуцер с кольцом Q&E

Для подключения труб Uponor PEX к вставным пуш-фитингам Uponor. В комплекте с кольцом Q&E.

Материал: никелированная латунь.

Артикул	d мм	d1 мм
1060236	10	16x2.0



Наименование	Упаковка
Uponor Push штуцер Q&E 16-10 с кольцом	10 ШТ

## Uponor Push коллектор

Фитинг позволяет объединить 4 панели Uponor Comfort и подключить их к трубе Uponor MLC 20 мм посредством пресс-адаптера Uponor MLC 20-22CU (арт. 1014558).

Температурный диапазон: 0 – 60°C.

Давление: 0-6 бар.

Материал: пластик.

Артикул	d мм	l мм
1048684	52	64

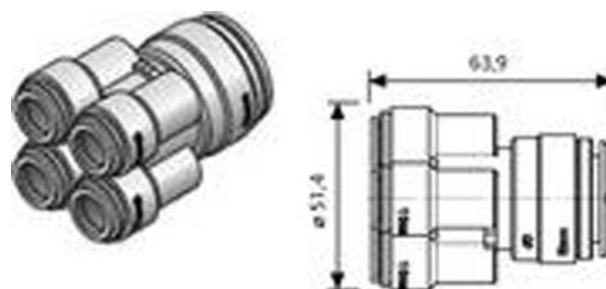

Наименование	Упаковка
Uponor Push коллектор 4x10-22	4 ШТ

## Uponor S-Press штуцер

Изготавливается из луженой латуни и медной трубки в соответствии с EN 1057. С предустановленной алюминиевой пресс гильзой и пластмассовым упорным кольцом. Имеет функции: идентификация опрессовки, цветовая кодировка, защита от протечки. Не требуется калибровка.

Внимание: медная трубка только для пресс соединений.

Артикул	d мм	d1 мм	l мм	l1 мм	l2 мм
1014558	20	Cu 22	82	22	41
1014584	25	Cu 22	90	30	41

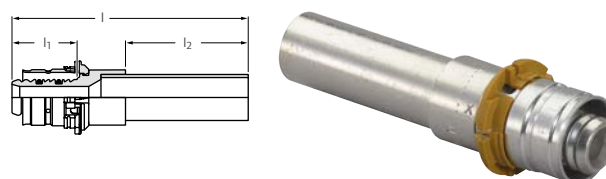

Наименование	Упаковка
Uponor S-Press штуцер 20-22CU	10 ШТ
Uponor S-Press штуцер 25-22CU	5 ШТ

## Uponor Push штуцер с кольцом Q&E

Для подключения труб Uponor PEX к вставным пуш-фитингам Uponor. В комплекте с кольцом Q&E.

Материал: никелированная латунь.

Артикул	d мм	d1 мм
1060235	20	22



Наименование	Упаковка
Uponor Push штуцер с кольцом Q&E 20-22	10 ШТ

# Push фитинги и аксессуары для систем Comfort, Spectra и Velum

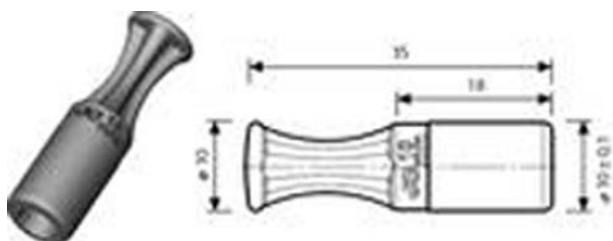

Артикул	d	l
	мм	мм
1048685	10	35

## Uronor Push заглушка

Заглушка для закрытия открытых выходов на вставном коллекторном фитинге Uronor Cu 22- 4x10 (арт. 1048684).  
Температурный диапазон: 0 – 60°C.  
Давление: 0-6 бар.  
Материал: пластик.

Наименование	Упаковка
Uronor Push заглушка 10	10 шт



Артикул	d	AG
	мм	дюйм
1061874	10	1/2

## Uronor Push адаптер с наружной резьбой

Для подключения резьбовых фитингов к вставным пуш-фитингам Uronor 10 мм.  
Резьба 1/2" с плоским уплотнением.  
Материал – латунь.

Наименование	Упаковка
Uronor Push адаптер с наружной резьбой 10-1/2"HP	5 шт



Артикул	d	d2
	мм	мм
1061875	10	15

## Uronor Push адаптер переходной

Для перехода с трубы PEX 10 мм на пластиковый штуцер. Используется совместно с зажимным адаптером 15CU-3/4"BP (Евроконус) арт. 1013830 для быстрого соединения с коллекторами с выходами 3/4" Евроконус.  
Материал: пластик.

Наименование	Упаковка
Uronor Push адаптер переходной 10-15	10 шт



Артикул	d	IG
	мм	дюйм
1013830	15	G3/4

## Uronor Smart Radi зажимной адаптер Евроконус

Для подключения медной трубки 15 x 1 мм тройников и уголков Uronor Q&E RC и Uronor MLC 15CU к радиаторным узлам 3/4"HP Евроконус. Внутренняя резьба 3/4"BP Евроконус. Состав: покрытая латунная гайка, встроенное латунное зажимное кольцо и уплотнительный конус из EPDM. Оребренная гайка под гаечный ключ 30.

Наименование	Упаковка
Uronor Smart Radi зажимной адаптер 15CU-3/4" BP Евроконус	10 шт



Артикул	d1	d2	l
	мм	мм	мм
1061945	10	10	800
1061946	10	10	1200
1061947	10	10	1600
1061948	10	10	2000

## Uronor Push гибкая подводка 10

Гибкая подводка с соединителями 10 мм на обоих концах

Наименование	Упаковка
Uronor Push гибкая подводка 10-10 800мм	50 шт
Uronor Push гибкая подводка 10-10 1200мм	50 шт
Uronor Push гибкая подводка 10-10 1600мм	50 шт
Uronor Push гибкая подводка 10-10 2000мм	50 шт

# Пластиковые коллекторы Vario PLUS

## Uponor Vario PLUS Q&E коллектор с клапанами пластиковый

В комплект входят подающий и обратный коллекторы из армированного стекловолокном полиамида. Модули на 1,3,4,6 петель, комбинируемые между собой максимум до 12 петель. Используется с коллекторным комплектом (арт.1009209). Подключение правое или левое с торцевым уплотнением, либо снизу с использованием углового соединения (арт.1032702). Подключение петель из труб Uponor PE-Ха 20x2,0 или 17x2,0 по технологии Q&E (с помощью расширительного инструмента). Расстояние между выходами 50 мм. Расстояние между подающим и обратным коллекторами по высоте в осях 225 мм. Подающий коллектор оснащен клапанами со стопорным кольцом для балансировки расхода в каждой петле и возможностью отключения. На обратном коллекторе имеются регулировочные клапаны для ручной регулировки, на них возможна установка исполнительных механизмов Uponor (1000138, 1005605). Максимальная рабочая температура: 60°C; максимальное рабочее давление: 6 бар. В комплекте с кольцами Q&E 1025659 или 1042836.



Артикул	Выходы d -	d мм	P бар	VN м³/ч
<b>1044710</b>	1	17	6	35
<b>1044711</b>	3	17	6	35
<b>1044712</b>	4	17	6	35
<b>1044713</b>	6	17	6	35
<b>1034514</b>	1	20	6	35
<b>1032703</b>	3	20	6	35
<b>1032704</b>	4	20	6	35
<b>1032705</b>	6	20	6	35

Наименование	Упаковка
Uponor Vario PLUS коллектор с клапанами пластиковый, выходы 1X 17x2,0 Q&E	1 пара
Uponor Vario PLUS коллектор с клапанами пластиковый, выходы 3X 17x2,0 Q&E	1 пара
Uponor Vario PLUS коллектор с клапанами пластиковый, выходы 4X 17x2,0 Q&E	1 пара
Uponor Vario PLUS коллектор с клапанами пластиковый, выходы 6X 17x2,0 Q&E	1 пара
Uponor Vario PLUS коллектор с клапанами пластиковый, выходы 1X 20x2,0 Q&E	1 пара
Uponor Vario PLUS коллектор с клапанами пластиковый, выходы 3X 20x2,0 Q&E	1 пара
Uponor Vario PLUS коллектор с клапанами пластиковый, выходы 4X 20x2,0 Q&E	1 пара
Uponor Vario PLUS коллектор с клапанами пластиковый, выходы 6X 20x2,0 Q&E	1 пара

# Пластиковые коллекторы Vario PLUS

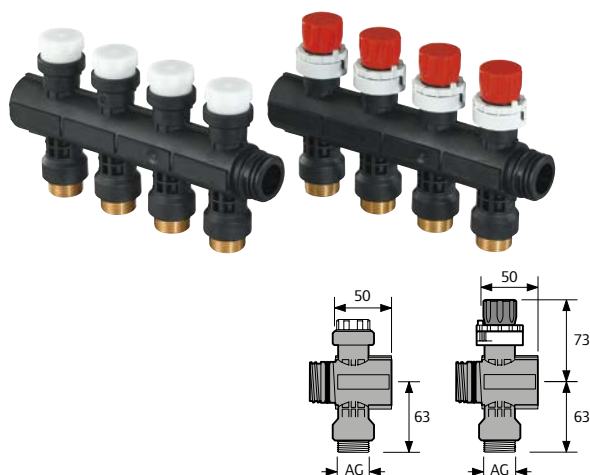

## Uponor Vario PLUS коллектор с клапанами пластиковый

В комплект входят подающий и обратный коллекторы из армированного стекловолокном полиамида. Модули на 1,3,4,6 петель, комбинируемые между собой максимум до 12 петель. Используется с коллекторным комплектом (арт.1009209). Подключение правое или левое с торцевым уплотнением, либо снизу с использованием углового соединения (арт.1032702). Выходы на петли имеют наружную резьбу 3/4"НР Евроконус, совместимы с резьбовыми адаптерами Uponor 3/4"ВР Евроконус. Расстояние между выходами 50 мм. Расстояние между подающим и обратным коллекторами по высоте в осях 225 мм.

Подающий коллектор оснащен клапанами со стопорным кольцом для балансировки расхода в каждой петле и возможностью отключения. На обратном коллекторе имеются регулировочные клапаны для ручной регулировки, на них возможна установка исполнительных механизмов Uponor (1000138, 1005605).

Максимальная рабочая температура: 60°C; максимальное рабочее давление: 6 бар.

Артикул	Выходы	Р бар	l мм
<b>1042420</b>	1	6	50
<b>1030580</b>	3	6	150
<b>1030581</b>	4	6	200
<b>1030582</b>	6	6	300

Наименование	Упаковка
Uponor Vario PLUS коллектор с клапанами пластиковый, выходы 1X 3/4 Евроконус	1 пара
Uponor Vario PLUS коллектор с клапанами пластиковый, выходы 3X 3/4 Евроконус	1 пара
Uponor Vario PLUS коллектор с клапанами пластиковый, выходы 4X 3/4 Евроконус	1 пара
Uponor Vario PLUS коллектор с клапанами пластиковый, выходы 6X 3/4 Евроконус	1 пара

# Пластиковые коллекторы Vario PLUS

## Uponor Vario PLUS коллектор с расходомерами пластиковый

В комплект входят подающий и обратный коллекторы из армированного стекловолокном полиамида. Модули на 1,3,4,6 петель, комбинируемые между собой максимум до 12 петель. Используется с коллекторным комплектом (арт.1009209). Подключение правое или левое с торцевым уплотнением, либо снизу с использованием углового соединения (арт.1032702). Выходы на петли имеют наружную резьбу 3/4"НР Евроконус, совместимы с резьбовыми адаптерами Uponor 3/4"ВР Евроконус. Расстояние между выходами 50 мм. Расстояние между подающим и обратным коллекторами по высоте в осях 225 мм.

Подающий коллектор оснащен регулируемыми расходомерами со шкалой от 0 до 4 л/мин для балансировки расхода в каждой петле, с возможностью полного закрытия петли. На обратном коллекторе имеются регулировочные клапаны для ручной регулировки, на них возможна установка исполнительных механизмов Uponor (1000138, 1005605).

Максимальная рабочая температура: 60°C; максимальное рабочее давление: 6 бар.



Артикул	Выходы	
	P - бар	I мм
<b>1042471</b>	1	6 50
<b>1030583</b>	3	6 150
<b>1030584</b>	4	6 200
<b>1030585</b>	6	6 300

Наименование	Упаковка
Uponor Vario PLUS коллектор с расходомерами пластиковый, выходы 1X 3/4 Евроконус	1 пара
Uponor Vario PLUS коллектор с расходомерами пластиковый, выходы 3X 3/4 Евроконус	1 пара
Uponor Vario PLUS коллектор с расходомерами пластиковый, выходы FM 4X 3/4 Евроконус	1 пара
Uponor Vario PLUS коллектор с расходомерами пластиковый, выходы 6X 3/4 Евроконус	1 пара

## Uponor Vario PLUS коллекторный комплект

Для монтажа модульного пластикового коллектора Uponor Vario Plus. Комплект состоит из двух кронштейнов, двух резьбовых соединительных элементов с накидными гайками 1", двух термометров, двух наконечников с воздухоотводчиками и выходами для заполнения/слива, одного дренажного шланга, одного байпаса, одного ключа.



Артикул	I мм
<b>1009209</b>	150

Наименование	Упаковка
Uponor Vario PLUS коллекторный комплект К1	1 шт

# Аксессуары для коллекторов Vario PLUS



Артикул  
**1063207**

## Uponor Vario PLUS теплоизоляционный кожух

Теплоизоляционный кожух для коллектора напольного отопления, комплект состоит из двух кожухов, двух реек и клипс для крепления. Толщина изоляции 19 мм, 0,038 Вт/мК, класс пожарной опасности BLs3d0 (EN 13501-1). Длина 665 мм.

Наименование	Упаковка
Uponor Vario PLUS теплоизоляционный кожух	1 комп.



Артикул	AG дюйм
<b>1032702</b>	1

## Uponor Vario PLUS угловое соединение

Для подключения подающей и обратной труб к модульному пластиковому коллектору Uponor Vario Plus снизу. В комплект входят два уголка: длинный длиной 122 мм и короткий длиной 42 мм. Материал - армированный стекловолокном полиамид. Максимальная рабочая температура: 60°C; максимальное рабочее давление: 6 бар.

Наименование	Упаковка
Uponor Vario PLUS угловое соединение 122/42	1 пара



Артикул	DN дюйм
<b>1009215</b>	1

## Uponor Vario PLUS фиксатор дистанции

Для фиксации поворота модульных пластиковых коллекторов Uponor Vario Plus на 180° в случае одновременного подключения петель напольного отопления сверху и снизу, а также при подключении углового соединения для пластикового коллектора Uponor Vario Plus сверху. В комплекте 4 фиксатора.

Наименование	Упаковка
Uponor Vario PLUS фиксатор дистанции	10 комп



Артикул	IG дюйм
<b>1009214</b>	3/4

## Uponor Vario PLUS штуцер для шланга

Штуцер для заполнения и слива модульного пластикового коллектора Uponor Vario Plus. Подключения: накидная гайка 3/4" НГ - переход на шланг 1/2". В комплекте 1 штука.

Наименование	Упаковка
Uponor Vario PLUS штуцер для шланга G3/4 x 1/2	1 шт



Артикул  
**1009217**

## Uponor Vario PLUS расходомер

Запасной расходомер для регулировки расхода на петле модульного пластикового коллектора Uponor Vario Plus. Снабжен смотровым окошком. Диапазон измерений 0-4 л/мин. С возможностью полного закрытия петли. Материал - полиамид.

Наименование	Упаковка
Uponor Vario PLUS расходомер л/мин для пластикового коллектора	1 шт



# Аксессуары для коллекторов Vario PLUS

## Uponor Vario PLUS ключ для коллектора

Для замены клапанов и расходомеров на модульном пластиковом коллекторе Uponor Vario Plus.

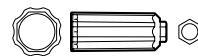
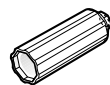

Артикул

**1009216**

Наименование

Uponor Vario PLUS ключ для коллектора

Упаковка

2 ШТ

## Uponor SPI Vario PLUS автоматический воздухоотводчик

Устанавливается на коллектор Uponor Vario PLUS для обезвоздушивания системы. Изготовлен из армированного стекловолокном полиамида. Максимальная рабочая температура: 60°C; максимальное рабочее давление: 6 бар.



Артикул

**1038166**

Наименование

Uponor SPI Vario PLUS автоматический воздухоотводчик 3/8"

Упаковка

1 ШТ

# Стальные коллекторы Smart S



## Uronor Smart S коллектор с расходомерами стальной

Предварительно собранный коллектор 1" из нержавеющей стали. В комплект входят: подающий и обратный коллекторы, два кронштейна со звукопоглощающими хомутами, два боковых поворотных узла с выходами для заполнения/слива и выпуска воздуха с заглушками 3/4".

Входы коллекторов выполнены с накидной гайкой 1"НГ под плоское уплотнение (включают торцевые уплотнительные прокладки), с возможностью правостороннего или левостороннего монтажа. Выходы на петли имеют наружную резьбу 3/4"НР Евроконус по DIN V 3838, совместимы с резьбовыми адаптерами Uronor 3/4"ВР Евроконус. Расстояние между выходами 50 мм. Расстояние между подающим и обратным коллекторами по высоте в осях 200 мм.

Подающий коллектор оснащен регулируемыми расходомерами со шкалой от 0 до 5 л/мин для визуализации фактического расхода в каждой петле, с возможностью полного закрытия петли. Обратный коллектор оснащен балансировочными клапанами для установки исполнительных механизмов с возможностью ручной регулировки и полного перекрытия петли. Может быть оборудован исполнительными механизмами Uronor (1087778, 1087763).

Максимальная рабочая температура: 60°C; максимальное рабочее давление: 6 бар.

Артикул	Выходы -	P бар	I мм
1086538	2	6	210
1086539	3	6	260
1086540	4	6	310
1086541	5	6	360
1086542	6	6	410
1086543	7	6	460
1086544	8	6	510
1086545	9	6	560
1086546	10	6	610
1086547	11	6	660
1086548	12	6	710
1088864	13	6	
1088865	14	6	
1088866	15	6	
1088867	16	6	

Наименование	Упаковка	
Uronor Smart S коллектор с расходомерами стальной, выходы 2x3/4 Евроконус	1	шт
Uronor Smart S коллектор с расходомерами стальной, выходы 3x3/4 Евроконус	1	шт
Uronor Smart S коллектор с расходомерами стальной, выходы 4x3/4 Евроконус	1	шт
Uronor Smart S коллектор с расходомерами стальной, выходы 5x3/4 Евроконус	1	шт
Uronor Smart S коллектор с расходомерами стальной, выходы 6x3/4 Евроконус	1	шт
Uronor Smart S коллектор с расходомерами стальной, выходы 7x3/4 Евроконус	1	шт
Uronor Smart S коллектор с расходомерами стальной, выходы 8x3/4 Евроконус	1	шт
Uronor Smart S коллектор с расходомерами стальной, выходы 9x3/4 Евроконус	1	шт
Uronor Smart S коллектор с расходомерами стальной, выходы 10x3/4 Евроконус	1	шт
Uronor Smart S коллектор с расходомерами стальной, выходы 11x3/4 Евроконус	1	шт
Uronor Smart S коллектор с расходомерами стальной, выходы 12x3/4 Евроконус	1	шт
Uronor Smart S коллектор с расходомерами стальной, выходы 13x3/4 Евроконус	1	шт
Uronor Smart S коллектор с расходомерами стальной, выходы 14x3/4 Евроконус	1	шт
Uronor Smart S коллектор с расходомерами стальной, выходы 15x3/4 Евроконус	1	шт
Uronor Smart S коллектор с расходомерами стальной, выходы 16x3/4 Евроконус	1	шт

# Стальные коллекторы Smart S

## Upronor Smart S коллектор с клапанами стальной

Предварительно собранный коллектор 1" из нержавеющей стали. В комплект входят: подающий и обратный коллекторы, два кронштейна со звукопоглощающими хомутами, два боковых поворотных узла с выходами для заполнения/слива и выпуска воздуха с заглушками 3/4".

Входы коллекторов выполнены с накидной гайкой 1"НГ под плоское уплотнение, включают торцевые уплотнительные прокладки с возможностью правостороннего или левостороннего монтажа. Выходы на петли имеют наружную резьбу 3/4"НР Евроконус по DIN V 3838, совместимы с резьбовыми адаптерами Upronor 3/4"ВР Евроконус. Расстояние между выходами 50 мм. Расстояние между подающим и обратным коллекторами по высоте в осях 200 мм.

Подающий коллектор оснащен запорными клапанами для возможности отключения петель. Обратный коллектор оснащен балансировочными клапанами для установки исполнительных механизмов с возможностью ручной регулировки и полного перекрытия петли. Может быть оборудован исполнительными механизмами Upronor (1087778, 1087763).

Максимальная рабочая температура: 75°C; максимальное рабочее давление: 6 бар.



Артикул	Выходы -	Р бар	l мм
1088045	2	6	210
1088046	3	6	260
1088047	4	6	310
1088048	5	6	360
1088049	6	6	410
1088050	7	6	460
1088051	8	6	510
1088052	9	6	560
1088053	10	6	610
1088054	11	6	660
1088055	12	6	710
1088868	13	6	
1088869	14	6	
1088870	15	6	
1088871	16	6	

Наименование	Упаковка	
Upronor Smart S коллектор с клапанами стальной, выходы 2x3/4 Евроконус	1	шт
Upronor Smart S коллектор с клапанами стальной, выходы 3x3/4 Евроконус	1	шт
Upronor Smart S коллектор с клапанами стальной, выходы 4x3/4 Евроконус	1	шт
Upronor Smart S коллектор с клапанами стальной, выходы 5x3/4 Евроконус	1	шт
Upronor Smart S коллектор с клапанами стальной, выходы 6x3/4 Евроконус	1	шт
Upronor Smart S коллектор с клапанами стальной, выходы 7x3/4 Евроконус	1	шт
Upronor Smart S коллектор с клапанами стальной, выходы 8x3/4 Евроконус	1	шт
Upronor Smart S коллектор с клапанами стальной, выходы 9x3/4 Евроконус	1	шт
Upronor Smart S коллектор с клапанами стальной, выходы 10x3/4 Евроконус	1	шт
Upronor Smart S коллектор с клапанами стальной, выходы 11x3/4 Евроконус	1	шт
Upronor Smart S коллектор с клапанами стальной, выходы 12x3/4 Евроконус	1	шт
Upronor Smart S коллектор с клапанами стальной, выходы 13x3/4 Евроконус	1	шт
Upronor Smart S коллектор с клапанами стальной, выходы 14x3/4 Евроконус	1	шт
Upronor Smart S коллектор с клапанами стальной, выходы 15x3/4 Евроконус	1	шт
Upronor Smart S коллектор с клапанами стальной, выходы 16x3/4 Евроконус	1	шт

# Аксессуары для коллекторов Smart S



Артикул  
**1087608**

## Uronor SPI Smart S запасной расходомер

Запасной расходомер для коллектора Smart S с расходомерами.

Наименование	Упаковка
Uronor SPI Smart S запасной расходомер для коллектора	10 шт



Артикул  
**1087607**

## Uronor Smart S запасная колба расходомера для коллектора

Запасная колба расходомера коллектора Smart.

Наименование	Упаковка
Uronor Smart S запасная колба расходомера для коллектора	10 шт



Артикул  
**1087609**

## Uronor SPI Smart запасной регулировочный клапан для коллектора

Запасной регулировочный клапан для коллектора Smart.

Наименование	Упаковка
Uronor SPI Smart запасной регулировочный клапан для коллектора	10 шт



Артикул  
**1088056**

## Uronor SPI Smart запасной запорный клапан для коллектора

Запасной запорный клапан для коллектора Smart.

Наименование	Упаковка
Uronor SPI Smart запасной запорный клапан для коллектора	10 шт



Артикул  
**1086537**

## Uronor Smart термометр для коллектора

Термометр для отображения температуры теплоносителя на подающем/обратном коллекторе Smart. Устанавливаются на входе/выходе коллектора.

Наименование	Упаковка
Uronor Smart термометр для коллектора	10 шт.

# Аксессуары для коллекторов Vario Plus и Smart S

## Uponor Vario балансировочный клапан

Для гидравлической балансировки и отключения стального и пластикового коллекторов Uponor.

Состоит из:

- Подающего клапана с резьбой 1"НР-1"ВР для гидравлической балансировки и независимого отключения коллектора, снабжен маховичком и индикатором настройки/закрытия,  $kvs = 5,4 \text{ м}^3/\text{ч}$ .

- Возвратного клапана с резьбой 1"НР-1"ВР для независимого отключения коллектора, снабжен маховичком и индикатором закрытия,  $kvs = 6,4 \text{ м}^3/\text{ч}$ .  
Возможна установка исполнительного механизма Uponor (арт. 1000138). При установленном исполнительном механизме  $kvs = 4,8 \text{ м}^3/\text{ч}$ .

Клапаны могут быть использованы для управления индивидуальными зонами.

Материал: корпуса клапанов сделаны из латуни, маховички из полиамида.

Максимальное тестовое давление: 10 бар (вода).

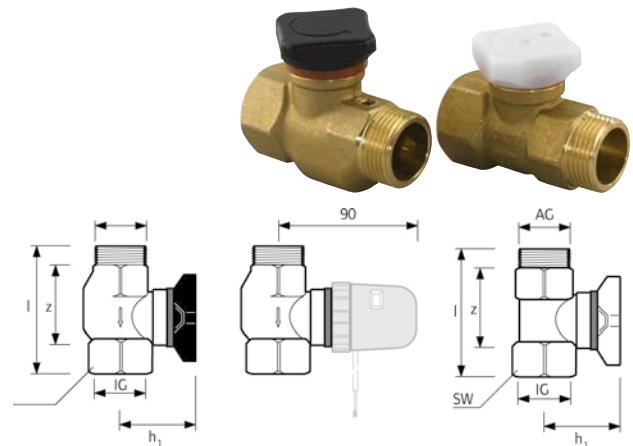

Артикул	AG дюйм	IG дюйм	I мм	SW мм	h1 мм	z мм
<b>1005100</b>	G 1	Rp 1	80	38	50	45

Наименование	Упаковка
Uponor Vario балансировочный клапан для коллекторов G1 - Rp1, комплект	1 КОМП.

## Uponor Vario кран шаровой

Изготавливается из покрытой латуни. Наружная резьба 1"НР, внутренняя резьба 1"ВР. Наружная резьба под плоское уплотнение. Длина 60 мм. В комплект входят два крана.



Артикул	AG дюйм	IG дюйм
<b>1032701</b>	1	1

Наименование	Упаковка
Uponor Vario кран шаровой G1"НР-G1"ВР, комплект	1 пара

## Uponor Smart кран шаровой

Изготавливается из никелированной латуни. Наружная резьба 1"НР, внутренняя резьба 3/4"ВР. Наружная резьба под плоское уплотнение. Длина 60 мм. В комплект входят два крана.



Артикул	I1 мм	I2 мм
<b>1086558</b>	60	40

Наименование	Упаковка
Uponor Smart кран шаровой 3/4" - G1	1 КОМП.

# Аксессуары для коллекторов Vario Plus и Smart S



## Uronor Smart кран шаровой угловой

Комплект для вертикального подключения к коллекторам Uronor с накидной гайкой 1" НГ, состоит из двух угловых кранов с красной и синей рукояткой. Изготавливается из никелированной латуни. Наружная резьба 1"НР, внутренняя резьба 3/4"ВР. Наружная резьба под плоское уплотнение. Длина крана с проставкой 125 мм.

Артикул	I1 мм	I2 мм
<b>1086559</b>	125	40

Наименование	Упаковка
Uronor Smart кран шаровой угловой 3/4" - G1	1 КОМП.

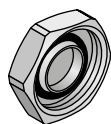

## Uronor Uni-X заглушка для коллектора

Изготавливается из покрытой латуни, для резьбы 3/4"НР Евроконус.

Артикул	IG дюйм
<b>1014122</b>	G 3/4

Наименование	Упаковка
Uronor Uni-X заглушка для коллектора Н 3/4"FT ВР Евроконус	10 ШТ



## Uronor Multi угловой фиксатор пластик

Изготавливается из пластика, обеспечивает фиксацию изгиба труб на 90° в местах коллекторов, стояков и т.д.

Артикул	d мм	r мм
<b>1000118</b>	14-17	90
<b>1001229</b>	20	100
<b>1001230</b>	25	120

Наименование	Упаковка
Uronor Multi угловой фиксатор пластик 14-17	50 ШТ
Uronor Multi угловой фиксатор пластик 20	50 ШТ
Uronor Multi угловой фиксатор пластик 25-28	50 ШТ

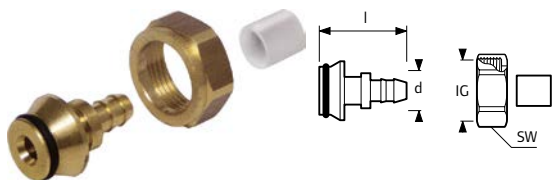

## Uronor Vario Minites штуцер с внутренней резьбой Евроконус

Для подключения труб Uronor Minites Comfort Pipe 9,9 x 1,1 мм к коллекторам Uronor и другим узлам с наружной резьбой 3/4" Евроконус. Изготавливается из латуни. В комплект входит одно кольцо Q&E 9,9 из сшитого полиэтилена РЕ-X. Для монтажа необходим расширительный инструмент.

Артикул	d мм	IG дюйм	l мм	SW мм
<b>1005266</b>	9.9	G 3/4	39	30

Наименование	Упаковка
Uronor Vario Minites штуцер с внутренней резьбой 9,9x1,1-G3/4"Евроконус	10 ШТ

# Аксессуары для коллекторов Vario Plus и Smart S

## Uponor Vario зажимной адаптер PEX Евроконус

Зажимной адаптер, состоит из гайки и штуцера, выполненных из латуни, со встроенным зажимным кольцом, для подключения труб Uponor Smart и Uponor PE-Ха к коллекторам с наружной резьбой 3/4" Евроконус в соотв. EN 16313.



Артикул	d мм	IG дюйм	s мм	SW мм
<b>1065283</b>	14	G3/4"	2,0	30
<b>1065284</b>	16	G3/4"	1,8/2,0	30
<b>1065286</b>	17	G3/4"	2,0	30
<b>1065290</b>	20	G3/4"	1,9/2,0	30
<b>1065291</b>	25	G3/4"	2,3	30

Наименование	Упаковка
Uponor Vario зажимной адаптер PEX 14x2,0-G3/4"BP Евроконус	25 ШТ
Uponor Vario зажимной адаптер PEX 16x1,8/2,0-G3/4"BP Евроконус	25 ШТ
Uponor Vario зажимной адаптер PEX 17x2,0-G3/4"BP Евроконус	25 ШТ
Uponor Vario зажимной адаптер PEX 20x1,9/2,0-G3/4"BP Евроконус	25 ШТ
Uponor Vario зажимной адаптер PEX 25x2,3-G3/4"BP Евроконус	25 ШТ

## Uponor Smart зажимной адаптер

Зажимной адаптер, состоит из гайки и штуцера, выполненных из латуни, со встроенным зажимным кольцом, для подключения труб Uponor Smart и Uponor PE-Ха к коллекторам с наружной резьбой 3/4" Евроконус в соотв. EN 16313. Внутри коробки комплектуется в пакетах по 2 шт.



Артикул	d мм	IG дюйм	s мм	P бар	SW мм
<b>1086582</b>	16	G3/4	1,8/2,0	6	30
<b>1086583</b>	20	G3/4	1,9/2,0	6	30

Наименование	Упаковка
Uponor Smart зажимной адаптер 16x2,0-G3/4"BP Евроконус	40 ШТ
Uponor Smart зажимной адаптер 20x2,0-G3/4"BP Евроконус	40 ШТ

## Uponor Uni-X зажимной адаптер MLC Евроконус

Зажимной адаптер, состоит из латунного штуцера и гайки из покрытой латуни. Для подключения труб Uponor Uni Pipe PLUS и MLC к коллекторам (например, Uponor H) и радиаторным узлам с наружной резьбой 3/4"HP Евроконус. Имеет функцию защиты от протечки. Не требуется калибровка. Внутренняя резьба трубная цилиндрическая G по EN ISO 228-1, ГОСТ 6357.



Артикул	d мм	IG дюйм	l мм	Вес гр	z мм
<b>1058089</b>	14	3/4	22.5	69.8	0.8
<b>1058090</b>	16	3/4	22.5	65.3	0.8

Наименование	Упаковка
Uponor Uni-X зажимной адаптер MLC 14-3/4"FT Евроконус	25 ШТ
Uponor Uni-X зажимной адаптер MLC 16-3/4"FT Евроконус	25 ШТ

## Uponor Smart зажимной соединитель

Зажимной соединитель, выполненный из латуни, для подключения труб Uponor Uponor Smart UFH в соотв. EN 10226-1.

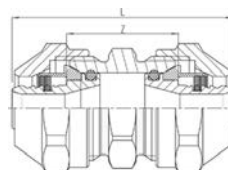

Артикул	d мм	s мм	P бар	l мм	SW мм	SW1 мм	z мм
<b>1086587</b>	16	1,8/2,0	6	57	30	27	29
<b>1086588</b>	20	1,9/2,0	6	60	30	27	29

Наименование	Упаковка
Uponor Smart зажимной соединитель 16x2,0-16x2,0	1 ШТ
Uponor Smart зажимной соединитель 20x2,0-20x2,0	1 ШТ

# Коллекторные шкафы

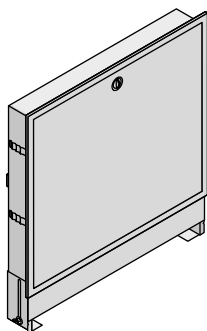

## Uropog Vario коллекторный шкаф встраиваемый РТ

Для установки коллекторов, контроллеров и насосно-смесительных блоков Uropog на универсальных фиксирующих направляющих, включающих комплект крепежей. Изготовлен из оцинкованной стали. Все видимые части окрашены порошковой краской в белый цвет (RAL 9010).

Ширина шкафов (без рамки): 565-952 мм.

Ширина рамки: 15 мм.

Монтажная глубина шкафа (регулируемая): 120-180 мм.

Монтажная высота шкафа (регулируемая): 820-910 мм.

Артикул	b мм	h мм	цвет
1046991	565	820-910	RAL 9010
1046992	715	820-910	RAL 9010
1046993	790	820-910	RAL 9010
1046994	952	820-910	RAL 9010

Наименование	Упаковка
Uropog Vario коллекторный шкаф встраиваемый РТ 565x123мм	1 шт
Uropog Vario коллекторный шкаф встраиваемый РТ 715x123мм	1 шт
Uropog Vario коллекторный шкаф встраиваемый РТ 790x123мм	1 шт
Uropog Vario коллекторный шкаф встраиваемый РТ 952x123мм	1 шт

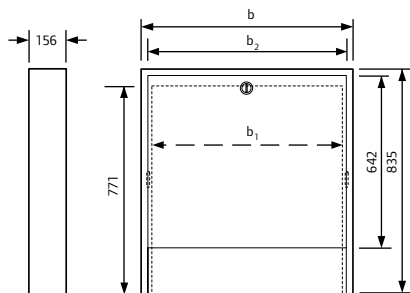
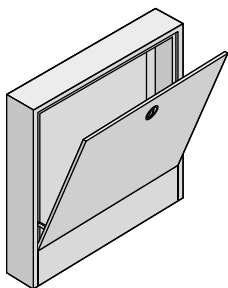

## Uropog Vario коллекторный шкаф накладной АР

Для установки коллекторов, контроллеров и насосно-смесительных блоков Uropog в варианте без задней стенки. Либо в комбинации с задней стенкой на универсальных фиксирующих направляющих, включающих комплект крепежей. Изготовлен из оцинкованной стали. Все видимые части окрашены порошковой краской в белый цвет (RAL 9016).

Монтажная высота шкафа (регулируемая): 835 мм (+/- 15 мм).

Монтажная глубина шкафа: 156 мм.

Монтажная ширина шкафа (с рамкой): 1350 мм.

Артикул	b мм	b1 мм	b2 мм	цвет
1045481	1350	1232	1290	RAL 9016

Наименование	Упаковка
Uropog Vario коллекторный шкаф накладной АР 1350x156мм	1 шт

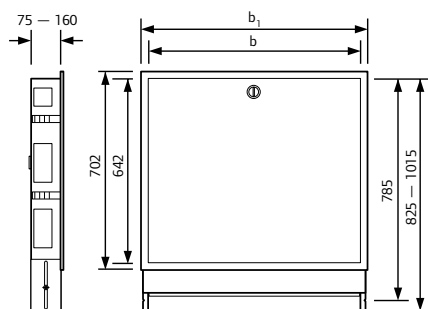

## Uropog Vario коллекторный шкаф встраиваемый УР

Для установки коллекторов, контроллеров и насосно-смесительных блоков Uropog на универсальных фиксирующих направляющих, включающих комплект крепежей. Изготовлен из оцинкованной стали. Все видимые части окрашены порошковой краской в белый цвет (RAL 9016).

Монтажная высота шкафа (регулируемая): 825-1015 мм.

Монтажная глубина шкафа (регулируемая): 75-160 мм.

Ширина шкафа (с рамкой): 1355 мм.

Артикул	b мм	b1 мм	b2 мм	h1 мм	цвет
1045477	1300	1355	1350	840-1030	RAL 9016

Наименование	Упаковка
Uropog Vario коллекторный шкаф встраиваемый УР 1300x75-160мм	1 шт



# Коллекторные шкафы

## Upronog Vario задняя крышка для шкафа AP

Для накладного шкафа Upronog Vario AP.  
Материал: оцинкованная сталь. Высота: 560 мм.

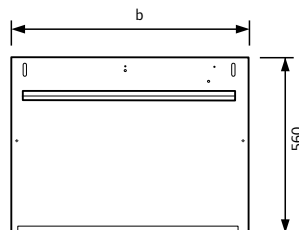

Артикул	b мм
<b>1045485</b>	1330

Наименование	Упаковка
Upronog Vario задняя крышка для шкафа AP 1330мм	1 ШТ

## Upronog Vario коллекторный шкаф накладной NT

Для установки коллекторов, контроллеров и насосно-смесительных блоков Upronog на универсальных фиксирующих направляющих, включающих комплект крепежей. Изготовлен из оцинкованной стали. Все видимые части окрашены порошковой краской в белый цвет (RAL 9010).

Ширина шкафов (с рамкой): 555-950 мм.

Монтажная глубина шкафа: 160 мм.

Монтажная высота шкафа : 820 мм.

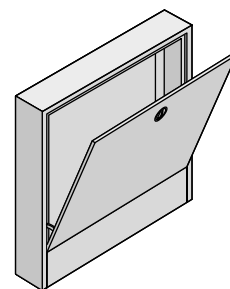

Артикул	d мм	b мм	h мм	цвет
<b>1046996</b>	160	555	820	RAL 9010
<b>1046997</b>	160	710	820	RAL 9010
<b>1046998</b>	160	785	820	RAL 9010
<b>1046999</b>	160	950	820	RAL 9010

Наименование	Упаковка
Upronog Vario коллекторный шкаф накладной NT 555x160мм	1 ШТ
Upronog Vario коллекторный шкаф накладной NT 705x160мм	1 ШТ
Upronog Vario коллекторный шкаф накладной NT 785x160мм	1 ШТ
Upronog Vario коллекторный шкаф накладной NT 950x160мм	1 ШТ

## Upronog Magna



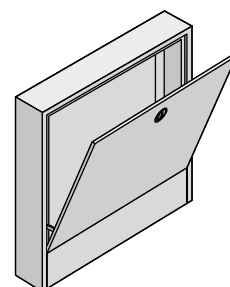

Для установки промышленных коллекторов. Изготовлен из оцинкованной стали. Без задней стенки.









Артикул	l мм	d мм	h мм
<b>1060553</b>	1010	200	835
<b>1060554</b>	1910	200	835
<b>1060555</b>	2310	200	835

Наименование	Упаковка
Upronog Magna коллекторный шкаф накладной 1010x835x200мм	1 ШТ
Upronog Magna коллекторный шкаф накладной 1910x835x200мм	1 ШТ
Upronog Magna коллекторный шкаф накладной 2310x835x200мм	1 ШТ

# Выбор насосно-смесительного блока

	Установка у коллектора Вертикальное подключение			Установка у коллектора Горизонтальное подключение	
	Для жилого строительства	Fluvia T	Fluvia T	Fluvia Move	
Minitec, Tecto, Nubos, Klett, Tacker, Fix, Siccus, система с теплораспр. пластинами	KRS-6 3-6 кВт	Push-23-... 3-10 кВт	MPG-10-... 3-10 кВт		
					
Для коммерческого строительства				Fluvia T	Fluvia Move
Classic, Magna				TPG-30-TH макс. 30 кВт	PPG-30-A-W макс. 30 кВт
					

	Блок для 1-2 помещений	Установка в тепловом пункте		Автоматическое управление температурой подачи	
	Для жилого строительства	Fluvia T	Fluvia Move	Fluvia Move PLUS (для тепловых насосов)	Uponor Smatrix Move
Minitec, Tecto, Nubos, Klett, Tacker, Fix, НЕР, Siccus	Push-12-...-X 1-3 кВт	CPG-15-... 3-15 кВт	EPG-6-W макс. 6 кВт		
					
Для коммерческого строительства				Uponor Smatrix Move	Uponor Smatrix Move PLUS
Classic, Magna					

# Насосно-смесительные блоки с автоматическим управлением температурой теплоносителя

## Uponor Fluvia Move насосно-смесительный блок MPG-10-A-W

Насосно-смесительный блок в комплекте с системой управления Uponor Smatrix Move, предназначен для погодозависимого управления температурой подачи в системе напольного, настенного и потолочного отопления и охлаждения. Для совместной установки с коллектором, например, на стене или в коллекторном шкафу.

Состав комплекта:

- Uponor Smatrix Move проводной контроллер
  - Датчик температуры теплоносителя на подаче
  - Датчик наружной температуры воздуха
  - 3-х ходовой клапан с электроприводом, Kvs 4,3 м³/ч
  - Циркуляционный насос WILO Yonos Para 15/6
- Q: 0,1-2,5 м³/ч, H: 6-2,4 м, EEI 0,17 с пропорциональным регулированием давления

Подключение первичного контура: внутренняя резьба 3/4", балансировочный клапан и шаровый кран

Подключение вторичного контура: наружная резьба G 1"HP

Максимальная температура в первичном контуре: 90°C

Максимальная температура во вторичном контуре: 60°C

Максимальное давление: 10 бар

Для отопления площадей с тепловой потребностью до 10 кВт.

Артикул	P Вт	Flow Rate л/ч	kvs м³/ч	U В	P бар
1078306	45	0,1-2,5	4,3	230	6



Наименование	Упаковка
Uponor Fluvia Move насосно-смесительный блок MPG-10-A-W	1 ШТ

## Uponor Fluvia Move Plus насосно-смесительный блок MPG-10-B-W

Насосно-смесительный блок для управления температурой подачи в системе напольного, настенного и потолочного отопления и охлаждения. Без системы управления (климат-контроллера и электропривода). Для совместной установки с коллектором, например, на стене или в коллекторном шкафу, и подключения к внешней системе управления (например, котла), либо к климат-контроллеру. Дополнительно необходимо подключение электропривода, арт. 1084560.

Состав комплекта:

- 3-х ходовой клапан Kvs 4,3 м³/ч
  - Циркуляционный насос WILO Yonos Para 15/6
- Q: 0,1-2,5 м³/ч, H: 6-2,4 м, EEI 0,17 с пропорциональным регулированием давления

Подключение первичного контура: внутренняя резьба 3/4"BP, балансировочный клапан и шаровой кран

Подключение вторичного контура: наружная резьба G 1"HP

Максимальная температура в первичном контуре: 90°C

Максимальная температура во вторичном контуре: 60°C

Максимальное давление: 10 бар

Левосторонний и правосторонний монтаж

Для отопления площадей с тепловой потребностью до 10 кВт.

Артикул
1078307



Наименование	Упаковка
Uponor Fluvia Move Plus насосно-смесительный блок MPG-10-B-W	1 ШТ

# Насосно-смесительные блоки с автоматическим управлением температурой теплоносителя



## Упорог Флувиа Муве насосно-смесительный блок СРГ-15-А-В

Насосно-смесительный блок в комплекте с системой управления Упорог Сматрикс Муве, предназначен для погодозависимого управления температурой подачи в системе напольного, настенного и потолочного отопления и охлаждения. Устанавливается в тепловых пунктах или подключается к коллекторам напольного отопления Упорог.

Состав комплекта:

- Упорог Сматрикс Муве проводной контроллер
- Датчик температуры теплоносителя на подаче
- Датчик наружной температуры воздуха
- 3-х ходовой клапан с электроприводом, Kvs 6,3 м³/ч
- Циркуляционный насос WILO Yonos Para 25/6  
Q: 0,1-2,5 м³/ч, Н: 6-2,4 м, EEI 0,17 с пропорциональным регулированием давления

Подключение первичного контура 1"BP

Подключение вторичного контура 1"BP

Максимальная температура в первичном контуре: 90°C

Максимальная температура во вторичном контуре: 60°C

Максимальное давление: 10 бар

Для отопления площадей с тепловой потребностью до 15 кВт.

Артикул	P Вт	Flow Rate л/ч	kvs м³/ч	U В	P бар
<b>1078308</b>	45	0,1-2,5	6,3	230	6

Наименование	Упаковка
Упорог Флувиа Муве насосно-смесительный блок СРГ-15-А-В	1 шт



## Упорог Флувиа насосно-смесительный блок СРГ-15-В-В

Насосно-смесительный блок в комплекте с 3-х ходовым смесительным клапаном, без системы управления (климат-контроллера и электропривода клапана) для установки в тепловых пунктах и подключения к внешней системе управления (например, котла), либо к климат-контроллеру Упорог Сматрикс Муве. Дополнительно необходимо подключение электропривода 1084560.

Состав комплекта:

- 3-х ходовой смесительный клапан под электропривод 1084560, kvs 6,3 м³/ч
- Циркуляционный насос WILO Yonos Para 25/6  
Q: 0,1-2,5 м³/ч, Н: 6-2,4 м, EEI 0,17 с пропорциональным регулированием давления

Подключение первичного контура 1"BP

Подключение вторичного контура 1"BP

Максимальная температура в первичном контуре: 90°C

Максимальная температура во вторичном контуре: 60°C

Максимальное давление: 10 бар

Для отопления площадей с тепловой потребностью до 15 кВт.

Артикул	P Вт	Flow Rate л/ч	kvs м³/ч	U В	P бар
<b>1078309</b>	45	0,1-2,5	6,3	230	6

Наименование	Упаковка
Упорог Флувиа насосно-смесительный блок СРГ-15-В-В	1 шт

# Насосно-смесительные блоки с автоматическим управлением температурой теплоносителя

## Uponor Fluvia Move насосно-смесительный блок PPG-30-A-W

Насосно-смесительный блок в комплекте с системой управления Uponor Smatrix Move, предназначен для погодозависимого управления температурой подачи в системе напольного, настенного и потолочного отопления и охлаждения. Для совместной установки с коллектором, например, на стене или в коллекторном шкафу.



Состав комплекта:

- Uponor Smatrix Move проводной контроллер
- Датчик температуры теплоносителя на подаче
- Датчик наружной температуры воздуха
- 3-х ходовой клапан с электроприводом, Kvs 8 м³/ч
- Циркуляционный насос WILO Yonos Para 1-8

Q: 0,1-8,3 м³/ч, H: 8-2 м, EEI 0,17 с пропорциональным регулированием давления

Подключение первичного контура: внутренняя резьба Rp1"BP, шаровый кран

Подключение вторичного контура: накидная гайка G 1½"НГ

Максимальная температура в первичном контуре: 90°C

Максимальная температура во вторичном контуре: 60°C

Максимальное давление: 10 бар

Возможно использование для поверхностного охлаждения в случае добавления термостата Smatrix T-168 (арт.1086272) и антенны Smatrix (арт.1086269)

Для отопления площадей с тепловой потребностью до 30 кВт.

Артикул	P Вт	Flow Rate л/ч	kvs м³/ч	U В	P бар
<b>1084143</b>	45	0,1-8,3	8	230	10

Наименование	Упаковка
Uponor Fluvia Move насосно-смесительный блок PPG-30-A-W	1 ШТ

## Uponor SPI Fluvia Move PLUS электропривод 230В

Для автоматического управления температурой теплоносителя на подаче с помощью погодозависимой автоматики Smatrix Move (Plus). Устанавливается на смесительном клапане, используется совместно с контроллером Smatrix Move (Plus). Напряжение 230 В, 3-х жильный кабель.



Артикул	U В
<b>1084560</b>	230

Наименование	Упаковка
Uponor SPI Fluvia Move PLUS электропривод 230В	1 ШТ

# Насосно-смесительные блоки



## Uronor Fluvia T насосно-смесительный блок Push-12 AC-X

Насосно-смесительный блок для управления системой напольного отопления на небольших площадях с исполнительным механизмом 230 В и возможностью подключения к комнатному термостату (арт. 1058422). В комплекте с кронштейном для левостороннего или правостороннего монтажа.

Встроенный насос Xylem, Phyd< 1W, 230В

Балансировочный клапан с kvs 0,9 м³/ч.

Максимальная допустимая температура в первичном контуре: 90°C, вторичном контуре 50°C, максимальное давление 10 бар.

Подключения: вторичный контур - наружная резьба 3/4"НР Евроконус, совместимы с зажимными адаптерами Uronor 3/4"ВР Евроконус; первичный контур - зажимные адаптеры (в комплекте) для подключения медных трубок 15 мм.

Для помещений с тепловой потребностью 1-3кВт.

Для подключения насоса требуется питание 230 В через внешний переключатель.

Артикул	P Вт	Flow Rate л/ч	kvs м³/ч	U В	P бар	Q kW
<b>1067387</b>	10	0,1-0,4	0,7	230	10	1-3

Наименование	Упаковка
Uronor Fluvia T насосно-смесительный блок Push-12 AC-X	1 шт



## Uronor Vario клапан заполнения и слива

Для заполнения и слива отопительных/охлаждающих контуров, присоединённых к насосно-смесительному блоку Push-12, в случае их расположения выше смесительного блока, например, в настенном отоплении. Тройниковое соединение с накидной гайкой 3/4". Поворачивающийся соединитель для шланга.

Артикул	AG дюйм	IG дюйм
<b>1061802</b>	3/4	3/4

Наименование	Упаковка
Uronor Vario клапан заполнения и слива 3/4" - 3/4"	1 комп.

# Насосно-смесительные блоки

## Uponor Fluvia T насосно-смесительный блок PUSH-23-B-W

Насосно-смесительный блок в комплекте с термостатической головкой для поддержания постоянной температуры на подаче в системе напольного, настенного и потолочного отопления и охлаждения.

Состав комплекта:

- Термостатический клапан на подаче с капиллярной трубкой 20-55°C, kvs 1,2 м³/ч

- Циркуляционный насос WILO Yonos Para 15/6 RKA

Q: 0,1-2,5 м³/ч, H: 6-2,4 м, EEI 0,17

с пропорциональным регулированием давления

- Балансировочный клапан на обратке, kvs 2,7 м³/ч

Подключение первичного контура внутренняя резьба 3/4"BP

Подключение вторичного контура наружная резьба G 1"HP

для подключения к коллектору, также в комплекте переходники с накидной гайкой G1-G1 для подключения шаровых кранов

Максимальная температура в первичном контуре: 90°C

Максимальная температура во вторичном контуре: 55°C

Максимальное давление: 10 бар

Для отопления площадей с тепловой потребностью до 10 кВт.

Артикул	P Вт	Расход л/ч	kvs м³/ч	U В	P бар	Q кВт
<b>1078304</b>	45	0,1-2,5	подача 1,2 / обр 2,7	230	6	10

## Uponor Smart насосно-смесительный блок без насоса

Насосно-смесительный блок в комплекте с термостатической головкой для поддержания постоянной температуры на подаче в системе напольного, настенного и потолочного отопления и охлаждения. Насос следует приобретать отдельно: монтажная длина - 130 мм, насос с наружной резьбой - 1"HP.

Состав комплекта:

- Термостатический клапан на подаче с капиллярной трубкой 20-55°C, kvs 1,2 м³/ч

Подключение первичного контура внутренняя резьба 3/4"BP,

Подключение вторичного контура наружная резьба G 1"HP

под плоское уплотнение для подключения к коллектору с накидной гайкой 1"НГ.

Максимальная температура в первичном контуре: 90°C

Максимальная температура во вторичном контуре: 55°C

Максимальное давление: 10 бар

Артикул
<b>1086562</b>

## Uponor Smart кронштейн для насосно-смесительного блока

Кронштейн для насосно-смесительного блока без насоса.

Артикул
<b>1086564</b>



Наименование	Упаковка
Uponor Fluvia T насосно-смесительный блок PUSH-23-B-W	1 ШТ



Наименование	Упаковка
Uponor Smart насосно-смесительный блок без насоса	1 ШТ

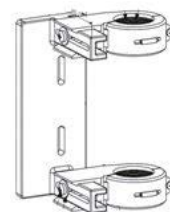

Наименование	Упаковка
Uponor Smart кронштейн для насосно-смесительного блока	1 ШТ

# Насосно-смесительные блоки

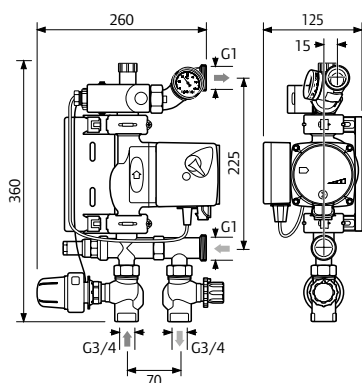

## Uronor Fluvia T насосно-смесительный блок KRS-6

Насосно-смесительная группа с термостатическим клапаном для поддержания постоянной температуры на подаче.

Состоит из:

- Насос Grundfos UPS 15-40, Q = 3,6 м³/ч, H = 4 м, 230В, 60 Вт,
- Термостатический клапан на подаче первичного контура (kvs 1,2 м³/ч),
- Возвратный балансировочный клапан на обратке первичного контура (kvs 2,7 м³/ч),
- Встроенный балансировочный вентиль на перемычке,
- Термостатическая головка 20-55°C с погружным датчиком,
- Ограничительный термостат (преднастройка 55°C),
- Подключения на первичном контуре: 3/4"ВР,
- Подключения на вторичном контуре 1"НР (например, для подключения к коллекторам Uronor Vario Plus или Uronor Smart),
- Диапазон работы термостатов:
- Температура на подаче первичного контура: 20 - 90 °С,
- Температура на подаче вторичного контура: 20 - 55 °С,
- Максимальное давление 10 бар.

Для отопления площадей с тепловой потребностью до 6 кВт.

Артикул	P Вт	kvs м³/ч	U В	P бар	Q кВт	I мм	VN м³/ч	b мм	h мм	ra мм	ra1 мм	Наименование	Упаковка	
1000171	60 под	1,4/обр	1,5	230	10	6	359	3,6	255	145	200-240	50	Uronor Fluvia T насосно-смесительный блок KRS-6	1 шт



## Uronor Fluvia T насосно-смесительный блок TPG-30-TH

Обеспечивает поддержание постоянной температуры теплоносителя на подаче в системе напольного отопления.

Состав:

- 3-х ходовой смесительный клапан со встроенным обратным клапаном на байпасе, диапазон настройки 15-55°C, kvs 8 м³/ч,
- Циркуляционный насос Wilo Para 1-8 с параметрами: 0,1-8,3 м³/ч, H: 8-2 м EEI < 0,27,
- Термостатический клапан на подаче первичного контура с kvs 4,8 м³/ч,
- Подключения на вторичном контуре: внутренняя резьба G 1 1/2"ВР,
- Подключения на первичном контуре: внутренняя резьба 1"ВР,
- Макс. температура на первичном контуре 90°С, на вторичном контуре 60°С,
- Макс. давление 10 бар.

Для отопления площадей с тепловой потребностью до 30 кВт.

Артикул	P Вт	Flow Rate л/ч	kvs м³/ч	U В	P бар	Наименование	Упаковка
1059838	45	0,1-8,3	4,8	230	10	Uronor Fluvia T насосно-смесительный блок TPG-30-TH	1 шт



# Проводная система управления температурой теплоносителя на подаче Smatrix Move

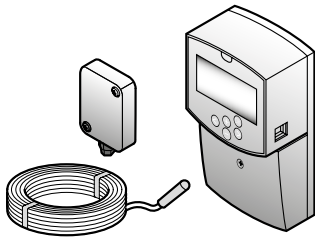

Uronor Smatrix Move - интеллектуальная система для автоматического управления напольным/ настенным/потолочным отоплением. Регулирует температуру подачи в зависимости от

фактической температуры наружного воздуха и внутренней температуры в помещениях. Большой выбор рабочих режимов позволяет использовать систему для самых разнообразных случаев применения, при этом достигая максимально возможного уровня комфорта и энергоэффективности.

## Достоинства

- Климат-контроллер для отопления с различными функциями автоматического переключения
- Управление по различным температурам на выбор
- Переключение режимов Комфорт и Эконом по расписанию
- Информация в режиме реального времени
- Опциональное управление контуром ГВС
- Управление циркуляционным насосом



# Проводная система управления температурой теплоносителя на подаче Smatrix Move



## Uponor Smatrix Move контроллер Н X-157 проводной

Контроллер для интеллектуального управления температурой подачи в системе напольного отопления. В соответствии с потребностями и установками Smatrix Move контроллер может управлять температурой подачи, в зависимости от текущей температуры наружного воздуха. Оптимизирует температуру подачи для напольного отопления и увеличивает энергоэффективность системы, что позволяет экономить ресурсы и увеличивает комфорт пользователей.

Состоит из:

- Контроллер Smatrix Move для напольного отопления
- 1 датчик температуры теплоносителя на подаче/обратке
- Проводной датчик наружной температуры

Функциональные особенности:

- Управление температурой подачи в системе напольного отопления
- Управление смесительным клапаном
- Программирование работы по дням недели: 9 предварительно установленных и 4 индивидуально настраиваемых программы управления работой системы в течение суток на неделю
- Управление насосом в качестве независимого устройства
- Управление насосом совместно с Smatrix Wave или Base контроллерами
- Информация в режиме реального времени о температуре теплоносителя на подаче, температуре наружного и внутреннего воздуха
- Информация в режиме реального времени о статусе смесительного клапана
- Информация в режиме реального времени о показателях текущего дня в графическом виде (температуры режимов Комфорт/Эконом)

Опции:

- Функция ГВС (DHW) и управление котлом
- Дополнительный контур водонагревателя (HW)
- Температура подачи до 100 °C
- 2 силовых выхода
- 2 входа
- Защищённое подключение к термостату
- Электропривод клапана 230 В

Соответствие: CE

Класс защиты: класс II , IP 30

Цвет: тёмно-серый

Артикул	d	b	h
	мм	мм	мм
<b>1071693</b>	53	86	160

Наименование	Упаковка
Uponor Smatrix Move контроллер Н X-157 проводной	1 комп.

# Беспроводная система управления температурой теплоносителя на подаче Smatrix Move PLUS

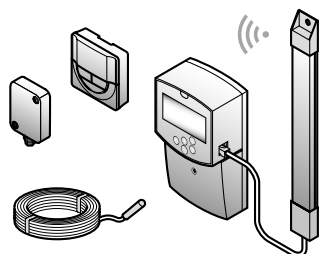

## Uponor Smatrix Move PLUS

- интеллектуальная система для автоматического управления напольным/настенным/потолочным отоплением и охлаждением. Регулирует

температуру подачи в зависимости от фактической температуры наружного воздуха и внутренней температуры в помещениях. Большой выбор рабочих режимов позволяет использовать систему для самых разнообразных случаев применения, при этом достигая максимально возможного уровня комфорта и энергоэффективности.

### Достоинства

- Климат-контроллер для отопления и охлаждения с различными функциями автоматического переключения
- Отслеживание точки росы и предотвращение выпадения конденсата
- Управление по различным температурам на выбор
- Переключение режимов Комфорт и Эконом по расписанию
- Информация в режиме реального времени
- Опциональное управление контуром ГВС
- Управление циркуляционным насосом



# Беспроводная система управления температурой теплоносителя на подаче Smatrix Move PLUS



- Управление смесительным клапаном
  - Программирование работы по дням недели: 9 предварительно установленных и 4 индивидуально настраиваемых программы управления работой системы в течение суток на неделю
  - Управление насосом в качестве независимого устройства
  - Управление насосом совместно с контроллерами Wave/ Base
  - Информация в режиме реального времени о температуре подачи, наружной и внутренней температурах воздуха
  - Информация в режиме реального времени о статусе смесительного клапана
  - Информация в режиме реального времени о показателях текущего дня в графическом виде (температуры режимов Комфорт/Эконом)
- Опции:
- Функция ГВС (DHW) и управление котлом
  - Дополнительный контур водонагревателя (HW)
  - Температура подачи до 100 °С
  - 2 силовых выхода
  - 2 входа
  - Защищённое подключение к термостату
  - Электропривод клапана 230 В
  - 3-х ходовой клапан
- Класс защиты: класс II , IP 30

## Upronor Smatrix Move PLUS контроллер Н/С X-158 беспроводной

Контроллер для интеллектуального управления температурой подачи в системе напольного отопления и охлаждения. Может работать в трёх различных режимах, выбираемых пользователем:

- Отопление
  - Отопление и охлаждение
  - Отопление, охлаждение и контроль влажности
- В соответствии с потребностями и установками Smatrix Move Plus контроллер может управлять температурой подачи, основываясь на следующих показателях:

- Температура наружного воздуха
  - Температура внутреннего воздуха
  - Температура наружного и внутреннего воздуха
- Помимо этого, в контроллер может быть установлена радио антенна для возможности беспроводного соединения с беспроводным датчиком наружной температуры и термостатами Smatrix Wave, а также датчиком относительной влажности (RH), позволяющим контролировать влажность при работе в режиме охлаждения и не допускать выпадение конденсата.

Состав комплекта:

- Smatrix Move Plus контроллер
- Радио антенна
- Датчик температуры теплоносителя на подаче/обратке
- Датчик наружной температуры воздуха
- Smatrix Wave термостат с дисплеем программируемый RH

Функциональные особенности:

- Управление режимами отопление, охлаждение, контроль влажности
- Сигнал для переключения отопления/охлаждения на источнике
- Переключатель режимов отопление/охлаждение (3-ходовой клапан)
- Сухой контакт для переключателя на контроллерах Smatrix Wave или Base в режиме управляющего устройства (Master Signal)
- Переключатель режимов отопление/охлаждение в режиме управляемого устройства (Slave) в выбранном термостате Smatrix Wave (Plus)

Артикул	d мм	b мм	h мм
1086321	53	86	160

Наименование	Упаковка
Upronor Smatrix Move PLUS контроллер Н/С X-158 беспроводной	1 КОМП.

# Аксессуары для климат-контроллера Smatrix Move Plus

## Uponor SPI Smatrix Move PLUS антенна A-155 Radio

Антенна обеспечивает передачу радио сигнала между термостатами Smatrix Wave и контроллером Smatrix Move Plus.

Состав комплекта:

- Антенна Smatrix Move
- Соединительный кабель
- Крепёжный материал

Функция:

- Передача радио сигнала между контроллером и термостатами и другими устройствами системы

Опции:

- Настенная установка в сочетании с контроллером Smatrix Move Plus

Соответствие: CE

Радио частота: 868 МГц



Артикул	d	b	h
	мм	мм	мм
<b>1086269</b>	15	23	200

Наименование	Упаковка
Uponor SPI Smatrix Move PLUS антенна A-155 Radio	1 ШТ

## Uponor SPI Fluvia Move PLUS электропривод 230В

Для автоматического управления температурой теплоносителя на подаче с помощью погодозависимой автоматики Smatrix Move (Plus). Устанавливается на смесительном клапане, используется совместно с контроллером Smatrix Move (Plus). Напряжение 230 В, 3-х жильный кабель.



Артикул	U
	В
<b>1084560</b>	230

Наименование	Упаковка
Uponor SPI Fluvia Move PLUS электропривод 230В	1 ШТ

## Uponor Smatrix Move датчик температуры подачи/обратки S-152

Датчик температуры теплоносителя на подаче/обратке измеряет значение температуры и передаёт его по кабелю на контроллер Smatrix Move.

Состав комплекта:

- Датчик температуры теплоносителя на подаче/обратке S-152

Сопротивление: NTC 10 кΩ при 25 °C

Длина: 3 м

Артикул	L
	м
<b>1071661</b>	3

Наименование	Упаковка
Uponor Smatrix Move датчик температуры подачи/обратки S-152	1 ШТ



# Беспроводная система управления температурой теплоносителя на подаче Smatrix Move PLUS



## Uponor Smatrix датчик наружной температуры температуры S-1XX

Датчик наружной температуры воздуха Smatrix может использоваться как датчик температуры (наружной или внутренней) для контроллера Smatrix Move, либо в сочетании с контроллером Smatrix Wave Plus.

Состав комплекта:

- Датчик наружной температуры Smatrix S-1XX
- Крепёжный материал

Назначение:

Измеряет температуру воздуха и передаёт её по кабелю на контроллер Smatrix Move

Опция:

Возможна организации беспроводного соединения с помощью дополнительного устройства – термостата Smatrix Wave Public. При этом беспроводная связь устанавливается между термостатом и контроллером, а датчик к термостату подключается по кабелю.

Сопротивление: NTC 10 kΩ при 25 °C

Класс защиты: класс II, IP55

Артикул

**1071671**

Наименование

Uponor Smatrix датчик наружной температуры S-1XX

Упаковка

1 шт

# Управление температурой подачи в нескольких зонах Smatrix Move PRO

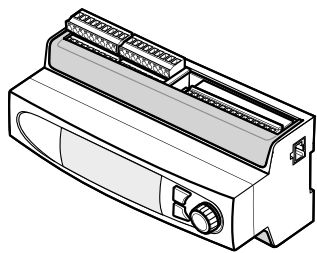

Uronor Smatrix Move PRO – многофункциональный, подробно настраиваемый контроллер интеллектуального управления температурой подачи для многозонных систем отопления и

охлаждения. Разработан для применения преимущественно в системах поверхностного отопления и охлаждения, а также горячего водоснабжения, в коммерческих, административных и других зданиях. Одновременное управление различными системами по независимым друг от друга алгоритмам. Возможность подключения к системе BMS ("Умный Дом") по протоколу Modbus при использовании как самостоятельное устройство или по протоколу KNX при интеграции с системой Smatrix Base PRO.

## Достоинства

- Контроллер температуры тепло- и холодоносителя для различных случаев применения
- Независимое управление температурой подачи одновременно в четырёх зонах
- Интеллектуальное переключение режимов отопление/охлаждение
- Режимы управления по показаниям различных датчиков
- Управление системой снеготаяния или обогрева спортивных газонов.



# Управление температурой подачи в нескольких зонах Smatrix Move PRO



## Upronor Smatrix Move PRO контроллер X-159

Многофункциональный, подробно настраиваемый контроллер интеллектуального управления температурой подачи для многозонных систем отопления и охлаждения. Разработан для применения преимущественно в системах поверхностного отопления и охлаждения, а также горячего водоснабжения, в коммерческих, административных и т.п. зданиях.

Может работать в двух различных режимах в зависимости от настройки на micro-SD карте: отопление и охлаждение или только отопление. Возможность интеграции в BMS (автоматизация здания, „умный дом“). Полная настройка может выполняться с помощью пошагового мастера настройки. В комплекте с micro-SD картой для резервного копирования, сохранения и копирования настроек, обновления.

Состав комплекта:

- Контроллер X-159
- Комплект для работы в режиме только отопление
- Комплект для работы в режиме отопление и охлаждение
- Быстрый запуск, руководство пользователя

Функциональные особенности:

- Управление системами отопления, охлаждения, горячего водоснабжения
- До 4 зон в режиме только отопление или до 3 зон в режиме отопление и охлаждение
- До 2 зон снеготаяния на один контроллер
- Работа в качестве независимого устройства, либо в комбинации с системой управления температурой в помещениях Smatrix Base PRO
- Возможность интеграции в BMS
- Простая установка и настройка, резервное копирование и сохранение/перенос настроек на другие контроллеры с помощью micro-SD карты

Соответствие нормам: CE и EAC

Протоколы связи: Modbus-RTU (управляемое устройство), BUS

Питание: 230В, 50Гц, 125мА

Окружающая температура эксплуатации: 0...+50°C

Класс защиты: IP 20

Класс ERP: VII (3,5%) при использовании комнатных датчиков, III (1,5%) в остальных случаях

Артикул	L мм	d мм	h мм
<b>1087155</b>	213,5	90	93,3

Наименование	Упаковка
Upronor Smatrix Move PRO контроллер X-159	1 шт



# Управление температурой подачи в нескольких зонах Smatrix Move PRO

## Uponor Smatrix Move PRO комплект для снеготаяния S-152 + S-158

Комплект всех необходимых аксессуаров для организации системы автоматики для системы снеготаяния в сочетании с контроллером Smatrix Move PRO X-159. Система автоматического управления снеготаянием на основе контроллера Smatrix Move PRO X-159 совместима с различными водяными системами отопления и охлаждения, а также автоматике на основе трёхточечных электроприводов 0-10В на трёхходовых клапанах, либо на основе теплообменников с двухходовыми клапанами. Позволяет реализовать энергоэффективную систему (активация в случае необходимости, отключение для экономии в другое время) благодаря заложенному специальному программному алгоритму на основе показаний различных датчиков. Алгоритм использует 3 рабочих режима и 1 защитный режим:

- Остановка: отсутствие риска выпадения снега, система выключена
- Ожидание: отсутствуют снег и наледь, но есть риск образования. Минимальный подогрев для избежания образования наледи, готовность к переходу в основной рабочий режим
- Снеготаяние: обнаружены снег или наледь, система в рабочем режиме
- Безопасность: защищает теплообменное оборудование от слишком низкой температуры теплоносителя, которая может его повредить. Режим автоматически отключается в случае отсутствия подобной опасности.

Переключение между режимами происходит автоматически для поддержания системы в оптимальном состоянии и экономии энергии.

Состав комплекта:

- 3 датчика температуры теплоносителя Smatrix Move S-152
- 2 датчика снега и льда Smatrix Move PRO S-158, (датчик и монтажная гильза)
- Руководство пользователя со схемами подключения

Соответствие нормам: CE, EAC



Артикул	D мм	L м	Ht мм
<b>1087158</b>			
<b>1087156</b>	63	25	78

Наименование	Упаковка	
Uponor Smatrix Move PRO комплект для снеготаяния S-152 + S-158	1	КОМП.
Uponor SPI Smatrix Move PRO запасной датчик снега и льда S-158	1	ШТ

# Управление температурой подачи в нескольких зонах Smatrix Move PRO



## Uponor Smatrix Move PRO датчик температуры S-155

Дополнительный датчик для системы автоматики для отопления и охлаждения на основе контроллера управления температурой тепло- и холодоносителя на подаче Smatrix Move PRO. Для измерения температуры воздуха в помещении. Двухжильный кабель.

Соответствие нормам: CE, EAC  
Тип датчика: NTC10  
Диапазон измерения: 0 °C ... +60 °C  
Класс защиты: IP 20

Артикул	L мм	d мм	h мм
<b>1087159</b>	80	30	85

Наименование	Упаковка
Uponor Smatrix Move PRO датчик температуры S-155	1 шт



## Uponor Smatrix Move PRO датчик влажности S-157

Дополнительный датчик влажности в помещении для системы автоматики для системы охлаждения на основе контроллера управления температурой тепло- и холодоносителя на подаче Smatrix Move PRO. Измеряет относительную влажность для предотвращения выпадения конденсата на элементах системы охлаждения. Трёхжильный кабель подключения к контроллеру, напряжение 24В.

Соответствие нормам: CE, EAC  
Диапазон измерения: 0-100% без конденсации  
Погрешность < 2%RH  
Питание: 24В / 50-60Гц  
Температура эксплуатации: -10 °C ... +50 °C  
Класс защиты: IP 20

Артикул	L мм	d мм	h мм
<b>1087160</b>	80	30	85

Наименование	Упаковка
Uponor Smatrix Move PRO датчик влажности S-157	1 шт

## Uponor Smatrix Move PRO комплект для охлаждения S-159

Комплект всех необходимых аксессуаров для организации системы автоматики для системы охлаждения в сочетании с контроллером Smatrix Move PRO X-159. В случае появления риска выпадения конденсата система охлаждения временно отключается автоматически. Датчик влажности устанавливается на подающую трубу, конвертер подключается к контроллеру Smatrix Move PRO.

Состав комплекта:

- Датчик влажности для установки на трубу
- Конвертер
- Руководство пользователя со схемами подключения

Соответствие нормам: CE, EAC  
Рабочее напряжение: 24В / 50-60Гц  
Класс защиты: IP 20



Артикул	L мм	d мм	h мм
<b>1087165</b>	85	36	60

Наименование	Упаковка
Uponor Smatrix Move PRO комплект для охлаждения S-159	1 комп.

# Выбор компонентов системы автоматического управления Uponor

Термостаты, датчики и аксессуары		Проводная система Uponor Smatrix Base	Проводная система Uponor Base PRO	Беспроводная система Uponor Smatrix Wave	Беспроводная система Uponor Smatrix Wave PLUS
1087812	Uponor Smatrix Base PRO датчик температуры+RH Style T-141 Bus		●		
1086972	Uponor Smatrix Base термостат Public T-143 Bus	●	●		
1086973	Uponor Smatrix Base термостат встраиваемый T-144 Bus	●	●		
1086975	Uponor Smatrix Base термостат стандартный T-145 Bus	●	●		
1086976	Uponor Smatrix Base термостат цифровой T-146 Bus	●	●		
1087166	Uponor Smatrix Base PRO термостат цифровой+RH Style T-147 Bus	●	●		
1086977	Uponor Smatrix Base термостат программируемый+RH T-148 Bus	●	○		
1087813	Uponor Smatrix Base термостат цифровой+RH T-149 Bus	●	●		
1087814	Uponor Smatrix Base термостат цифровой+RH Style T-149 Bus чёрный	●	●		
1086978	Uponor Smatrix Base таймер I-143 Bus	●			
1087161	Uponor Smatrix Base PRO панель управления I-147 Bus		●		
1087164	Uponor Smatrix Base PRO шлюз KNX R-147		●		
1071686	Uponor Smatrix Base дополнительный модуль M-140 Bus	●	●		
1071651	Uponor Smatrix Base модуль-звезда M-141 Bus	●	●		
1087818	Uponor Smatrix Wave Plus датчик температуры+RH Style T-161				●
1086260	Uponor Smatrix Wave термостат Public T-163			●	●
1086259	Uponor Smatrix Wave термостат стандартный T-165			●	●
1086267	Uponor Smatrix Wave термостат цифровой T-166			●	●
1086262	Uponor Smatrix Wave PLUS термостат цифровой+RH T-167			●	●
1086320	Uponor Smatrix Wave PLUS термостат цифровой+RH T-167 серый			●	●
1086272	Uponor Smatrix Wave термостат программируемый+RH T-168			●	○
1087819	Uponor Smatrix Wave PLUS термостат цифровой+RH Style T-169			●	●
1086271	Uponor Smatrix Wave таймер I-163			●	
1071659	Uponor Smatrix Wave дополнительный модуль M-160			●	●
1071684	Uponor Smatrix датчик температуры пола/выносной S-1XX	●	●	●	●
1086270	Uponor Smatrix Wave реле M-161			●	●
1086266	Uponor Smatrix Wave PLUS Smart Home модуль R-167				●
1086258	Uponor Smatrix Wave PLUS панель управления I-167				●
1045570	Uponor Smatrix SMS-модуль R-56	●		●	
1087213	Uponor Smatrix Wave радиаторная термостатическая головка T-162				●

Термостаты, датчики и аксессуары		Проводная система Uponor Base 230B	Беспроводная система Uponor Radio 24B
1063382	Uponor Radio 24V U@home модуль M-76		●
1058427	Uponor Base реле насоса X-23 230B	●	
1058422	Uponor Base термостат стандартный T-23 230B	●	
1058423	Uponor Base термостат встраиваемый T-24 230B	●	
1058424	Uponor Base термостат отопление/охлаждение T-25 230B	●	
1058425	Uponor Base термостат цифровой программируемый T-26 230B	●	
1047459	Uponor Base датчик выносной 230B	●	

○ с ограниченными функциями

	Автобалансировка	Функции охлаждения	Модульность	SMS-модуль	Модуль Smart Home	Шлюз KNX	Отображение трендов	Комфортные настройки	Хранение данных	Диагностика системы	Интеграция теплового насоса	Помещение байпас	Функция проверки помещений
Wave PLUS	●	●	●	●	●		●	●	●	●	●	●	●
Wave	●	●	●	●									
Base PRO	●	●	●	●		●	●	●	●	●	●	●	●
Base	●	●	●	●			●	●	●	●	●	●	●
	Базовые функции			Комфортные функции				Технические функции					

# Беспроводная система управления Smatrix Wave/Wave PLUS

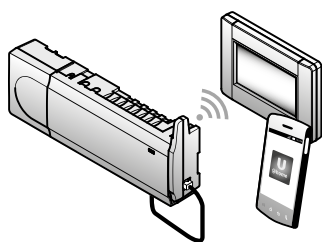

Uronor Smatrix Wave Plus  
- система  
интеллектуального  
автоматического  
управления внутренней  
температурой воздуха в  
помещениях с  
использованием

прогрессивной технологии автобалансировки, очень проста в использовании. Функция автоматической балансировки непрерывно анализирует и регулирует количество затраченной энергии и уровень комфорта для пользователя, адаптируя систему под постоянно изменяющиеся окружающие условия и требования пользователей. Беспроводной интерфейс даёт дополнительные преимущества, делая систему максимально гибкой и удобной в использовании. В системе Wave PLUS панель управления с сенсорным экраном даёт возможность централизованного управления всей системой из одного места (например, дивана), а Smart Home модуль позволяет управлять системой удалённо, например, с планшета, смартфона и т.п. устройств.

## Достоинства

- Для систем напольного/настенного/потолочного отопления и охлаждения
- Не требуется ручная балансировка
- Быстрый монтаж, минимум проводов
- Простое управление пользователем
- Панель управления с сенсорным экраном для централизованного управления и программирования работы по дням недели и часам суток (только Wave PLUS)
- Удалённый доступ к системе управления через Smart Home модуль (только Wave PLUS)
- Таймер для программирования работы по дням недели и часам суток (только Wave)



# Беспроводная система управления Smatrix Wave/Wave PLUS

Upronor Smatrix Wave PLUS контроллер  
X-165 6-канальный



Беспроводной контроллер системы напольного отопления/охлаждения. Контроллер посылает и принимает сигналы от комнатных термостатов и датчиков и управляет исполнительными механизмами и прочим оборудованием отопления/охлаждения. Возможно объединение до 4 контроллеров в одну систему с помощью панели управления Smatrix Wave Plus I-167.

Состав комплекта:

- 6-и канальный контроллер
- Антенна
- Встроенный трансформатор
- Руководство пользователя
- Соединительные кабели
- Крепёжный материал

Функциональные особенности:

6 канальный контроллер включает в себя:

- Встроенные функции DEM (например, автобалансировка и пр.)
- Электронное управление
- Двухсторонняя связь с макс. 6-ю комнатными термостатами
- Подключение макс. 8 исполнительных механизмов 24 В
- Переключение режимов отопление/охлаждение от внешнего сигнала или цифрового термостата или панели управления
- Реле насоса
- Реле котла
- Интегрированный модуль теплового насоса
- Возможность подключения модуля удалённого доступа Smart Home с помощью панели управления (продаётся отдельно)

- Профилактическое упражнение для клапанов и насоса в целях их защиты от окисления/прикипания
- Резервное копирование, запись и перенос данных, обновление через карту micro SD
- Контроль относительной влажности
- Возможность управления напольным отоплением/охлаждением и потолочным охлаждением

Опции:

- К контроллеру дополнительно можно подключить до 6-и термостатов и 6-и исполнительных механизмов с помощью дополнительного модуля M-160
- Возможно объединение до 4 контроллеров в одну систему с помощью панели управления Smatrix Wave Plus I-167 (продаётся отдельно)
- Принцип модульности
- Установка в коллекторном шкафу или на стене
- Свободная ориентация при установке

Соответствие: CE

Рабочее напряжение: 230 В / 50 Гц

Частота: 868 MHz

Максимальная сила тока на один исполнительный механизм: 0,2 А

Класс защиты: класс II IP20

Цвет: серый

Артикул	L мм	d мм	h мм
<b>1086265</b>	340	55	110

Наименование	Упаковка
Upronor Smatrix Wave PLUS контроллер X-165 6-канальный	1 шт

# Беспроводная система управления Smatrix Wave/Wave PLUS



#### Опции:

- К контроллеру дополнительно можно подключить до 6-и термостатов и 6-и исполнительных механизмов с помощью дополнительного модуля M-160
- Принцип модульности
- Установка в коллекторном шкафу или на стене
- Свободная ориентация при установке

Соответствие: CE

Рабочее напряжение: 230 В / 50 Гц

Макс. сила тока на 1 исполнительный механизм: 0,2 А

Частота радиосигнала: 868 Мгц

Класс защиты: класс II IP20

Цвет: серый

#### Upronor Smatrix Wave контроллер X-163 6-канальный

Беспроводной контроллер системы автоматики напольного отопления/охлаждения. Посылает и принимает сигналы от термостатов и датчиков и управляет исполнительными механизмами и другим оборудованием.

#### Состав комплекта:

- 6-и канальный контроллер
- Антенна
- Трансформатор
- Соединительные кабели
- Крепёжный материал
- Руководство пользователя

#### Функциональные особенности:

- Функция автобалансировки
- Электронное управление
- Двухсторонняя связь с макс. 6-ю комнатными термостатами
- Подключение макс. 8 исполнительных механизмов 24 В
- Реле насоса
- Реле котла
- Профилактическое упражнение для клапанов и насоса в целях их защиты от окисления/прикипания
- Переключение режимов отопление/охлаждение от внешнего сигнала или цифрового термостата
- Вход сухого контакта для переключения режимов отопление/охлаждение
- Базовый контроль относительной влажности

Артикул	L мм	d мм	h мм
<b>1086268</b>	340	55	110

Наименование	Упаковка
Upronor Smatrix Wave контроллер X-163 6-канальный	1 шт

# Беспроводная система управления Smatrix Wave/Wave PLUS

## Upronog Smatrix Wave PLUS панель управления I-167

Панель управления с сенсорным экраном, разработанная для отображения информации о системе напольного отопления/охлаждения пользователю и для настройки параметров системы при использовании совместно с контроллером Smatrix Wave Plus. Современный дизайн, дружелюбный интерфейс для упрощения настройки. Беспроводное подключение к контроллеру Smatrix Wave Plus, может управлять макс. 4 контроллерами в одной системе.



### Состав комплекта:

- Панель управление с сенсорным экраном
- Крепёжный материал
- Настенная рамка
- Руководство пользователя

### Функциональные особенности:

- Контроль и настройка системы, включающей в себя до 4-х контроллеров
- Мастер настройки
- Меню на разных языках
- Заданные настройки температуры режимов Комфорт/Эконом для каждого канала
- Ограничение максимальной/минимальной температуры
- Настройки «выходного дня»
- Автоматический переход на зимнее/летнее время
- Настройки автоматической балансировки
- Функция проверки помещений
- Функция «помещение-байпас»
- Диагностика системы
- Отображение изменения температуры в системе в виде графиков
- Расширенные настройки охлаждения
- Обновление с помощью карты micro-SD
- Возможность подключения к модулю удалённого доступа Smart Home
- Настройка аксессуаров

### Опции:

- Возможна установка на стене, или снятие со стены и настройка в любом удобном для пользователя месте (например, диване)

Соответствие: CE

Частота: 868 МГц

Класс защиты: класс II IP30

Цвет: белый

Артикул	L мм	d мм	h мм
<b>1086258</b>	108,5	42,96	150

Наименование	Упаковка
Upronog Smatrix Wave PLUS панель управления I-167	1 ШТ

# Беспроводная система управления Smatrix Wave/Wave PLUS



## Upronor Smatrix Wave PLUS Smart Home модуль R-167

Устройство используется как интерфейс (связующий элемент) между панелью управления Upronor Smatrix Wave Plus I-167 и компьютером, Smart TV или мобильным устройством (планшет/смартфон) с помощью одного из следующих типов соединений:

- Интернет соединение (для удалённого доступа)
- Локальная сеть (при нахождении дома)
- Локальный или удалённый доступ с помощью приложения Smatrix для управления параметрами системы поверхностного отопления/охлаждения пользователем из дома и вне его. Соединяется по радио связи с панелью управления I-167, соединяется с интернет роутером (маршрутизатором) с помощью стандартного кабеля RJ45.

Состоит из:

- Smart Home модуль
- Блок питания
- Карта micro-SD
- RJ45 кабель 2м
- Руководство пользователя

Функции:

- Управления системой поверхностного отопления/охлаждения с персонального компьютера, телевизора с функциями Smart TV, планшета или смартфона (IOS или Android)
- Удалённый доступ к настройкам системы из дома и вне его
- Информирование о состоянии (статусе) системы
- Информирование об уровне энергетической эффективности системы
- Сохранение данных (лог) о состоянии системы

Соответствие: CE

Ethernet интерфейс: 10/100 Mbs (RJ-45)

Ethernet протоколы: Modbus TCP, HTTP, SNMP и FTP

Радио частота: 868 MHz

Напряжение: 5VDC / 500mA

Температура эксплуатации: 0...+50°C

Класс защиты: IP 20

Артикул	U В	L мм	d мм	h мм
<b>1086266</b>	5 V D.C.	111	80	25

Наименование	Упаковка
Upronor Smatrix Wave PLUS Smart Home модуль R-167	1 шт



# Беспроводная система управления Smatrix Wave/Wave PLUS

## Uponor Smatrix Wave таймер I-163

Беспроводной таймер для настройки автоматического переключения режимов Эконом/Комфорт по расписанию на контроллере Smatrix Wave. Дружелюбный интерфейс, 6 предварительно установленных и 1 индивидуально настраиваемая программа переключения режимов Эконом/Комфорт по часам и дням недели, режим отпуска и другие настройки. Совместим только с контроллером Wave.



### Состав комплекта:

- Таймер программируемый
- Батарейки 2 x AAA
- Крепёжный материал

### Функциональные особенности:

- Отображение текущей версии программного обеспечения
- Мастер настройки
- Режим «выходного дня»
- Отображение режимов Эконом и Комфорт
- 6 предварительно установленных программ и 1 индивидуально настраиваемая программа
- Настройка снижения температуры для режима Эконом
- Настройка часов
- Дисплей с подсветкой
- Индикация низкого заряда батареи
- Функции таймера

Соответствие: CE

Частота: 868 МГц

Цвет: белый глянцевый

Артикул	L мм	d мм	h мм	Наименование	Упаковка
1086271	80	26,5	80	Uponor Smatrix Wave таймер I-163	1 ШТ

# Беспроводная система управления Smatrix Wave/Wave PLUS



## Upronor Smatrix Wave дополнительный модуль M-160

Дополнительный 6-и канальный модуль может быть подключён к беспроводным контроллерам Smatrix Wave и Smatrix Wave Plus для увеличения количества каналов подключения и исполнительных механизмов (по 6 соответственно).

### Состав комплекта:

- Дополнительный модуль
- Крепёжный материал

### Функциональные особенности:

- Легкая возможность подключения к контроллерам Smatrix Wave/Wave Plus
- Не требуется дополнительный кабель для подключения
- Возможность подключения до 6 комнатных термостатов и 6 исполнительных механизмов 24 В дополнительно к контроллеру
- Электронное управление

### Опции:

- Предназначен для расширения количества подключений к контроллеру системы автоматики Smatrix Wave/Wave Plus

Соответствие: CE

Напряжение: 230 В, 50 Гц

Макс. мощность на 1 исполнительный механизм: 0,2 А

Класс защиты: IP20

Цвет: серый

Артикул	L мм	d мм	h мм
<b>1071659</b>	141	55	110

Наименование	Упаковка
Upronor Smatrix Wave дополнительный модуль M-160 6-канальный	1 ШТ

# Беспроводная система управления Smatrix Wave/Wave PLUS

## Uponor Smatrix Wave реле M-161

Беспроводной приёмник сигналов для включения/отключения различных устройств. Также может использоваться для беспроводного переключения режимов отопление/охлаждение системой автоматике Smatrix на контроллере температуры подачи или источнике отопления.

Состав комплекта:

- Реле Smatrix Wave M-161
- Сетевая вилка
- Крепёжный материал

Функциональные особенности:

- Реле Smatrix Wave M-161, 2 силовых подключения или сухих контакта 230 В, 5 А
- Беспроводное подключение к 6 каналному контроллеру Smatrix Wave/ Wave Plus

Настройки для Smatrix Wave Plus:

- Насос/осушитель
- Насос/переключение режимов отопление/охлаждение
- Котёл/чиллер

Настройки для Smatrix Wave:

- Насос/переключение режимов отопление/охлаждение
- Радиус действия макс. 30 м

Опции:

- Объединение в одну систему различных устройств с системой Smatrix (например, осушитель, насос и т.п.)

Соответствие: CE

Частота: 868 МГц

Класс защиты: II IP-30

Цвет: белый



Артикул	L мм	d мм	h мм	Наименование	Упаковка
1086270	50	27,50	107,35	Uponor Smatrix Wave реле M-161 2-канальное	1 ШТ

# Беспроводная система управления Smatrix Wave/Wave PLUS



## Upronor SPI Smatrix Wave антенна A-165

Предназначена для передачи радио сигнала между контроллером и термостатами Smatrix Wave (Plus).

Состав комплекта:

- Антенна
- Соединительный кабель
- Крепёжный материал

Назначение:

- Передача радио сигнала между контроллером и термостатами, а также другими устройствами системы

Возможно встраивание в контроллер Smatrix Wave (Plus) или монтаж на стене.

Радио частота: 868 МГц

Цвет: серый

Артикул	L мм	d мм	h мм
<b>1086263</b>	20	55	130

Наименование	Упаковка
Upronor SPI Smatrix Wave антенна A-165	1 ШТ

# Беспроводная система управления Smatrix Wave/Wave PLUS

## Uponor Smatrix Wave термостат цифровой+RH Style T-169

Цифровой беспроводной термостат с дисплеем с датчиком температуры и влажности в помещении. Измеряет фактические данные и передаёт по беспроводной связи на контроллер.

Состав комплекта:

- Цифровой термостат с дисплеем
- Одна батарейка CR2032
- Крепёжный материал

Функциональные особенности:

- Индикация включения отопления/охлаждения в помещении
- Отображение заданного предела и фактического значения относительной влажности в помещении
- Индикация текущего режима: Комфорт/Эконом
- Настройка снижения температуры для экономичного режима
- Ручное переключение режимов отопление/охлаждение
- Включение охлаждения для помещения
- Различные режимы управления: по комнатной температуре, температуре пола макс/мин, выносному температурному датчику, датчику наружной температуры воздуха
- Индикация низкого заряда батарейки
- Диапазон настройки 5-35 °C
- Максимальное расстояние до контроллера 30м
- Калибровка температуры воздуха

Опции:

- Подключение к контроллеру управления температурой подачи Smatrix Move PLUS X-158
- Возможность подключения дополнительных датчиков (пола и др.)

Соответствие нормам: CE и EAC

Частота: 868 МГц

Цвет: белый (RAL 9016)



Артикул	L мм	d мм	h мм
<b>1087819</b>	80	9	80

Наименование	Упаковка	Начало продаж
Uponor Smatrix Wave термостат цифровой+RH Style T-169	1 ШТ	3-4 квартал 2017 г.

# Беспроводная система управления Smatrix Wave/Wave PLUS



## Uponor Smatrix Wave термостат цифровой+RH Style T-169 чёрный

Цифровой беспроводной термостат с дисплеем с датчиком температуры и влажности в помещении. Измеряет фактические данные и передаёт по беспроводной связи на контроллер.

Состав комплекта:

- Цифровой термостат с дисплеем
- Одна батарейка CR2032
- Крепёжный материал

Функциональные особенности:

- Индикация включения отопления/охлаждения в помещении
- Отображение заданного предела и фактического значения относительной влажности в помещении
- Индикация текущего режима: Комфорт/Эконом
- Настройка снижения температуры для экономичного режима
- Ручное переключение режимов отопление/охлаждение
- Включение охлаждения для помещения
- Различные режимы управления: по комнатной температуре, температуре пола макс/мин, выносному температурному датчику, датчику наружной температуры воздуха
- Индикация низкого заряда батарейки
- Диапазон настройки 5-35 °C
- Максимальное расстояние до контроллера 30м
- Калибровка температуры воздуха

Опции:

- Подключение к контроллеру управления температурой подачи Smatrix Move PLUS X-158
- Возможность подключения дополнительных датчиков (пола и др.)

Соответствие нормам: CE и EAC

Частота: 868 МГц

Цвет: чёрный

Артикул	L мм	d мм	h мм
<b>1087820</b>	80	9	80

Наименование	Упаковка	Начало продаж
Uponor Smatrix Wave термостат цифровой+RH Style T-169 чёрный	1 ШТ	2018 г.

# Беспроводная система управления Smatrix Wave/Wave PLUS

## Upronog Smatrix Wave термостат программируемый+RH T-168

Беспроводной программируемый термостат с датчиком относительной влажности. Измеряет и отображает температуру и влажность в помещении, затем передаёт данные на беспроводной контроллер. Включает в себя:

- Термостат с дисплеем
- Датчик относительной влажности
- Таймер

Дополнительно возможна настройка отображения работы системы охлаждения, режима Эконом и пр.

Состав комплекта:

- Термостат с дисплеем
- Батарейки 2 x AAA
- Крепёжный материал

Функциональные особенности:

- Отображение текущей версии программного обеспечения
- Дисплей с подсветкой (гаснет через 10 секунд после последнего действия)
- Отображение потребности в отоплении/охлаждении
- Отображение ограничения относительной влажности
- Настройка снижения температуры для режима Эконом
- Мастер настройки
- 6 предварительно установленных и 1 индивидуально настраиваемая программа управления работой системы в течение суток на неделю
- Возможность ручного переключения режимов отопление/охлаждение (только для системы Move)
- Различные режимы управления: по комнатной температуре, температуре пола макс/мин, выносному температурному датчику, наружной температуре
- Включение охлаждения для помещения
- Индикация низкого заряда батарейки
- Диапазон настройки 5-35°C
- Радиус действия до 30 м

Опции:

- Совместим с радиоконтроллером Smatrix Move Plus X-158
- Возможность подключения датчика температуры пола
- Возможность подключения датчика наружной температуры воздуха

Соответствие: CE

Частота: 868 МГц

Цвет: белый глянцевый



Артикул	L мм	d мм	h мм
<b>1086272</b>	80	26,5	80

Наименование	Упаковка
Upronog Smatrix Wave термостат программируемый+RH T-168	1 ШТ

# Беспроводная система управления Smatrix Wave/Wave PLUS



## Upronor Smatrix Wave PLUS термостат цифровой+RH T-167

Беспроводной комнатный термостат с датчиком относительной влажности. Измеряет и отображает комнатную температуру и влажность, передаёт данные на беспроводной контроллер.

Состав комплекта:

- Термостат с дисплеем
- Батарейки 2 x AAA
- Крепёжный материал

Функциональные особенности:

- Отображение текущей версии программного обеспечения
- Дисплей с подсветкой (гаснет через 10 секунд после последнего действия)
- Отображение потребности в отоплении/охлаждении
- Отображение ограничения относительной влажности и максимальных настроек
- Отображение режимов Комфорт/Эконом и приём настроек от таймера
- Настройка снижения температуры для режима Эконом
- Возможность ручного переключения режимов отопление/охлаждение
- Включение охлаждения для отдельного помещения или зоны
- Различные режимы управления: по комнатной температуре, по температуре пола макс/мин, выносному температурному датчику, наружной температуре
- Индикация низкого заряда батарейки
- Диапазон настройки 5-35°C
- Радиус действия до 30 м

Опции:

- Совместим с беспроводным контроллером Smatrix Move Plus X-158
- Возможность подключения различных датчиков

Соответствие: CE

Частота: 868 МГц

Цвет: белый глянцевый

Артикул	L мм	d мм	h мм
<b>1086262</b>	80	26,5	80

Наименование	Упаковка
Upronor Smatrix Wave PLUS термостат цифровой+RH T-167	1 шт



# Беспроводная система управления Smatrix Wave/Wave PLUS

## Upronog Smatrix Wave PLUS термостат цифровой+RH T-167 серый



Беспроводной комнатный термостат с датчиком относительной влажности. Измеряет и отображает комнатную температуру и влажность, передаёт данные на беспроводной контроллер.

Состав комплекта:

- Термостат с дисплеем
- Батарейки 2 x AAA
- Крепёжный материал

Функциональные особенности:

- Отображение текущей версии программного обеспечения
- Дисплей с подсветкой (гаснет через 10 секунд после последнего действия)
- Отображение потребности в отоплении/охлаждении
- Отображение ограничения относительной влажности и максимальных настроек
- Отображение режимов Комфорт/Эконом и приём настроек от таймера
- Настройка снижения температуры для режима Эконом
- Возможность ручного переключения режимов отопление/охлаждение
- Включение охлаждения для отдельного помещения или зоны
- Различные режимы управления: по комнатной температуре, по температуре пола макс/мин, выносному температурному датчику, наружной температуре
- Индикация низкого заряда батарейки
- Диапазон настройки 5-35°C
- Радиус действия до 30 м

Опции:

- Совместим с беспроводным контроллером Smatrix Move Plus X-158
- Возможность подключения различных датчиков

Соответствие: CE

Частота: 868 МГц

Цвет: тёмно-серый глянцевый

Артикул	L мм	d мм	h мм
<b>1086320</b>	80	26,50	80

Наименование	Упаковка
Upronog Smatrix Wave PLUS термостат цифровой+RH T-167 серый	1 шт

# Беспроводная система управления Smatrix Wave/Wave PLUS



## Uponor Smatrix Wave термостат цифровой T-166

Беспроводной цифровой термостат. Измеряет и отображает ощущаемую температуру воздуха в помещении, передаёт данные на беспроводной контроллер.

Состоит из:

- Термостат с дисплеем
- Батарейки 2 x AAA
- Крепёжный материал

Функциональные особенности:

- Отображение текущей версии программного обеспечения
- Дисплей с подсветкой (гаснет через 10 секунд после последнего действия)
- Отображение потребности в отоплении/охлаждении
- Приём настроек таймера
- Настройка снижения температуры для режима Эконом
- Возможность ручного переключения режимов отопление/охлаждение (только для системы Move)
- Различные режимы управления: по комнатной температуре, по температуре пола макс/мин, выносному температурному датчику, наружной температуре
- Включение охлаждения для помещения
- Индикация низкого заряда батарейки
- Диапазон настройки 5-35°C
- Радиус действия до 30 м

Опции:

- Совместим с беспроводным контроллером Smatrix Move Plus X-158
- Возможность подключения датчика температуры пола

Соответствие: CE

Частота: 868 МГц

Цвет: белый глянцевый

Артикул	L мм	d мм	h мм
<b>1086267</b>	80	26,5	80

Наименование	Упаковка
Uponor Smatrix Wave термостат цифровой T-166	1 шт

# Беспроводная система управления Smatrix Wave/Wave PLUS

## Upronog Smatrix Wave термостат стандартный T-165

Беспроводной термостат с дисковым регулятором и температурной шкалой. Измеряет ощущаемую температуру воздуха в помещении и передаёт данные на беспроводной контроллер.

Состав комплекта:

- Термостат со шкалой температуры
- Батарейки 2 x AAA
- Крепёжный материал

Функциональные особенности:

- Световая индикация после изменения настройки желаемой температуры
- Отображение потребности в отоплении/охлаждении
- Двухпозиционный переключатель функции таймера (если таймер установлен в системе)
- Диапазон настройки 5-35°C
- Радиус действия до 30 м

Соответствие: CE

Частота: 868 МГц

Цвет: белый глянцевый



Артикул	d мм	l мм	h мм
<b>1086259</b>	26,50	80	80

Наименование	Упаковка
Upronog Smatrix Wave термостат стандартный T-165	1 шт

# Беспроводная система управления Smatrix Wave/Wave PLUS



## Uponor Smatrix Wave термостат Public T-163

Беспроводной комнатный термостат для общественных зданий/помещений. Дополнительно могут быть подключены различные датчики, например, датчик температуры пола, выносной датчик и датчик наружной температуры, и настроены с помощью двухпозиционных переключателей. Термостат измеряет ощущаемую температуру воздуха внутри помещения и передаёт данные на беспроводной контроллер.

### Состав комплекта:

- Термостат Public
- Батарейки 2 x AAA
- Крепёжный материал

### Функциональные особенности:

- Термостат с потенциометром внутри корпуса для настройки желаемой температуры
- Диапазон настройки 5-35°C
- Радиус действия до 30 м
- Оповещение о вскрытии
- Вход сухого контакта для подключения SMS модуля и BMS
- Вход сухого контакта для переключения режимов отопления/охлаждение
- Двухпозиционные переключатели для выбора режима работы

### Опции:

- Датчик температуры пола
- Датчик наружной температуры воздуха
- Выносной датчик
- Подключение переключателя режимов отопления/охлаждение
- Подключение SMS модуля или BMS

Соответствие: CE

Частота: 868 МГц

Цвет: белый глянцевый

Артикул	L мм	d мм	h мм
<b>1086260</b>	80	26,5	80

Наименование	Упаковка
Uponor Smatrix Wave термостат Public T-163	1 шт

# Беспроводная система управления Smatrix Wave/Wave PLUS

## Uponor Smatrix Wave PLUS датчик температуры+RH Style T-161

Беспроводной датчик температуры воздуха и влажности в помещении. Возможно использование в качестве выносного датчика температуры. Измеряет фактические показатели и отправляет данные по беспроводной связи на контроллер.

Состав комплекта:

- Датчик температуры и влажности
- Одна батарейка CR2032
- Крепёжный материал

Функциональные особенности:

- Диапазон измерения 5-35 °С (устанавливается на панели управления или через приложение Smatrix)
- Максимальное расстояние до контроллера 30м

Опции:

- Выносной датчик

Соответствие нормам: CE/EAC

Частота: 868 МГц

Цвет: белый (RAL 9016)



Артикул	L мм	d мм	h мм
<b>1087818</b>	55	9	55

Наименование	Упаковка	Начало продаж
Uponor Smatrix Wave PLUS датчик температуры+RH Style T-161	1 ШТ	3-4 квартал 2017 г.

# Беспроводная система управления Smatrix Wave/Wave PLUS



## Uponor Smatrix Wave радиаторная термостатическая головка T-162

Цифровая термостатическая головка для управления отопительными приборами с помощью системы автоматики в комплексной системе напольного и радиаторного отопления и охлаждения. Представляет собой комбинацию интеллектуального термостата и исполнительного механизма со встроенным бесшумным электроприводом. Совместима с большинством имеющихся радиаторных клапанов за счёт специальных переходников, идущих в комплекте. Высокое качество управления благодаря использованию показаний датчиков температуры внутреннего и наружного воздуха.

Состав комплекта:

- Термостатическая головка T-162
- 2 пальчиковые батарейки типа AA
- Переходники
- Руководство пользователя

Функциональные особенности:

- Дисплей с подсветкой
- Режимы Комфорт/Эконом
- Программирование работы по расписанию
- Режим выходного дня
- Режим защиты от замораживания системы
- Режим форсированного нагрева

Опции:

- Автоматический переход на зимнее/летнее время
- Совместимость с различной радиаторной арматурой (Danfoss, Heimeier, Honeywell, Siemens, Sauter.....)

Соответствие нормам: CE и EAC

Частота: 868 МГц

Цвет: белый глянцевый

Артикул

**1087213**

Наименование

Uponor Smatrix Wave радиаторная термостатическая головка T-162

Упаковка

1 ШТ

Начало продаж

3-4 квартал 2017 г.

# Проводная система управления Smatrix Base/Base PRO

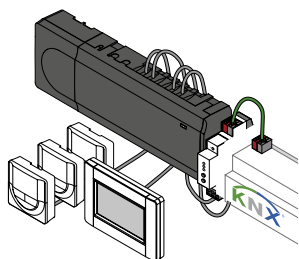

Upronor Smatrix Base - система интеллектуального автоматического управления внутренней температурой воздуха в помещениях с использованием прогрессивной технологии

автобалансировки, очень проста в использовании. Функция автоматической балансировки непрерывно анализирует и регулирует количество затраченной энергии и уровень комфорта для пользователя, адаптируя систему под постоянно изменяющиеся окружающие условия и требования пользователей. Возможность выбора из различных схем прокладки кабелей увеличивает гибкость и вариативность системы. В системе Base PRO панель управления с сенсорным экраном даёт возможность централизованного управления всей системой из одного места, а шлюз KNX позволяет подключиться к системе „Умный дом“.

## Достоинства

- Для систем напольного/настенного/потолочного отопления и охлаждения
- Не требуется ручная балансировка
- Быстрый монтаж, различные схемы разводки проводов
- Простое управление пользователем
- Повышение энергоэффективности и уменьшение затрат на обслуживание



# Проводная система управления Smatrix Base/Base PRO



Проводной комплект управления системой напольного отопления/охлаждения. Контроллер посылает и принимает сигналы от комнатных термостатов, датчиков и управляет исполнительными механизмами и другим отопительным/охлаждающим оборудованием. Дополнительные контроллеры (суммарно до 16-ти) могут использоваться для работы в единой системе. Информация о системе и управление через панель управления.

Состав комплекта:

- Панель управления I-167 с розеткой питания
- 6-канальный контроллер
- Трансформатор с кабелем питания 1м
- 2 x microSD карты, в слотах
- Руководство пользователя
- Крепёжный материал

Функциональные особенности контроллера:

- Автобалансировка
- Электронное управление
- Двухсторонняя связь с макс. 6 комнатными термостатами
- Подключение до 8 исполнительных механизмов 24В
- Режимы отопления/охлаждения переключаются с помощью внешнего контакта или панели управления
- Реле насоса, реле котла
- Интегрированный модуль теплового насоса (недоступен при объединении в одну систему более 4 контроллеров)
- Профилактическое упражнение для клапанов и насоса
- Резервное копирование, запись и перенос данных, обновление через карту micro SD
- Контроль относительной влажности
- Управление комбинированной системой напольного отопления/охлаждения и потолочного охлаждения

Функциональные особенности панели управления:

- Контроль и настройка системы, включающей в себя до 16 контроллеров

## Uponor Smatrix Base PRO комплект управления X-147 + I-147 BUS

- Мастер настройки
- Дисплей с подсветкой, обновлённый дизайн, дружелюбный интерфейс
- Программы-расписания переключения режимов Комфорт/Эконом для каждого канала
- Ограничение максимальной/минимальной температуры
- Настройки «выходного дня»
- Автоматический переход на зимнее/летнее время
- Настройка автобалансировки
- Функция проверки помещений (недоступна при объединении в одну систему более 4 контроллеров)
- Функция «помещение-байпас»
- Диагностика системы
- Отображение изменения температуры в системе в виде графиков (трендов)
- Расширенные настройки охлаждения
- Обновление с помощью карты microSD

Опции:

- К контроллеру дополнительно можно подключить до 6 термостатов и 6 исполнительных механизмов с помощью дополнительного модуля M-140
- Модуль-звезда может быть подключён для реализации различных схем подключения термостатов
- Принцип модульности
- Установка в коллекторном шкафу или на стене
- Свободная ориентация при установке

Соответствие нормам: CE и EAC

Питание: 230В / 50Гц

Макс. мощность на 1 исполнительный механизм: 24В, 0.2А, 0.4А макс.

Класс защиты: класс II IP20, IP30

Цвет: серый (RAL 7015), белый (RAL 9016)

Контроллер: 340 X 110 X 55мм, панель управления: 150 X 108 X 43мм

Артикул

**1087163**

Наименование

Uponor Smatrix Base PRO комплект управления X-147 + I-147 BUS

Упаковка

1 КОМП.



# Проводная система управления Smatrix Base/Base PRO

## Uponor Smatrix Base PRO контроллер X-147 BUS

Проводной контроллер системы автоматики для напольного отопления/охлаждения. Контроллер посылает и принимает сигналы от комнатных термостатов, датчиков и управляет исполнительными механизмами и другим отопительным/охлаждающим оборудованием. Программы переключения режимов Комфорт/Эконом для всей системы доступны при подключении панели управления I-147.

- Подключение термостатов к контроллеру по Bus-топологии или по последовательной схеме (контроллер-термостат-термостат...)

- Подключение по звёздной топологии (напрямую к контроллеру или через модуль-звезда)

Состав комплекта:

- Контроллер X-147 с кабелем питания

- Крепёжный материал

- Руководство пользователя

- Карта microSD, в слоте

Функциональные особенности:

- Автобалансировка

- Электронное управление

- Двухсторонняя связь с макс. 6-ю комнатными термостатами

- Подключение до 8 исполнительных механизмов 24В

- Режимы отопления/охлаждения переключаются с помощью внешнего контакта

- Реле насоса

- Реле котла

- Профилактическое упражнение для клапанов и насоса в целях их защиты от окисления/прикипания

- Защита от перегрузки

- Контроль относительной влажности

Опции:

- К контроллеру дополнительно можно подключить до 6-и термостатов и 6-и исполнительных механизмов с помощью дополнительного модуля M-140

- Модуль-звезда M-141 может быть подключён для реализации различных схем подключения термостатов

- Установка в шкафу или на стене

- Свободная ориентация при установке

Соответствие нормам: CE и EAC

Протокол связи: устойчивая связь по последовательной шине RS485

Напряжение: 230 В, 50 Гц

Макс. мощность на 1 исполнительный механизм: 0,2А, 0,4А макс.

Класс защиты: класс II IP20

Цвет: серый (RAL 7015)

Требование: 4-х жильный кабель кабель Uponor (арт. 1071653, 1071670)



Артикул	L мм	d мм	h мм
<b>1087162</b>	336	55	110

Наименование	Упаковка
Uponor Smatrix Base PRO контроллер X-147 BUS 6-канальный	1 ШТ

# Проводная система управления Smatrix Base/Base PRO



## Upronor Smatrix Base контроллер X-145 Bus

Проводной контроллер системы автоматики для напольного отопления/охлаждения. Контроллер посылает и принимает сигналы от комнатных термостатов, датчиков и управляет исполнительными механизмами и другим отопительным/охлаждающим оборудованием. Программы переключения режимов Комфорт/Эконом доступны при подключении таймера I-145 или цифрового программируемого термостата (для всей системы и для одного помещения соответственно).

- Подключение термостатов к контроллеру по Bus-топологии или по последовательной схеме (контроллер-термостат-термостат...)
- Подключение по звёздной топологии (напрямую к контроллеру или через модуль-звезда)

### Опции:

- К контроллеру дополнительно можно подключить до 6-и термостатов и 6-и исполнительных механизмов с помощью дополнительного модуля M-140
- Модуль-звезда может быть подключён для реализации различных схем подключения термостатов
- Таймер для настройки автоматического переключения режимов Комфорт/Эконом
- Принцип модульности
- Установка в шкафу или на стене
- Свободная ориентация при установке

Соответствие: СЕ

Протокол связи: устойчивая связь по последовательной шине RS485

Напряжение: 230 В, 50 Гц

Макс. мощность на 1 исполнительный механизм: 0,2 А

Класс защиты: класс II IP20

Требование: 4-х жильный кабель кабель Upronor (арт. 1071653, 1071670)

### Состав комплекта:

- 6-и каналный контроллер
- Трансформатор
- Руководство пользователя
- Крепёжный материал

### Функциональные особенности:

- Устойчивая связь по последовательной шине RS485, для соединения использовать кабель Upronor (арт. 1071653, 1071670)
- Электронное управление
- Двухсторонняя связь с макс. 6-ю комнатными термостатами
- Подключение до 8 исполнительных механизмов 24 В
- Режимы отопления/охлаждения переключаются с помощью внешнего контакта
- Реле насоса
- Реле котла
- Профилактическое упражнение для клапанов и насоса в целях их защиты от окисления/прикипания
- Защита от перегрузки

Артикул	d l h		
	мм	мм	мм
<b>1071690</b>	55	336	110

Наименование	Упаковка
Upronor Smatrix Base контроллер X-145 Bus 6-канальный	1 шт

# Проводная система управления Smatrix Base/Base PRO

## Upronor Smatrix Base PRO панель управления I-147 BUS

Панель управления с сенсорным экраном, разработанная для отображения информации о системе напольного отопления/охлаждения пользователю и для настройки параметров системы при использовании совместно с контроллером Smatrix Base PRO. Современный дизайн, дружелюбный интерфейс для упрощения настройки. Может управлять макс. 16-ю контроллерами в одной системе.

Состав комплекта:

- Панель управление с сенсорным экраном
- Настенная крепёжная планка с розеткой питания
- Крепёжный материал
- Руководство пользователя

Функциональные особенности:

- Контроль и настройка системы, включающей в себя до 16 контроллеров
- Мастер настройки
- Дисплей с подсветкой, обновлённый дизайн, дружелюбный интерфейс
- Программы-расписания переключения режимов Комфорт/Эконом для каждого канала
- Ограничение максимальной/минимальной температуры
- Настройки «выходного дня»
- Автоматический переход на зимнее/летнее время
- Автобалансировка
- Функция проверки помещений
- Функция «помещение-байпас»
- Диагностика системы
- Отображение изменения температуры в системе в виде графиков (трендов)
- Расширенные настройки охлаждения
- Обновление с помощью карты micro-SD

Соответствие нормам: CE и EAC

Класс защиты: класс II IP20

Цвет: белый 9016



Артикул	l мм	d мм	h мм
<b>1087161</b>	150	43	108,5

Наименование	Упаковка
Upronor Smatrix Base PRO панель управления I-147 BUS	1 ШТ

# Проводная система управления Smatrix Base/Base PRO



## Uronor Smatrix Base PRO шлюз KNX R-147

Устройство для соединения системы управления Base PRO с системой „Умный дом“ по стандарту KNX. Могут использоваться как термостаты и датчики Uronor, так и KNX датчики.

Функциональные особенности:

- Контроль и настройка комнатной температуры воздуха и пола, относительной влажности по термостатам Uronor Smatrix Base или KNX термостатам;
- Индикация статуса исполнительного механизма Smatrix Base в системе KNX
- Принудительное включение режима Эконом из системы Smatrix Base или KNX
- Индикация статуса реле котла и реле насоса в системе KNX
- Настройки кривой отопления/охлаждения контроллера Uronor Smatrix Move PRO из системы KNX, и наоборот
- Переключение режимов отопления/охлаждение в системе Smatrix Base PRO или KNX - ETS конфигуратор для настройки

Состав комплекта:

- KNX-шлюз R-147 с кабелем питания
- Крепёжный материал (болты, дюбели): для крепления на DIN-рейке
- Руководство пользователя

Питание: 230В +10/-15%, 50-60Гц

Внутренний предохранитель: T5 F3.15AL 250В, 5x20, 3.15А быстросрабатывающий

Температура эксплуатации: от 0 °С до +45 °С

Температура хранения: от -20 °С до +70 °С

Максимальная мощность: 45Вт

Кабель подключения: 1м с евровилкой

Подключение Bus: от 0.2мм<sup>2</sup> до 1.5мм<sup>2</sup>

Класс защиты: класс II IP20

Цвет: серый (RAL 7015)

Артикул	l мм	d мм	h мм
<b>1087164</b>	90	60	17,5

Наименование	Упаковка
Uronor Smatrix Base PRO шлюз KNX R-147	1 ШТ

# Проводная система управления Smatrix Base/Base PRO

## Uponor Smatrix Base таймер I-143 Bus

Проводной таймер для переключения режимов Эконом/Комфорт по расписанию на контроллере системы автоматки Uponor Base. Дружелюбный интерфейс, 6 предварительно установленных и 1 индивидуально настраиваемая программа переключения режимов Эконом/Комфорт по часам и дням недели, режим отпуска и другие настройки.



### Состав комплекта:

- Таймер программируемый
- Крепёжный материал (рамка, подставка)

### Функциональные особенности:

- Отображение текущей версии программного обеспечения
- Мастер настройки
- Режим «выходного дня»
- Отображение режимов Эконом и Комфорт
- 6 предварительно установленных программ и 1 индивидуально настраиваемая программа
- Настройка снижения температуры для режима Эконом
- Настройка часов
- Дисплей с подсветкой
- Функции таймера
- Активация/деактивации автобалансировки

### Опции:

- Подключение напрямую к контроллеру, по последовательной схеме или через модуль-звезда

Соответствие: CE

Класс защиты: IP30

Цвет: белый глянцевый

Требование: 4-х жильный кабель

Артикул	l мм	d мм	h мм
<b>1086978</b>	80	26,5	80

Наименование	Упаковка
Uponor Smatrix Base таймер I-143 Bus	1 ШТ

# Проводная система управления Smatrix Base/Base PRO



## Uponor Smatrix Base дополнительный модуль M-140 Bus

Дополнительный 6-ти канальный модуль M-140 может быть подключён к контроллеру Smatrix Base для увеличения количества каналов подключения и исполнительных механизмов.

### Состав комплекта:

- 6-ти канальный дополнительный модуль
- Крепёжный материал

### Функциональные особенности:

- Легкая возможность подключения к контроллеру Smatrix Base
- Не требуется дополнительный кабель для подключения
- Возможность подключения до 6 комнатных термостатов и 6 исполнительных механизмов 24 В дополнительно к контроллеру
- Электронное управление

### Опции:

- Предназначен для расширения количества подключений к контроллеру системы автоматике Uponor Smatrix Base

Соответствие: CE

Напряжение: 230 В, 50 Гц

Макс. мощность на 1 исполнительный механизм: 0,2 А

Класс защиты: IP20

Требование: 4-х жильный кабель

Артикул	U В	d мм	l мм	h мм
<b>1071686</b>	230	55	141	110

Наименование	Упаковка
Uponor Smatrix Base дополнительный модуль M-140 Bus 6-канальный	1 ШТ

# Проводная система управления Smatrix Base/Base PRO

## Uponor Smatrix Base модуль-звезда M-141 Bus

Соединительный модуль для подключения до 6 каналов по топологии star (звезда) в сочетании с контроллером Uponor Smatrix Base. Дополнительные возможности для случаев разной разводки электрики в здании. Определите центральную точку, подключите термостаты к модулю-звезда, и в этом случае потребуется только один соединительный кабель для соединения с контроллером.



Состоит из:

- 6-ти канальный модуль-звезда
- Крепёжный материал

Назначение:

- Возможность подключения по различным электрическим схемам
- Возможность подключения к контроллеру до 8 термостатов и системных устройств отдельными кабелями. Для обработки контроллером сигналов от более чем 6 термостатов (до 12), требуется дополнительный заказ модуля M-140
- Модуль не добавляет в систему дополнительные каналы и не добавляет возможность подключения исполнительных механизмов

Опции:

- Различные варианты подключений
- Встраивается в контроллер Uponor Smatrix Base или устанавливается отдельно

Соответствие: CE

Цвет: серый

Требования: 4-х жильный кабель.

Артикул	d мм	l мм	h мм
<b>1071651</b>	55	141	110

Наименование	Упаковка
Uponor Smatrix Base модуль-звезда M-141 Bus 6-канальный	1 ШТ

# Проводная система управления Smatrix Base/Base PRO



## Upronor Smatrix Base термостат цифровой+RH Style T-149 Bus

Цифровой проводной термостат с дисплеем с датчиком температуры и влажности в помещении. Измеряет фактические данные и передаёт данные по Bus-кабелю на контроллер.

Состав комплекта:

- Цифровой термостат с дисплеем
- Крепёжный материал

Функциональные особенности:

- Индикация включения отопления/охлаждения в помещении
- Отображение заданного предела и фактического значения относительной влажности в помещении
- Индикация текущего режима: Комфорт/Эконом
- Настройка снижения температуры для экономичного режима
- Ручное переключение режимов отопление/охлаждение
- Включение охлаждения для помещения
- Различные режимы управления: по комнатной температуре, температуре пола макс/мин, выносному температурному датчику, датчику наружной температуры воздуха
- Диапазон настройки 5-35 °С
- Калибровка температуры воздуха

Опции:

- Подключение по последовательной схеме, напрямую к контроллеру или через модуль-звезда
- Возможность подключения дополнительных датчиков (пола и др.)

Соответствие нормам: CE и EAC

Класс защиты: IP30

Цвет: белый глянцевый (RAL 9016)

Требование: 4-х жильный кабель Upronog (арт.1071653, 1071670)

Артикул	l мм	d мм	h мм
<b>1087813</b>	80	9	80

Наименование	Упаковка
Upronog Smatrix Base термостат цифровой+RH Style T-149 BUS	1 ШТ



# Проводная система управления Smatrix Base/Base PRO

## Uponor Smatrix Base термостат цифровой+RH Style T-149 BUS чёрный

Цифровой проводной термостат с дисплеем с датчиком температуры и влажности в помещении. Измеряет фактические данные и передаёт данные по Bus-кабелю на контроллер.

Состав комплекта:

- Цифровой термостат с дисплеем
- Крепёжный материал

Функциональные особенности:

- Индикация включения отопления/охлаждения в помещении
- Отображение заданного предела и фактического значения относительной влажности в помещении
- Индикация текущего режима: Комфорт/Эконом
- Настройка снижения температуры для экономичного режима
- Ручное переключение режимов отопление/охлаждение
- Включение охлаждения для помещения
- Различные режимы управления: по комнатной температуре, температуре пола макс/мин, выносному температурному датчику, датчику наружной температуры воздуха
- Диапазон настройки 5-35 °C
- Калибровка температуры воздуха

Опции:

- Подключение по последовательной схеме, напрямую к контроллеру или через модуль-звезда
- Возможность подключения дополнительных датчиков (пола и др.)

Соответствие нормам: CE и EAC

Класс защиты: IP30

Цвет: чёрный

Требование: 4-х жильный кабель Uponor (арт.1071653, 1071670)



Артикул	l мм	d мм	h мм
<b>1087814</b>	80	9	80

Наименование	Упаковка
Uponor Smatrix Base термостат цифровой+RH Style T-149 BUS чёрный	1 ШТ

# Проводная система управления Smatrix Base/Base PRO



## Uponor Smatrix Base термостат программируемый+RH T-148 Bus

Проводной программируемый термостат с датчиком относительной влажности (RH). Измеряет и отображает ощущаемую температуру и влажность в помещении, затем передаёт данные на контроллер Smatrix Base.

Включает в себя:

- Термостат с дисплеем
- Датчик относительной влажности
- Таймер

В дополнение к стандартному режиму управления по температуре воздуха доступны настройки включения/отключения режима охлаждения, экономичного режима для отдельного помещения и пр.

Состав комплекта:

- Термостат с дисплеем
- Крепёжный материал

Функциональные особенности:

- Отображение текущей версии программного обеспечения
- Дисплей с подсветкой (гаснет через 10 секунд после последнего действия)
- Отображение потребности в отоплении/охлаждении
- Отображение ограничения относительной влажности
- Настройка снижения температуры для режима Эконом
- Мастер настройки
- 6 предварительно установленных и 1 индивидуально настраиваемая программа управления работой системы в течение суток на неделю
- Различные режимы управления: по комнатной температуре, по температуре пола макс/мин, выносному температурному датчику, наружной температуре
- Включение охлаждения для помещения
- Диапазон настройки 5-35 градусов

Опции:

- Возможность подключения датчика температуры пола
- Возможность подключения датчика наружной температуры воздуха
- Подключение напрямую к контроллеру, по последовательной схеме или через модуль-звезда

Соответствие: CE

Класс защиты: IP30

Цвет: белый глянцевый

Требование: 4-х жильный кабель Uponor (арт. 1071653, 1071670)

Артикул	d мм	l мм	h мм
<b>1086977</b>	26,50	80	80

Наименование	Упаковка
Uponor Smatrix Base термостат программируемый+RH T-148 Bus	1 шт

# Проводная система управления Smatrix Base/Base PRO

## Uponor Smatrix Base PRO термостат цифровой+RH T-147 BUS

Проводной комнатный термостат с датчиком относительной влажности воздуха. Измеряет и отображает ощущаемую температуру и относительную влажность воздуха в помещении, передаёт данные на контроллер системы управления Smatrix Base/Base PRO.

Комбинирует в себе:

- Термостат с дисплеем
- Датчик влажности
- Индикация режимов Эконом/Комфорт

Состав комплекта:

- Термостат T-147 с задней крышкой для крепления на стене
- Крепёжный материал
- Руководство пользователя

Функциональные особенности:

- Отображение текущей версии ПО (при включении)
- Дисплей с подсветкой (гаснет через 10 секунд после последнего действия);
- Индикация включения отопления/охлаждения в помещении
- Отображение заданного предела и фактического значения относительной влажности в помещении
- Переключение режимов Эконом/Комфорт
- Отображение снижения температуры для экономичного режима
- Ручное переключение режимов отопление/охлаждение (неактивно, если подключен к контроллеру X-14x)
- Различные режимы управления: по комнатной температуре, температуре пола макс/мин, выносному температурному датчику, датчику наружной температуры воздуха
- Включение охлаждения для помещения (неактивно, если подключена панель управления I-147)
- Диапазон настройки 5-35 °C
- Калибровка температуры воздуха

Опции:

- Подключение напрямую к контроллеру, по последовательной схеме или через модуль-звезда
- Возможность подключения различных датчиков

Соответствие нормам: CE и EAC

Класс защиты: IP20

Цвет: белый глянцевый (RAL 9016)

Требование: 4-х жильный кабель Uponor (арт.1071653, 1071670)



Артикул	l мм	d мм	h мм
<b>1087166</b>	80	26,5	80

Наименование	Упаковка
Uponor Smatrix Base PRO термостат цифровой+RH T-147 BUS	1 ШТ

# Проводная система управления Smatrix Base/Base PRO



## Uponor Smatrix Base термостат цифровой T-146 Bus

Проводной цифровой термостат. Измеряет и отображает температуру воздуха в помещении, передаёт данные на контроллер.

Состоит из:

- Термостат с дисплеем
- Крепёжный материал

Назначение:

- Отображение текущей версии программного обеспечения
- Дисплей с подсветкой (отключается через 10 секунд после последнего действия)
- Отображение потребности в отоплении/охлаждении
- Приём настроек таймера
- Снижение температуры в ночное время
- Различные режимы работы, по комнатной температуре, температуре пола макс/мин, выносному температурному датчику, наружной температуре
- Включение охлаждения для помещения
- Диапазон настройки 5-35 °С

Опции:

- Подключение напрямую к контроллеру, по последовательной схеме или через модуль-звезда
- Возможность подключения датчика температуры пола

Соответствие: CE

Класс защиты: IP30

Цвет: белый глянцевый

Требования: 4-х жильный кабель Uponor (арт. 1071653, 1071670)

Артикул	d мм	l мм	h1 мм
<b>1086976</b>	26,50	80	80

Наименование	Упаковка
Uponor Smatrix Base термостат цифровой T-146 Bus	1 ШТ

# Проводная система управления Smatrix Base/Base PRO

## Uponor Smatrix Base термостат стандартный T-145 Bus

Проводной термостат с дисковым регулятором и шкалой температуры. Измеряет ощущаемую температуру воздуха в помещении и передаёт данные на проводной контроллер.

Состав комплекта:

- Термостат со шкалой температуры
- Крепёжный материал

Функциональные особенности:

- Световая индикация потребности в отоплении/охлаждении
- Двухпозиционный переключатель функции таймера (если таймер установлен в системе)
- Диапазон настройки 5-35°C

Опции:

- Подключение термостата напрямую к контроллеру, по последовательной схеме или через модуль-звезда
- Двухпозиционный переключатель функции таймера (если таймер установлен в системе)

Соответствие: CE

Класс защиты: IP30

Цвет: белый глянцевый

Требование: 4-х жильный кабель Uponor (арт. 1071653, 1071670)



Артикул	d мм	l мм	h мм
<b>1086975</b>	26,50	80	80

Наименование	Упаковка
Uponor Smatrix Base термостат стандартный T-145 Bus	1 ШТ

# Проводная система управления Smatrix Base/Base PRO



## Uponor Smatrix Base термостат встраиваемый T-144 Bus

Проводной термостат с дисковым регулятором. Специально разработан для скрытой установки в стену. Измеряет ощущаемую температуру воздуха в помещении и передаёт данные на проводной контроллер.

Состоит из:

- Термостат
- Внешняя рамка
- Крепёжный материал

Функции:

- Световая индикация потребности в отоплении/охлаждении
- Двухпозиционный переключатель функции таймера (если таймер установлен в системе)
- Диапазон настройки 5-35 °С

Опции:

- Подключение напрямую к контроллеру, по последовательной схеме или через модуль-звезда
- Включение и отключение функции таймера

Соответствие: CE

Цвет: белый глянцевый

Требование: 4-х жильный кабель Uponor (арт. 1071653, 1071670)

Артикул	d мм	l мм	h мм
<b>1086973</b>	41,70	81,50	81,50

Наименование	Упаковка
Uponor Smatrix Base термостат встраиваемый T-144 Bus	1 шт

# Проводная система управления Smatrix Base/Base PRO

## Uponor Smatrix Base термостат Public T-143 Bus

Проводной комнатный термостат для общественных зданий/помещений. Дополнительно могут быть подключены различные датчики, например, датчик температуры пола, выносной датчик и датчик наружной температуры, и настроены с помощью двухпозиционных переключателей. Термостат измеряет ощущаемую температуру воздуха внутри помещения и передаёт данные на проводной контроллер.

Состав комплекта:

- Термостат Public
- Крепёжный материал

Функциональные особенности:

- Термостат с потенциометром внутри корпуса для настройки желаемой температуры
- Диапазон настройки 5-35°C
- Оповещение о вскрытии
- Вход сухого контакта для подключения SMS модуля и BMS
- Вход сухого контакта для переключения режимов отопление/охлаждение
- Двухпозиционные переключатели для выбора режима работы



Опции:

- Подключение термостата напрямую к контроллеру, по последовательной схеме или через модуль-звезда
- Датчик температуры пола
- Датчик наружной температуры воздуха
- Выносной датчик
- Подключение SMS модуля или BMS

Соответствие: CE

Класс защиты: IP30

Цвет: белый глянцевый

Требование: 4-х жильный кабель Uponor (арт. 1071653, 1071670)

Артикул	d мм	l мм	h мм
<b>1086972</b>	26,50	80	80

Наименование	Упаковка
Uponor Smatrix Base термостат Public T-143 Bus	1 ШТ

## Uponor Smatrix Base PRO датчик температуры+ RH Style T-141 BUS

Проводной датчик температуры воздуха и влажности в помещении. Разработан для настенной установки в комбинации с рамкой. Измеряет фактические показатели и отправляет данные по Bus-кабелю на контроллер.

Состав комплекта:

- Датчик температуры и влажности
- Крепёжный материал

Функциональные особенности:

- Диапазон измерения 5-35 °C (устанавливается на панели управления или через приложение Smatrix)

Соответствие нормам: CE/EAC

Класс защиты: IP30

Цвет: белый (RAL 9016)

Требование: 4-жильный кабель Uponor (арт. 1071653, 1071670)



Артикул	Length depth		Width
	мм	мм	
<b>1087812</b>	55	9	55

Наименование	Упаковка
Uponor Smatrix Base PRO датчик температуры+RH Style T-141 BUS	1 ШТ

# Проводная система управления Smatrix Base/Base PRO



## Upronor Smatrix Base Bus-кабель A-145

Специальный Bus кабель с 2 индивидуально экранированными парами.

Для передачи данных и сигналов в непосредственной близости мощных помех в системе управления Smatrix Base.

Состоит из:

- 50 м кабеля маркированного цветом с 2 экранированными парами

Функции:

- 2 провода для питания  
- 2 провода для передачи данных

Соответствие нормам: CE

Защитный материал: алюмополиэфирная фольга с трассирующей нитью

Температура эксплуатации: -20....+80°C

Сечение кабеля: AWG 22

Оболочка: ПВХ

Номинальное напряжение: 400В перем./пост. тока

Длина кабеля: 10 и 50м

Артикул	L м
<b>1071653</b>	10
<b>1071670</b>	50

Наименование	Упаковка
Upronor Smatrix Base Bus-кабель A-145 10м	1 ШТ
Upronor Smatrix Base Bus-кабель A-145 50м	1 ШТ



## Upronor Smatrix датчик температуры пола/выносной S-1XX

Датчик температуры пола/выносной Smatrix используется в сочетании с комнатным радиотермостатом системы Smatrix Wave (Plus) или проводным термостатом системы Smatrix Base.

Назначение:

- Позволяет контролировать максимальную и минимальную температуру пола  
- Может использоваться в качестве аксессуара к цифровому термостату Smatrix и термостатам Public в качестве выносного (дистанционного) датчика температуры воздуха.

Опции:

- Используется как датчик температуры пола  
- Используется как выносной (дистанционный) датчик температуры воздуха

Сопротивление: NTC 10 kΩ при 25 °C

Длина: 3м

Артикул	L м
<b>1071684</b>	3

Наименование	Упаковка
Upronor Smatrix датчик температуры пола/выносной S-1XX	1 ШТ



# Аксессуары Uponor Smatrix

## Uponor SPI Smatrix трансформатор A-1XX

Устойчивый к электроколебаниям запасной блок питания для контроллера и дополнительного модуля системы автоматики напольного отопления Uponor Smatrix. Находится в специальном пластиковом боксе, который легко может быть встроен в корпус 6-ти канального контроллера Smatrix.

Состоит из:

- Трансформер
- Крепёжный материал

Назначение:

Подвод электроэнергии к 6-ти канальному контроллеру Uponor Smatrix и опционально к дополнительному модулю (Wave (Plus), Base)

Опции:

- Может быть встроен в корпус контроллера или установлен рядом с ним

Соответствие: CE

Цвет: серый

Класс защиты: класс II IP20

Вторичный контур: 24В переменного тока (50 ВА)



Артикул	d l h		
	мм	мм	мм
<b>1071677</b>	55	97	110

Наименование	Упаковка
Uponor SPI Smatrix трансформатор A-1XX	1 ШТ

# Аксессуары Upronor Smatrix



Артикул	l мм	d мм	b мм	h мм
<b>1086986</b>	90	90	2.1	

## Upronor крепёжная планка A-1XX

Крепёжная планка, подходит для любого термостата системы управления напольным отоплением Upronor Smatrix. Может использоваться для скрытия монтажного отверстия старого термостата при замене системы автоматики. Цвет белый гляцевый.

Наименование	Упаковка
Upronor Smatrix крепёжная планка A-1XX	1 шт



Артикул	Length мм	depth мм	Width мм
<b>1071665</b>	90	2,1	90

## Upronor Smatrix крепёжная планка T-X серая A-1XX

Крепёжная планка, подходит для любого термостата системы управления напольным отоплением Upronor Smatrix. Может использоваться для скрытия монтажного отверстия старого термостата при замене системы автоматики. Цвет тёмно-серый гляцевый.

Наименование	Упаковка
Upronor Smatrix крепёжная планка T-X серая A-1XX	1 шт



Артикул	l мм	d мм	h мм
<b>1087821</b>	80	10	80

## Upronor Smatrix Base рамка для термостата Style T-149 A-14X

Рамка для монтажа термостата T-149 в случае подводки кабеля внутри стены. В комплекте рамка и крепёжный материал. Цвет белый RAL 9016.

Наименование	Упаковка
Upronor Smatrix Base рамка для термостата Style T-149 A-14X	1 шт

# Аксессуары Uponor Smatrix

## Uponor Smatrix SMS модуль R-56

Служит для дистанционного переключения режимов Комфорт/Эконом в системах управления напольным отоплением/охлаждением. Подключается к радиотермостату T-163 системы Smatrix Wave (Plus) или проводному термостату T-143 системы Smatrix Base. Модуль обеспечивает дистанционное включение/выключение энергосберегающего режима с помощью SMS-сообщения и информирует о фактической температуре воздуха в контрольном помещении путем отправки SMS-сообщений.

Состав комплекта:

- SMS-модуль R-56
- Датчик для измерения температуры воздуха или пола
- 1 сухой контакт для дистанционного управления
- 2 контакта для внешней системы
- 1 контакт для датчика наружной температуры

Функции:

- Дистанционное переключение между режимом ECO и „Комфортные настройки“
- Информирование о внутренней и наружной температуре
- Посылает сигнал тревоги в случае нештатной ситуации в контрольном помещении

Для работы SMS-модуля необходима обычная SIM-карта от мобильного телефона. Работает в стандарте GSM.

- Питание 230 В, 50 Гц;
- Защита IP 30.



Артикул	U В	l мм	b мм	h мм
<b>1045570</b>	230	185	75	28

Наименование	Упаковка
Uponor Smatrix SMS модуль R-56 230V CE/N/S	1 КОМП.

## Uponor Smatrix Base рамка для термостата Style T-149 A-14X чёрная

Рамка для монтажа термостата T-149 в случае подводки кабеля внутри стены. В комплекте рамка и крепёжный материал. Цвет чёрный.



Артикул	l мм	d1 мм	h мм
<b>1087822</b>	80	10	80

Наименование	Упаковка
Uponor Smatrix Base рамка для термостата Style T-149 A-14X чёрная	1 ШТ

# Проводная система управления Base 230В

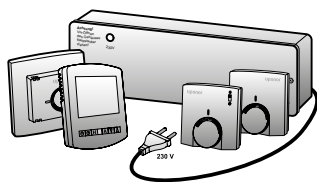

Экономичная проводная система управления внутренним воздухом. Предназначена для систем поверхностного отопления. Используются стандартные схемы подключения кабелей, напряжение 230

вольт. Имеется возможность подключения исполнительных механизмов напрямую к термостатам.



## Достоинства

- Стандартное напряжение 230В
- Выбор различных термостатов
- Простая система для монтажа и использования
- Стандартная схема подключения

## Uronog Base контроллер X-23 230В

Контроллер проводной системы автоматизации тёплых полов, управляет до 14 исполнительными механизмами и до 6 термостатами 230 В.

Состоит из:

- Контроллер
- Крепёжный материал

Назначение:

- Контроллер X-23 управляет исполнительными механизмами в проводной системе автоматизации тёплых полов
- Защита от перегрузки
- Индикация подключения

Опции:

- Возможность подключения реле насоса

Соответствие: CE

Класс защиты: IP-40

230 В, 50 Гц, 10 ВА

Артикул	U В	l мм	b мм	h мм
1058426	230	310	90	65

Наименование	Упаковка
Uronog Base контроллер X-23 6-канальный 230В	1 ШТ

# Проводная система управления Base 230В

## Uponor Base реле насоса X-23 230В

Для безопасной и энергоэффективной эксплуатации циркуляционного насоса системы напольного отопления, подключенного к контроллеру Uponor X-23. Насос включается автоматически в случае открытия хотя бы одного исполнительного механизма в системе автоматике напольного отопления. После закрытия клапанов насос продолжает работать в течение 2 минут.

Состоит из:

- Реле насоса для контроллера X-23
- Крепёжный материал

Назначение:

- Для безопасной и энергоэффективной эксплуатации циркуляционного насоса
- Упражнения для насоса (ежедневно по 5 минут) для предотвращения «закисания» в течение тёплого времени года
- Защита от перегрузки

Соответствие: CE

Класс защиты: IP-40

230 В, 50 Гц, 3 ВА

Артикул	l мм	b мм
1058427	310	90

Наименование	Упаковка
Uponor Base реле насоса X-23 230В	1 ШТ



## Uponor Base термостат стандартный T-23 230В

Стандартный проводной термостат на 230 В с дисковым регулятором и шкалой для установки требуемой температуры воздуха. Подключается к контроллеру X-23 с помощью трёхжильного кабеля или напрямую к исполнительному механизму Uponor 230 В (1005605, 1087763) с помощью четырёхжильного кабеля (2 – подвод питания 230 В и 2 – к исполнительному механизму), до 10 исполнительных механизмов к 1 термостату. Для системы можно использовать кабели сечением от 0,75 до 1,5 мм<sup>2</sup> длиной до 100 м.

Функциональные особенности:

- Температурный диапазон 5-30°C
- Настройки температуры могут быть лимитированы механически путем перемещения ограничителей под дисковым регулятором
- Питание 230 В

Класс защиты: IP 30

Цвет: белый RAL 9010

Кабель: 4 x 1,5 мм<sup>2</sup>

Макс. длина кабеля: 100 м

Артикул	U В	l мм	b мм	h мм	цвет
1058422	230	78	78.5	13.9	RAL 9010

Наименование	Упаковка
Uponor Base термостат стандартный T-23 230В	1 ШТ



# Проводная система управления Base 230В



## Uropog Base термостат встраиваемый Т-24

Термостат встраиваемый Т-24 с рамкой для лёгкой интеграции в стену, с дисковым регулятором и шкалой для установки требуемой температуры воздуха. Подключается к контроллеру Х-23 с помощью трёхжильного кабеля или напрямую к исполнительному механизму Uropog 230 В (1005605, 1087763) с помощью четырёхжильного кабеля (2 – подвод питания 230 В и 2 – к исполнительному механизму), до 10 исполнительных механизмов к 1 термостату. Для системы можно использовать кабели сечением от 0,75 до 1,5 мм<sup>2</sup> длиной до 100 м.

Состоит из:

- Термостат Т-24
- Внешняя рамка 81x85x44,5

Функции:

- Простое управление
- Температурный диапазон 5-30°C
- Настройки температуры могут быть лимитированы механически путем перемещения ограничителей под дисковым регулятором
- Питание 230В

Соответствие: CE

Класс защиты: IP-30

Цвет: белый

Кабель: 4x1,5 мм<sup>2</sup>

Макс. Длина кабеля: 100м

230 В, 50 Гц, 3 ВА

Артикул	l b h		
	мм	мм	мм
<b>1058423</b>	81	85	44.5

Наименование	Упаковка
Uropog Base термостат встраиваемый Т-24 230V	1 ШТ

# Проводная система управления Base 230В

## Uronog Base термостат отопление/охлаждение T-25 230В

Проводной термостат 230 В. Двухпозиционный переключатель (DIP switch) для переключения режимов отопление/охлаждение. Подключается к контроллеру X-23 с помощью трёхжильного кабеля или напрямую к исполнительному механизму Uronog 230 В (1005605, 1087763) с помощью четырёхжильного кабеля (2 – подвод питания 230 В и 2 – к исполнительному механизму), до 5 исполнительных механизмов к 1 термостату. Для системы можно использовать кабели сечением от 0,75 до 1,5 мм<sup>2</sup> длиной до 100 м.

Состоит из:

- Термостат со шкалой настройки
- Двухпозиционный переключатель режимов отопление/охлаждение (DIP switch)

Функции:

- Простое управление
- Температурный диапазон 5-30°C
- Настройки температуры могут быть лимитированы механически путем перемещения ограничителей под дисковым регулятором
- Питание 230В

Соответствие: CE

Класс защиты: IP-30

Цвет: белый

Кабель: 4x1,5 мм<sup>2</sup>

Макс. длина кабеля: 100м

230 В, 50 Гц, 3 ВА



Артикул	l мм	b мм	h мм
<b>1058424</b>	78	78.5	13.9

Наименование	Упаковка
Uronog Base термостат отопление/охлаждение T-25 230В	1 ШТ

# Проводная система управления Base 230В



## Уроног Base термостат цифровой программируемый T-26 230В

Цифровой программируемый термостат с функциями экономии энергии и расчетом времени нагрева. Датчик температуры пола и удаленный датчик температуры могут быть подключены дополнительно. Подключается к контроллеру X-23 с помощью трёхжильного кабеля или напрямую к исполнительному механизму Уроног 230 В (1005605, 1087763) с помощью четырёхжильного кабеля (2 – подвод питания 230 В и 2 – к исполнительному механизму), до ок. 50 исполнительных механизмов к 1 термостату.

Состоит из:

- Термостат
- Дополнительный порт для подключения датчиков

Опции:

- Выносной датчик (поставляется отдельно)

Функции:

- Полностью программируемый 5/2 или 7-дневные режимы с 4 уровнями нагрева на каждый день
- Различные режимы: по воздуху, по полу, по воздуху и полу
- Режим «выходного дня»
- Быстрый старт
- Функция оповещения при открытии термостата
- Отображение текущего статуса работы на дисплее
- Температурный диапазон 5-35 градусов
- Питание от контроллера 230 В

Соответствие: CE

Класс защиты: IP20

Цвет: RAL 9010 (белый)

Артикул	l мм	b мм	h мм	цвет
<b>1058425</b>	85	98	13	RAL 9010

Наименование	Упаковка
Уроног Base термостат цифровой программируемый T-26 230В	1 шт



## Уроног Base датчик выносной 230В

Дополнительный (опциональный) датчик для управления по удаленной температуре. Возможно использование в качестве датчика температуры пола.

Артикул	L м
<b>1047459</b>	3

Наименование	Упаковка
Уроног Base датчик выносной 230В	1 шт



# Исполнительные механизмы для систем управления

## Uponor Vario PLUS исполнительный механизм Pro 24B

Устанавливается на модульный пластиковый коллектор Uponor Vario Plus и подключается к контроллеру Uponor (Радио- или проводному). Предназначен для автоматического регулирования расхода теплоносителя в петле напольного отопления/охлаждения. Имеет индикатор открытого/закрытого положения. Закрыт без подачи электричества, степень защиты IP 54, работает при температуре до 60°C.

Наружная резьба M30x1,5 мм. Высота 54 мм.

Материал: пластик синего цвета.

Артикул	d мм	AG мм	P Вт	U В	h мм
<b>1000138</b>	40	30x1.5	~2	24	54

Наименование	Упаковка
Uponor Vario PLUS исполнительный механизм НЗ, M30x1,5HP 24B	10 шт



## Uponor Vario PLUS исполнительный механизм Pro 230B

230 В, с индикатором открытого/закрытого положения, для подключения к пластиковому коллектору Uponor. Закрыт без подачи напряжения, степень защиты IP 54, работает при температуре до 60°C. Наружная резьба M 30 x 1,5 мм.

Высота: 54 мм.

Артикул	d мм	AG мм	P Вт	U В	h мм
<b>1005605</b>	40	30x1.5	~2	230	54

Наименование	Упаковка
Uponor Vario PLUS исполнительный механизм НЗ, M30x1,5HP 230B	10 шт



# Исполнительные механизмы для систем управления



## Uponor Smart S исполнительный механизм 24В

Комплект состоит из исполнительного механизма и 1 переходника-адаптера M30x1,5мм для подключения к коллектору Uponor Smart S. Используется совместно с системой автоматического управления Smatrix Wave/Wave Plus, Smatrix Base/Base Pro. Представляет собой устройство управления, позволяющее системе автоматики управлять на коллекторе Uponor Smart S контурами напольного отопления. Индикация текущего состояния (открыт/закрыт). Нормально-закрыт (без подачи напряжения). Имеет защиту от брызг.

Цвет: синий

Длина хода: 5 мм

Кабель подключения: 2 x 0,75 мм<sup>2</sup> x 1 м

Класс защиты: IP 54

Напряжение: 24 В

Мощность: 1 Вт

Диапазон температур: 0°C...100°C

Высота: 58 мм + кольцо адаптера

Диаметр: 44,3 мм

Артикул	l мм	b мм	h мм
1087778	48	44	52

Наименование	Упаковка
Uponor Smart S исполнительный механизм НЗ, M30x1,5BP 24В	1 КОМП.



## Uponor Smart S исполнительный механизм 230В

Комплект состоит из исполнительного механизма и 1 переходника-адаптера M30x1,5мм для подключения к коллектору Uponor Smart S. Используется совместно с системой автоматического управления Uponor Base 230В. Представляет собой устройство управления, позволяющее системе автоматики управлять на коллекторе Uponor Smart S контурами напольного отопления. Индикация текущего состояния (открыт/закрыт). Нормально-закрыт (без подачи напряжения). Имеет защиту от брызг.

Цвет: синий

Длина хода: 5 мм

Кабель подключения: 2 x 0,75 мм<sup>2</sup> x 1 м

Класс защиты: IP 54

Напряжение: 230 В, 50 Гц

Мощность: 1 Вт

Диапазон температур: 0°C...100°C

Высота: 58 мм + кольцо адаптера

Диаметр: 44,3 мм

Артикул	d мм	IG мм	P Вт	U В	h мм
1087763	44,3	30x1,5	~ 1	230	58

Наименование	Упаковка
Uponor Smart S исполнительный механизм, НЗ M30x1,5 BP 230В	1 КОМП

# Исполнительные механизмы для систем управления

## Upronog Smatrix исполнительный механизм Retrofit 24B

Комплект из исполнительного механизма и 3 различных переходников-адаптеров для подключения к различным коллекторам сторонних производителей. Совместим с системой управления Upronog Smatrix. Подходит примерно к 80% имеющихся на рынке коллекторов.

Состоит из:

- 1 исполнительный механизм
- 3 переходника-адаптера (VA 26; VA 16 Н (M28x1.5 mm); VA 50 (M30x1.5 mm), внутренняя резьба.)
- Крепёжный материал

Функции:

- Представляет собой согласующее устройство, позволяющее системе автоматики Smatrix управлять коллекторами отопления/охлаждения сторонних производителей
- Подходит примерно к 80% имеющихся на рынке коллекторов
- Индикация текущего состояния (открыт/закрыт)
- Нормально-закрыт (при отключенном состоянии)
- Имеет защиту от брызг

Соответствие: CE

Цвет: синий

Длина хода: 5 мм

Кабель подключения: 2 x 0,75 мм<sup>2</sup> x 1 м

Класс защиты: IP 54

Напряжение: 24 В, переменный и постоянный ток

Мощность: 1 Вт

Диапазон температур: 0°C...100°C

Высота: 58 мм + кольцо адаптера

Диаметр: 44,3 мм



Артикул	d мм	U В	h мм
<b>1083575</b>	44,3	24	58

Наименование	Упаковка
Upronog Smatrix исполнительный механизм Retrofit НЗ, А-XXX 24В	1 КОМП.

# Аксессуары Upronor Radio 24V



## Upronor Radio 24V U@home модуль M-76

Upronor Radio 24V U@home модуль M-76 - это устройство, которое увеличивает уровень комфорта системы напольного отопления/охлаждения, как для монтажника, так и для конечного пользователя. Выступает в роли устройства соединения контроллера Upronor Radio 24V C-56 и вашего домашнего компьютера или мобильного устройства (Планшет / Смартфон) с помощью различных типов соединения:

- Интернет соединение (для удалённого доступа)
- Локальная сеть (если Вы находитесь дома)
- Локальный или удалённый доступ через приложение Upronor „U@home Control“

для контроля Вашей системы напольного отопления/охлаждения из любой точки Вашего дома и вне его. Вам нужно только подключить модуль U@home к радиоконтроллеру C-56 с помощью RJ9 кабеля и к Вашему маршрутизатору (роутеру) с помощью стандартного RJ45 кабеля.

Состоит из:

- U@home модуль
- Блок питания
- RJ9 соединительный кабель 1,5 м
- RJ45 соединительный кабель 2 м
- DIN рейка с 2 шурупами
- Краткое руководство пользователя

Функции:

- Контроль Вашей системы напольного отопления/охлаждения с таких устройств как персональный компьютер, планшет или смартфон (IOS или Android)
- Удалённый доступ к вашей системе напольного отопления/охлаждения из дома и вне его
- Всегда в курсе фактического статуса системы
- Всегда в курсе фактического уровня энергоэффективности системы
- Запись данных для энергетической оптимизации и обслуживания системы

Соответствие нормам: CE

Ethernet интерфейс: 10/100 Mbs (RJ-45)

Ethernet протоколы: Modbus TCP, HTTP, SNMP и FTP

Последовательные интерфейсы: RS-232/RS-485

Рабочее напряжение: 24VAC/3VA

Температура эксплуатации: 0...+50°C

Класс защиты: IP 20

Внимание!

Не совместим с системами управления Smatrix.

Артикул	U	I	d	h
	мм	мм	мм	мм
1063382	24	90	35	38

Наименование	Упаковка
Upronor Radio 24V U@home модуль M-76	1 ШТ

# Теплоизолированные трубы Upronor



- Относительно малый вес и высокая гибкость, позволяющая обходиться минимальным количеством угольников на поворотах
- Простой монтаж, в том числе без специального инструмента
- Сервис по нарезке необходимых длин отрезков под заказ
- Диаметры труб от 25 до 125 мм, исполнение: одинарное, двойное, четверное; трубы из PE-Xa и PE-HD, в том числе с греющим кабелем



# Теплоизолированные трубы Upronor

## Содержание

Теплоизолированные трубы Ecoflex Thermo для тепло- и холодоснабжения .....	256
Теплоизолированные трубы Ecoflex Varia для тепло- и холодоснабжения .....	261
Теплоизолированные трубы Ecoflex Aqua для горячего водоснабжения .....	264
Теплоизолированные трубы Ecoflex Quattro для теплоснабжения и горячего водоснабжения .....	266
Теплоизолированные трубы Ecoflex Quattro Midi для теплоснабжения и горячего водоснабжения .....	268
Теплоизолированные трубы Ecoflex Supra для холодного водоснабжения и напорной канализации .....	269
Теплоизолированные трубы Ecoflex Supra Plus с греющим кабелем для холодного водоснабжения и напорной канализации .....	270
Теплоизолированные трубы Ecoflex Supra Standard с греющим кабелем для холодного водоснабжения и напорной канализации .....	275
Зажимные фитинги Wipex .....	280
Система модульных фитингов RS .....	288
Фитинги Q&E .....	291
Аксессуары для теплоизолированных труб Ecoflex .....	296

# Теплоизолированные трубы Ecoflex Thermo для тепло- и холодоснабжения

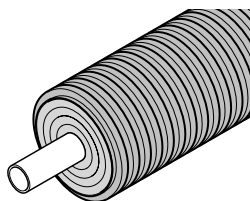

Теплоизолированные трубы Uropog Ecoflex Thermo из сшитого полиэтилена РЕ-Ха в изоляции из вспененного полиэтилена, покрытой гофрированным кожухом, предназначены для

тепло- и холодоснабжения, сертифицированы по европейскому стандарту EN 15632-3 и ТУ 2248-001-27431685-2015. Поставляются в двух вариантах: одна труба в кожухе - Thermo Single, две трубы в кожухе - Thermo Twin. Энергоэффективное решение для наружных тепловых сетей, позволяющее сэкономить как при монтаже на фитингах за счёт большой гибкости труб, так и на эксплуатационных затратах, благодаря хорошей тепловой изоляции.

## Достоинства

- Высокая энергоэффективность, экономия при эксплуатации
- Простой монтаж без специального инструмента (в том числе)
- Надёжность: срок службы 50 лет
- Возможность заказа отрезков разной длины
- Сертифицированная система
- Высокая гибкость - меньше фитингов (угольников) при укладке





# Теплоизолированные трубы Ecoflex Thermo для тепло- и холодоснабжения

## Uponor Ecoflex Thermo Single труба PN6

Гибкая предварительно изолированная полимерная труба для систем теплоснабжения по ТУ 2248-001-27431685-2015 и EN 15632-3, с самокомпенсацией температурных удлинений. Предназначена для подземной бесканальной прокладки. Ежегодно институтом DIN Certco проверяются данные о тепловых потерях в соответствии с VDI 2055.

Одна несущая труба, выполнена из сшитого полиэтилена PE-Xa, серия S5,0. Имеет антидиффузионный слой от проникновения кислорода EVOH (сополимер этилена и винилового спирта) для предотвращения коррозии элементов системы и соответствует требованиям ISO 17455 по кислородопроницаемости. Параметры несущей трубы: максимальная рабочая температура  $T_{max} = 95^{\circ}\text{C}$ , максимальное рабочее давление 6 бар. Срок службы 50 лет при температурных режимах, указанных в ГОСТ 32415-2013, таблица 5, классы 4-5.

Теплоизоляция многослойная, устойчивая к старению, эластичная, выполнена из вспененного сшитого полиэтилена PE-X с закрытыми порами (водопоглощение <1%).

Защитный гофрированный кожух изготавливается из полиэтилена высокой плотности HDPE. Соответствует требованиям стандарта ATV-DVWK-A 127 для установки на участках с интенсивным транспортным движением SLW 60 (грузовые автомобили до 60 тонн).

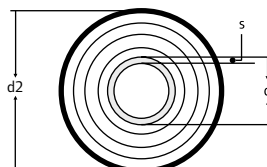

Артикул	dxs мм	d2 мм	R м	Вес кг
1018109	25x2.3	140	0,25	1,18
1018110	32x2.9	140	0,3	1,31
1018111	40x3.7	175	0,35	2,2
1018112	50x4.6	175	0,45	2,4
1018113	63x5.8	175	0,55	2,8
1018114	75x6.8	200	0,8	3,74
1018115	90x8.2	200	1,1	4,2
1018116	110x10.0	200	1,2	5,24
1083868	125x11,4	250	1,4	7,25

Наименование	Упаковка
Uponor Ecoflex Thermo Single труба PN6 25x2,3 /140 бухта 200м	1 М
Uponor Ecoflex Thermo Single труба PN6 32x2,9 /140 бухта 200м	1 М
Uponor Ecoflex Thermo Single труба PN6 40x3,7 /175 бухта 200м	1 М
Uponor Ecoflex Thermo Single труба PN6 50x4,6 /175 бухта 200м	1 М
Uponor Ecoflex Thermo Single труба PN6 63x5,8 /175 бухта 200м	1 М
Uponor Ecoflex Thermo Single труба PN6 75x6,8 /200 бухта 100м	1 М
Uponor Ecoflex Thermo Single труба PN6 90x8,2 /200 бухта 100м	1 М
Uponor Ecoflex Thermo Single труба PN6 110x10,0 /200 бухта 100м	1 М
Uponor Ecoflex Thermo Single труба PN6 125x11,4/250 бухта 80м	1 М

# Теплоизолированные трубы Ecoflex Thermo для тепло- и холодоснабжения

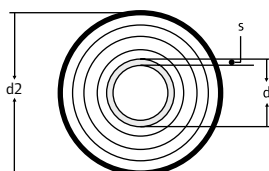

## Uponor Ecoflex Thermo Single труба PN10

Гибкая предварительно изолированная полимерная труба для систем теплоснабжения по ТУ 2248-001-27431685-2015 и EN 15632-3, с самокомпенсацией температурных удлинений. Предназначена для подземной бесканальной прокладки. Ежегодно институтом DIN Certco проверяются данные о теплотерях в соответствии с VDI 2055.

Одна несущая труба, выполнена из сшитого полиэтилена РЕ-Ха, серия S3,2. Имеет антидиффузионный слой от проникновения кислорода EVOH (сополимер этилена и винилового спирта) для предотвращения коррозии элементов системы и соответствует требованиям ISO 17455 по кислородопроницаемости. Параметры несущей трубы: максимальная рабочая температура  $T_{\max} = 95^{\circ}\text{C}$ , максимальное рабочее давление 10 бар. Срок службы 50 лет при температурных режимах, указанных в ГОСТ 32415-2013, таблица 5, классы 4-5.

Теплоизоляция многослойная, устойчивая к старению, эластичная, выполнена из вспененного сшитого полиэтилена PE-X с закрытыми порами (водопоглощение <1%).

Защитный гофрированный кожух изготавливается из полиэтилена высокой плотности HDPE. Соответствует требованиям стандарта ATV-DVWK-A 127 для установки на участках с интенсивным транспортным движением SLW 60 (грузовые автомобили до 60 тонн).

Артикул	dxs мм	d2 мм	R м	Вес кг
1045877	40x5.5	175	0,45	2,4
1045878	50x6.9	175	0,55	2,7
1045879	63x8.6	175	0,65	3,2
1061041	75x10.3	200	0,9	4
1061042	90x12.3	200	1,2	4,5
1061043	110x15.1	200	1,3	5,5

Наименование	Упаковка
Uponor Ecoflex Thermo Single труба PN10 40x5,5/175 бухта 200м	1 М
Uponor Ecoflex Thermo Single труба PN10 50x6,9/175 бухта 200м	1 М
Uponor Ecoflex Thermo Single труба PN10 63x8,6/175 бухта 200м	1 М
Uponor Ecoflex Thermo Single труба PN10 75x10,3/200 бухта 100м	1 М
Uponor Ecoflex Thermo Single труба PN10 90x12,3/200 бухта 100м	1 М
Uponor Ecoflex Thermo Single труба PN10 110x15,1/200 бухта 100м	1 М

# Теплоизолированные трубы Ecoflex Thermo для тепло- и холодоснабжения

## Uponor Ecoflex Thermo Twin труба PN6

Гибкая предварительно изолированная полимерная труба для систем теплоснабжения по ТУ 2248-001-27431685-2015 и EN 15632-3, с самокомпенсацией температурных удлинений. Предназначена для подземной бесканальной прокладки. Ежегодно институтом DIN Certco проверяются данные о теплопотерях в соответствии с VDI 2055.

Две несущих трубы: подающая и обратная, выполнены из сшитого полиэтилена РЕ-Ха, серия S5,0. Имеют антидиффузионный слой от проникновения кислорода EVOH (сополимер этилена и винилового спирта) для предотвращения коррозии элементов системы и соответствуют требованиям ISO 17455 по кислородопроницаемости. Несущие трубы встроены в двухцветную сердцевину теплоизоляции, выполненную в форме „собачьей кости“, для исключения путаницы и предотвращения теплообмена между трубами. Параметры несущих труб: максимальная рабочая температура  $T_{\max} = 95^{\circ}\text{C}$ , максимальное рабочее давление 6 бар. Срок службы 50 лет при температурных режимах, указанных в ГОСТ 32415-2013, таблица 5, классы 4-5. Теплоизоляция многослойная, устойчивая к старению, эластичная, выполнена из вспененного сшитого полиэтилена РЕ-Х с закрытыми порами (водопоглощение <1%). Защитный гофрированный кожух изготавливается из полиэтилена высокой плотности HDPE. Соответствует требованиям стандарта ATV-DVWK-A 127 для установки на участках с интенсивным транспортным движением SLW 60 (грузовые автомобили до 60 тонн).

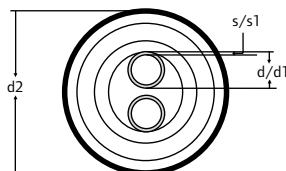

Артикул	dxs мм	d1xs1 мм	d2 мм	R м	Вес кг
<b>1018134</b>	25x2.3	25x2.3	175	0,5	2,2
<b>1018135</b>	32x2.9	32x2.9	175	0,6	2,4
<b>1018136</b>	40x3.7	40x3.7	175	0,8	2,6
<b>1018137</b>	50x4.6	50x4.6	200	1	3,5
<b>1018138</b>	63x5.8	63x5.8	200	1,2	4,55

Наименование	Упаковка	
Uponor Ecoflex Thermo Twin труба PN6 2x25x2,3 /175 бухта 200м	1	М
Uponor Ecoflex Thermo Twin труба PN6 2x32x2,9 /175 бухта 200м	1	М
Uponor Ecoflex Thermo Twin труба PN6 2x40x3,7 /175 бухта 200м	1	М
Uponor Ecoflex Thermo Twin труба PN6 2x50x4,6 /200 бухта 100м	1	М
Uponor Ecoflex Thermo Twin труба PN6 2x63x5,8 /200 бухта 100м	1	М

# Теплоизолированные трубы Ecoflex Thermo для тепло- и холодоснабжения

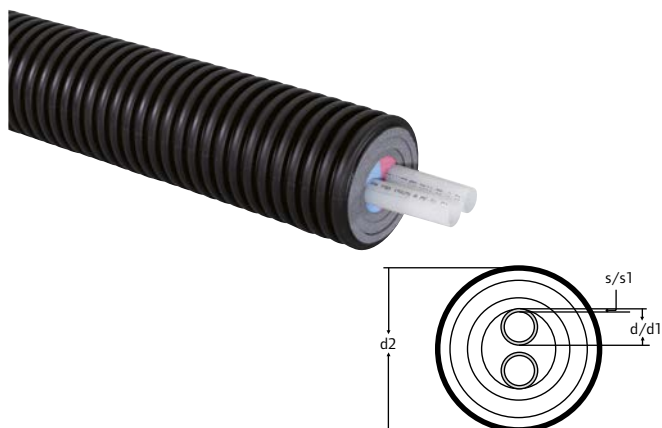

## Uponor Ecoflex Thermo Twin труба PN10

Гибкая предварительно изолированная полимерная труба для систем теплоснабжения по ТУ 2248-001-27431685-2015 и EN 15632-3, с самокомпенсацией температурных удлинений. Предназначена для подземной бесканальной прокладки. Ежегодно институтом DIN Certco проверяются данные о теплотерях в соответствии с VDI 2055.

Две несущие трубы: подающая и обратная, выполнены из сшитого полиэтилена РЕ-Ха, серия S3,2. Имеют антидиффузионный слой от проникновения кислорода EVOH (сополимер этилена и винилового спирта) для предотвращения коррозии элементов системы и соответствуют требованиям ISO 17455 по кислородопроницаемости. Несущие трубы встроены в двухцветную сердцевину теплоизоляции, выполненную в форме „собачьей кости“, для исключения путаницы и предотвращения теплообмена между трубами.

Параметры несущих труб: максимальная рабочая температура  $T_{max} = 95^{\circ}C$ , максимальное рабочее давление 10 бар. Срок службы 50 лет при температурных режимах, указанных в ГОСТ 32415-2013, таблица 5, классы 4-5. Теплоизоляция многослойная, устойчивая к старению, эластичная, выполнена из вспененного сшитого полиэтилена РЕ-Х с закрытыми порами (водопоглощение <1%).

Защитный гофрированный кожух изготавливается из полиэтилена высокой плотности HDPE. Соответствует требованиям стандарта ATV-DVWK-A 127 для установки на участках с интенсивным транспортным движением SLW 60 (грузовые автомобили до 60 тонн).

Артикул	dxs мм	d1xs1 мм	d2 мм	R м	Вес кг
<b>1045881</b>	32x4.4	32x4.4	175	0,7	2,7
<b>1045882</b>	40x5.5	40x5.5	175	0,9	2,9
<b>1045883</b>	50x6.9	50x6.9	200	1	3,8

Наименование	Упаковка	
Uponor Ecoflex Thermo Twin труба PN10 2x32x4,4/175 бухта 200м	1	М
Uponor Ecoflex Thermo Twin труба PN10 2x40x5,5/175 бухта 200м	1	М
Uponor Ecoflex Thermo Twin труба PN10 2x50x6,9/200 бухта 100м	1	М

# Теплоизолированные трубы Ecoflex Varia для тепло- и холодоснабжения

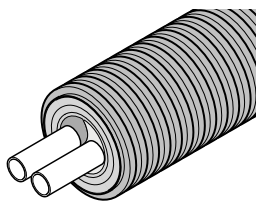

Теплоизолированные трубы Uropog Ecoflex Varia из сшитого полиэтилена РЕ-Ха в изоляции из вспененного полиэтилена, покрытого гофрированным кожухом, предназначены для тепло- и

холодоснабжения, сертифицированы по европейскому стандарту EN 15632-3 и ТУ 2248-001-27431685-2015.

Поставляются в двух вариантах: одна труба в кожухе - Varia Single, две трубы в кожухе - Varia Twin. Экономичный вариант с уменьшенной толщиной теплоизоляции.

Рекомендуемая глубина заложения труб Varia не менее 1 м.

## Достоинства

- Экономичный вариант теплоизоляции
- Простой монтаж без специального инструмента (в том числе)
- Надёжность: срок службы 50 лет
- Возможность заказа отрезков разной длины
- Сертифицированная система
- Высокая гибкость - меньше фитингов (угольников) при укладке



# Теплоизолированные трубы Ecoflex Varia для тепло- и холодоснабжения

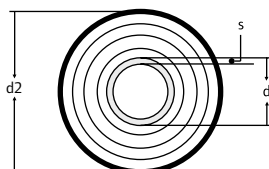

## Uponor Ecoflex Varia Single труба PN6

Гибкая предварительно изолированная полимерная труба для систем теплоснабжения по ТУ 2248-001-27431685-2015 и EN 15632-3, с самокомпенсацией температурных удлинений. С уменьшенным диаметром наружного кожуха за счет уменьшенной толщины теплоизоляции.

Предназначена для подземной бесканальной прокладки.

Одна несущая труба, выполнена из сшитого полиэтилена PE-Xa, серия S5,0. Имеет антидиффузионный слой от проникновения кислорода EVOH (сополимер этилена и винилового спирта) для предотвращения коррозии элементов системы и соответствует требованиям ISO 17455 по кислородопроницаемости. Параметры несущей трубы: максимальная рабочая температура  $T_{max} = 95^{\circ}C$ , максимальное рабочее давление 6 бар. Срок службы 50 лет при температурных режимах, указанных в ГОСТ 32415-2013, таблица 5, классы 4-5.

Теплоизоляция многослойная, устойчивая к старению, эластичная, выполнена из вспененного сшитого полиэтилена PE-X с закрытыми порами (водопоглощение <1%).

Защитный гофрированный кожух изготавливается из полиэтилена высокой плотности HDPE. Соответствует требованиям стандарта ATV-DVWK-A 127 для установки на участках с интенсивным транспортным движением SLW 60 (грузовые автомобили до 60 тонн).

Внимание! Ввиду меньшей толщины изоляции по сравнению с трубами Termo, рекомендуемая глубина заложения труб Varia не менее 1м.

Необходимо проверять тепловые потери на соответствие требованиям СП 61.13330.2012.

Артикул	dxs мм	d2 мм	R м	Вес кг
1018232	40x3.7	140	0,35	1,47
1018233	50x4.6	140	0,4	1,67
1018234	63x5.8	140	0,5	1,97
1018235	75x6.8	175	0,6	2,72
1018236	90x8.2	175	0,7	3,14
1018237	110x10.0	175	0,9	4,14
1062886	125x11,4	200	1,4	5

Наименование	Упаковка
Uponor Ecoflex Varia Single труба PN6 40x3,7 /140 бухта 200м	1 М
Uponor Ecoflex Varia Single труба PN6 50x4,6 /140 бухта 200м	1 М
Uponor Ecoflex Varia Single труба PN6 63x5,8 /140 бухта 200м	1 М
Uponor Ecoflex Varia Single труба PN6 75x6,8 /175 бухта 200м	1 М
Uponor Ecoflex Varia Single труба PN6 90x8,2 /175 бухта 100м	1 М
Uponor Ecoflex Varia Single труба PN6 110x10,0 /175 бухта 100м	1 М
Uponor Ecoflex Varia Single труба PN6 125x11,4/200 бухта 80м	1 М

# Теплоизолированные трубы Ecoflex Varia для тепло- и холодоснабжения

## Uponor Ecoflex Varia Twin труба PN6

Гибкая предварительно изолированная полимерная труба для систем теплоснабжения по ТУ 2248-001-27431685-2015 и EN 15632-3, с самокомпенсацией температурных удлинений. С уменьшенным диаметром наружного кожуха за счет уменьшенной толщины теплоизоляции.

Предназначена для подземной бесканальной прокладки. Две несущих трубы: подающая и обратная, выполнены из сшитого полиэтилена РЕ-Ха, серия S5,0. Имеют антидиффузионный слой от проникновения кислорода EVOH (сополимер этилена и винилового спирта) для предотвращения коррозии элементов системы и соответствуют требованиям ISO 17455 по кислородопроницаемости. Несущие трубы встроены в двухцветную сердцевину теплоизоляции, выполненную в форме „собачьей кости“, для исключения путаницы и предотвращения теплообмена между трубами.

Параметры несущих труб: максимальная рабочая температура  $T_{\max} = 95^{\circ}\text{C}$ , максимальное рабочее давление 6 бар. Срок службы 50 лет при температурных режимах, указанных в ГОСТ 32415-2013. Срок службы 50 лет при температурных режимах, указанных в ГОСТ 32415-2013, таблица 5, классы 4-5.

Теплоизоляция многослойная, устойчивая к старению, эластичная, выполнена из вспененного сшитого полиэтилена РЕ-Х с закрытыми порами (водопоглощение <1%). Защитный гофрированный кожух изготавливается из полиэтилена высокой плотности HDPE. Соответствует требованиям стандарта ATV-DVWK-A 127 для установки на участках с интенсивным транспортным движением SLW 60 (грузовые автомобили до 60 тонн).

Внимание! Ввиду меньшей толщины изоляции по сравнению с трубами Thermo, рекомендуемая глубина заложения труб Varia не менее 1м.

Необходимо проверять тепловые потери на соответствие требованиям СП 61.13330.2012.

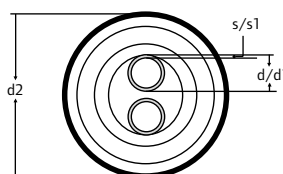

Артикул	dxs мм	d1xs1 мм	d2 мм	R м	Вес кг
<b>1018238</b>	25x2.3	25x2.3	140	0,4	1,36
<b>1018239</b>	32x2.9	32x2.9	140	0,5	1,43
<b>1018240</b>	40x3.7	40x3.7	140	0,7	2,08
<b>1018241</b>	50x4.6	50x4.6	175	0,9	2,84

Наименование	Упаковка
Uponor Ecoflex Varia Twin труба PN6 2x25x2,3 /140 бухта 200м	1 м
Uponor Ecoflex Varia Twin труба PN6 2x32x2,9 /140 бухта 200м	1 м
Uponor Ecoflex Varia Twin труба PN6 2x40x3,7 /140 бухта 200м	1 м
Uponor Ecoflex Varia Twin труба PN6 2x50x4,6 /175 бухта 200м	1 м

# Теплоизолированные трубы Ecorflex Aqua для горячего водоснабжения

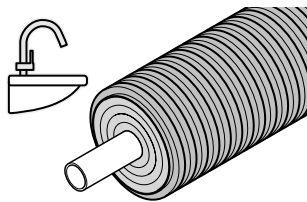

Теплоизолированные трубы Uponor Ecorflex Aqua из сшитого полиэтилена РЕ-Ха в изоляции из вспененного полиэтилена, покрытого гофрированным кожухом, предназначены для горячего водоснабжения,

сертифицированы по европейскому стандарту EN 15632-3 и ТУ 2248-001-27431685-2015. Поставляются в двух вариантах: одна труба в кожухе - Aqua Single, две трубы в кожухе - Aqua Twin.

## Достоинства

- Гигиенически безопасна для питьевого водоснабжения
- Простой монтаж без специального инструмента (в том числе)
- Отсутствие коррозии
- Надёжность: срок службы 50 лет
- Возможность заказа отрезков разной длины
- Сертифицированная система
- Высокая гибкость - меньше фитингов (угольников) при укладке

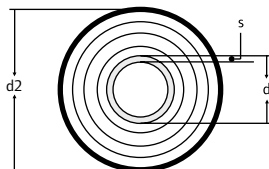

## Uponor Ecorflex Aqua Single труба PN10

Гибкая предварительно изолированная полимерная труба для систем горячего водоснабжения по ТУ 2248-001-27431685-2015 и EN 15632-3, с самокомпенсацией температурных удлинений. Предназначена для подземной бесканальной прокладки.

Одна несущая труба, выполнена из сшитого полиэтилена РЕ-Ха, серия S3,2. Параметры несущей трубы: максимальная рабочая температура  $T_{max} = 95^{\circ}C$ , максимальное рабочее давление 10 бар. Срок службы 50 лет при температурных режимах, указанных в ГОСТ 32415-2013, таблица 5, классы 1-2.

Теплоизоляция многослойная, устойчивая к старению, эластичная, выполнена из вспененного сшитого полиэтилена РЕ-Х с закрытыми порами (водопоглощение <1%). Защитный гофрированный кожух изготавливается из полиэтилена высокой плотности HDPE. Соответствует требованиям стандарта ATV-DVWK-A 127 для установки на участках с интенсивным транспортным движением SLW 60 (грузовые автомобили до 60 тонн).

Артикул	dxs мм	d2 мм	R м	Вес кг
1018117	25x3.5	140	0,35	1,24
1018118	32x4.4	140	0,4	1,42
1018119	40x5.5	175	0,45	2,4
1018120	50x6.9	175	0,55	2,7
1018121	63x8.6	175	0,65	3,2
1018122	75x10.3	200	0,9	4,34
1018123	90x12.3	200	1,2	5,3
1036036	110x15.1	200	1,3	6,5

Наименование	Упаковка
Uponor Ecorflex Aqua Single труба PN10 25x3,5/140 бухта 200м	1 м
Uponor Ecorflex Aqua Single труба PN10 32x4,4/140 бухта 200м	1 м
Uponor Ecorflex Aqua Single труба PN10 40x5,5/175 бухта 200м	1 м
Uponor Ecorflex Aqua Single труба PN10 50x6,9/175 бухта 200м	1 м
Uponor Ecorflex Aqua Single труба PN10 63x8,6/175 бухта 200м	1 м
Uponor Ecorflex Aqua Single труба PN10 75x10,3/200 бухта 100м	1 м
Uponor Ecorflex Aqua Single труба PN10 90x12,3/200 бухта 100м	1 м
Uponor Ecorflex Aqua Single труба PN10 110x15,1/200 бухта 100м	1 м



# Теплоизолированные трубы Ecoflex Aqua для горячего водоснабжения

## Upronor Ecoflex Aqua Twin труба PN10

Гибкая предварительно изолированная полимерная труба для систем горячего одоснабжения по ТУ 2248-001-27431685-2015 и EN 15632-3, с самокомпенсацией температурных удлинений. Предназначена для подземной бесканальной прокладки.

Две несущие трубы: подающая и циркуляционная, выполнены из сшитого полиэтилена РЕ-Ха, серия S3,2. Несущие трубы встроены в двухцветную сердцевину теплоизоляции, выполненную в форме „собачьей кости“, для исключения путаницы и предотвращения теплообмена между трубами. Параметры несущих труб: максимальная рабочая температура  $T_{\max} = 95^{\circ}\text{C}$ , максимальное рабочее давление 10 бар. Срок службы 50 лет при температурных режимах, указанных в ГОСТ 32415-2013, таблица 5, классы 1-2.

Теплоизоляция многослойная, устойчивая к старению, эластичная, выполнена из вспененного сшитого полиэтилена РЕ-Х с закрытыми порами (водопоглощение <1%). Защитный гофрированный кожух изготавливается из полиэтилена высокой плотности HDPE. Соответствует требованиям стандарта ATV-DVWK-A 127 для установки на участках с интенсивным транспортным движением SLW 60 (грузовые автомобили до 60 тонн).

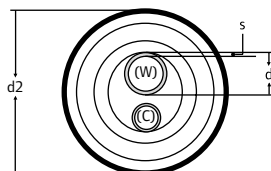

Артикул	dxs мм	d1xs1 мм	d2 мм	R м	Вес кг
<b>1084885</b>	25x3.5	20x2.8	140	0,65	1,75
<b>1084886</b>	32x4.4	20x2.8	175	0,7	2,4
<b>1018140</b>	32x4.4	25x3.5	175	0,7	2,2
<b>1018141</b>	40x5.5	25x3.5	175	0,9	2,45
<b>1044015</b>	40x5.5	32x4.4	175	0,9	2,8
<b>1034188</b>	50x6.9	32x4.4	175	1	3,1
<b>1044016</b>	50x6.9	40x5.5	200	1	3,5

Наименование	Упаковка	
Upronor Ecoflex Aqua Twin труба PN10 25x3.5-20x2.8/140 бухта 200м	1	М
Upronor Ecoflex Aqua Twin труба PN10 32x4.4-20x2.8/175 бухта 200м	1	М
Upronor Ecoflex Aqua Twin труба PN10 32x4.4-25x3.5/175 бухта 200м	1	М
Upronor Ecoflex Aqua Twin труба PN10 40x5.5-25x3.5/175 бухта 200м	1	М
Upronor Ecoflex Aqua Twin труба PN10 40x5.5-32x4.4/175 бухта 200м	1	М
Upronor Ecoflex Aqua Twin труба PN10 50x6.9-32x4.4/175 бухта 200м	1	М
Upronor Ecoflex Aqua Twin труба PN10 50x6.9-40x5.5/200 бухта 100м	1	М

# Теплоизолированные трубы Ecoflex Quattro для теплоснабжения и горячего водоснабжения

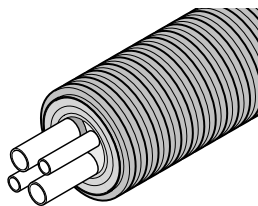

Теплоизолированные трубы Uropog Ecoflex Quattro являются наиболее экономичным и компактным решением для систем отопления и горячего водоснабжения, когда внутри кожуха

прокладываются четыре трубы: подающая и обратная отопления, подающая и циркуляция горячего водоснабжения, сертифицированы по европейскому стандарту EN 15632-3 и ТУ 2248-001-27431685-2015. Трубы выполнены из сшитого полиэтилена РЕ-Ха в изоляции из вспененного полиэтилена, покрытого гофрированным кожухом.

## Достоинства

- Экономичность и компактность: трубы отопления и ГВС в одном кожухе
- Высокая энергоэффективность, экономия при эксплуатации
- Простой монтаж без специального инструмента (в том числе)
- Надёжность: срок службы 50 лет
- Возможность заказа отрезков разной длины
- Сертифицированная система
- Высокая гибкость - меньше фитингов (угольников) при укладке



# Теплоизолированные трубы Ecoflex Quattro для теплоснабжения и горячего водоснабжения

## Uponor Ecoflex Quattro труба

Гибкая предварительно изолированная полимерная труба для систем теплоснабжения и горячего водоснабжения по ТУ 2248-001-27431685-2015 и EN 15632-3, с самокомпенсацией температурных удлинений.

Предназначена для подземной бесканальной прокладки.

Четыре несущие трубы: две для теплоснабжения (подающая и обратная, серия S5,0) и две для горячего водоснабжения (подающая и циркуляционная, серия S3,2), выполнены из сшитого полиэтилена PE-Xa. Несущие трубы встроены в двухцветную сердцевину теплоизоляции, выполненную в форме „собачьей кости“, для исключения путаницы и предотвращения теплообмена между трубами. Трубы теплоснабжения имеют антидиффузионный слой от проникновения кислорода EVOH (сополимер этилена и винилового спирта) для предотвращения коррозии элементов системы и соответствуют требованиям ISO 17455 по кислородопроницаемости.

Параметры несущих труб для теплоснабжения: максимальная рабочая температура  $T_{max} = 95^{\circ}C$ , максимальное рабочее давление 6 бар. Срок службы 50 лет при температурных режимах, указанных в ГОСТ 32415-2013, таблица 5, классы 4-5.

Параметры несущих труб для горячего водоснабжения: максимальная рабочая температура  $T_{max} = 95^{\circ}C$ , максимальное рабочее давление 10 бар. Срок службы 50 лет при температурных режимах, указанных в ГОСТ 32415-2013, таблица 5, классы 1-2.

Теплоизоляция многослойная, устойчивая к старению, эластичная, выполнена из вспененного сшитого полиэтилена PE-X с закрытыми порами (водопоглощение <1%).

Защитный гофрированный кожух изготавливается из полиэтилена высокой плотности HDPE. Соответствует требованиям стандарта ATV-DVWK-A 127 для установки на участках с интенсивным транспортным движением SLW 60 (грузовые автомобили до 60 тонн).

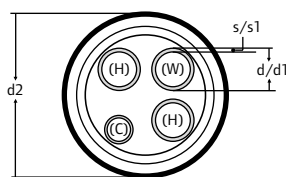

Артикул	dxs мм	d1xs1 мм	d2 мм	R м	Вес кг
1084887	2x25x2.3	25x3.5+20x2.8	175	0,8	2,3
1018147	2x25x2.3	2x25x3.5	175	0,8	2,41
1084888	2X32x2.9	25x3.5+20x2.8	175	0,8	2,5
1018148	2x32x2.9	2x25x3.5	175	0,8	2,64
1084889	2X32x2.9	32x4.4-20x2.8	175	0,8	2,9
1018149	2x32x2.9	32x4.4+25x3.5	175	0,8	2,78
1044018	2x32x2.9	2x32x4.4	175	0,8	2,9
1084891	2X40x3.7	32x4.4-20x2.8	200	1	3,5
1084890	2X40x3.7	40x5.5+25x3.5	200	1	3,6
1044019	2x40x3.7	2x40x5.5	200	1	3,8

Наименование	Упаковка
Uponor Ecoflex Quattro труба 2x25x2.3-25x3.5-20x2.8/175 бухта 200м	1 м
Uponor Ecoflex Quattro труба 2x25x2.3-2x25x3.5 /175 бухта 200м	1 м
Uponor Ecoflex Quattro труба 2x32x2.9-25x3.5-20x2.8/175 бухта 200м	1 м
Uponor Ecoflex Quattro труба 2x32x2.9-2x25x3.5 /175 бухта 200м	1 м
Uponor Ecoflex Quattro труба 2x32x2.9-32x4.4-20x2.8/175 бухта 200м	1 м
Uponor Ecoflex Quattro труба 2x32x2.9-32x4.4-25x3.5 /175 бухта 200м	1 м
Uponor Ecoflex Quattro труба 2x32x2.9-2x32x4.4/175 бухта 200м	1 м
Uponor Ecoflex Quattro труба 2x40x3.7-32x4.4-20x2.8/200 бухта 100м	1 м
Uponor Ecoflex Quattro труба 2x40x3.7-40x5.5-25x3.5/200 бухта 100м	1 м
Uponor Ecoflex Quattro труба 2x40x3.7-2x40x5.5/200 бухта 100м	1 м

# Теплоизолированные трубы Ecoflex Quattro Midi для теплоснабжения и горячего водоснабжения



## Upronor Ecoflex Quattro Midi труба

Гибкая предварительно изолированная полимерная труба для систем теплоснабжения и горячего водоснабжения по ТУ 2248-001-27431685-2015 и EN 15632-3, с самокомпенсацией температурных удлинений. Предназначена для подземной бесканальной прокладки. Четыре несущих трубы: две для теплоснабжения (подающая и обратная, серия S5,0) и две для горячего водоснабжения (подающая и циркуляционная, серия S3,2), выполнены из сшитого полиэтилена РЕ-Ха. Трубы теплоснабжения имеют антидиффузионный слой от проникновения кислорода EVOH (сополимер этилена и винилового спирта) для предотвращения коррозии элементов системы и соответствуют требованиям ISO 17455 по кислородопроницаемости. Подающая труба имеет красную полосу для идентификации.

Параметры несущих труб для теплоснабжения: максимальная рабочая температура  $T_{max} = 95^{\circ}C$ , максимальное рабочее давление 6 бар. Срок службы 50 лет при температурных режимах, указанных в ГОСТ 32415-2013, таблица 5, классы 4-5.

Параметры несущих труб для горячего водоснабжения: максимальная рабочая температура  $T_{max} = 95^{\circ}C$ , максимальное рабочее давление 10 бар. Срок службы 50 лет при температурных режимах, указанных в ГОСТ 32415-2013, таблица 5, классы 1-2.

Теплоизоляция многослойная, устойчивая к старению, эластичная, выполнена из вспененного сшитого полиэтилена РЕ-Х с закрытыми порами (водопоглощение <1%).

Защитный гофрированный кожух изготавливается из полиэтилена высокой плотности HDPE. Соответствует требованиям стандарта ATV-DVWK-A 127 для установки на участках с интенсивным транспортным движением SLW 60 (грузовые автомобили до 60 тонн).

Артикул	dxs мм	d1xs1 мм	d2 мм	R м	Вес кг
<b>1086836</b>	2x25x2,3	25x3,5-20x2,8	140	0,65	1,84
<b>1086837</b>	2x32x2,9	25x3,5-20x2,8	140	0,7	2

Наименование	Упаковка
Upronor Ecoflex Quattro Midi труба 2x25x2,3-25x3,5-20x2,8/140 бухта 200м	1 м
Upronor Ecoflex Quattro Midi труба 2x32x2,9-25x3,5-20x2,8/140 бухта 200м	1 м

# Теплоизолированные трубы Ecoflex Supra для холодного водоснабжения и напорной канализации

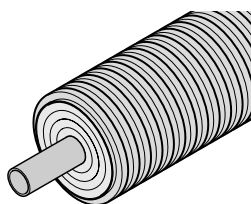

Трубы Uponor Ecoflex Supra из полиэтилена высокой плотности (ПЭВП) в изоляции из вспененного полиэтилена, покрытой гофрированным кожухом, предназначены для холодного водоснабжения

и напорной канализации.

## Достоинства

- Гигиенически безопасна для питьевого водоснабжения
- Простой монтаж без специального инструмента
- Отсутствие коррозии
- Могут использоваться различные фитинги, в том числе из обычного полиэтилена



## Uponor Ecoflex Supra труба

Гибкая предварительно изолированная полимерная труба для систем холодного водоснабжения, холодоснабжения, напорной канализации и геотермальных систем. С самокомпенсацией температурных удлинений.

Предназначена для подземной бесканальной прокладки. Одна несущая труба синего цвета, выполненная из полиэтилена высокой плотности PE 100, SDR 11, серия S5,0. Параметры несущей трубы: рабочая температура 20°C, максимальное давление 16 бар. Срок службы 50 лет при температурных режимах, указанных в ГОСТ 32415-2013, таблица 5, класс XB. Соединение труб выполняется посредством обжимных фитингов Uponor Wipex, стыковой сварки или электросварных фитингов. Теплоизоляция многослойная, устойчивая к старению, эластичная, выполнена из вспененного сшитого полиэтилена PE-X с закрытыми порами (водопоглощение <1%).

Защитный гофрированный кожух изготавливается из полиэтилена высокой плотности HDPE. Соответствует требованиям стандарта ATV-DVWK-A 127 для установки на участках с интенсивным транспортным движением SLW 60 (грузовые автомобили до 60 тонн).

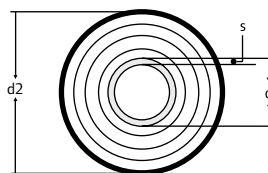

Артикул	dxs мм	d2 мм	R м	Вес кг
1018124	25x2.3	68	0,2	0,52
1018125	32x2.9	68	0,25	0,62
1018126	40x3.7	140	0,3	1,47
1018127	50x4.6	140	0,4	1,67
1018128	63x5.8	140	0,5	1,97
1018129	75x6.8	175	0,6	2,72
1018130	90x8.2	175	0,7	3,14
1018131	110x10.0	200	1,2	5,24

Наименование	Упаковка
Uponor Ecoflex Supra труба 25x2,3 /68 бухта 200м	1 м
Uponor Ecoflex Supra труба 32x2,9 /68 бухта 200м	1 м
Uponor Ecoflex Supra труба 40x3,7 /140 бухта 200м	1 м
Uponor Ecoflex Supra труба 50x4,6 /140 бухта 200м	1 м
Uponor Ecoflex Supra труба 63x5,8 /140 бухта 200м	1 м
Uponor Ecoflex Supra труба 75x6,8 /175 бухта 100м	1 м
Uponor Ecoflex Supra труба 90x8,2 /175 бухта 100м	1 м
Uponor Ecoflex Supra труба 110x10,0 /200 бухта 100м	1 м

# Теплоизолированные трубы Ecoflex Supra Plus с греющим кабелем для холодного водоснабжения и напорной канализации

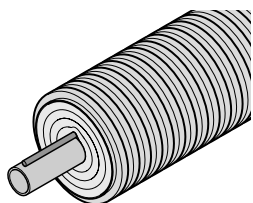

Трубы Uponor Ecoflex Supra PLUS из полиэтилена высокой плотности ПЭВП с саморегулирующимся греющим кабелем в изоляции из вспененного полиэтилена, покрытого гофрированным кожухом,

предназначены для холодного водоснабжения и напорной канализации в случаях прокладки выше глубины промерзания грунта. Для экономии электроэнергии используется блок управления с датчиком температуры и таймером, включающий или отключающий нагрев кабеля в зависимости от температуры на датчике или по времени.

## Достоинства

- Надёжность и удобство при эксплуатации: не нужно сливать воду, нет опасности замерзания
- Простая схема электроподключения
- Гигиенически безопасны для питьевого водоснабжения
- Простой монтаж без специального инструмента
- Отсутствие коррозии
- Энергоэффективная защита от замерзания по датчику температуры



# Теплоизолированные трубы Ecoflex Supra Plus с греющим кабелем для холодного водоснабжения и напорной канализации

## Uponor Ecoflex Supra PLUS труба с греющим кабелем

Гибкая предварительно изолированная полимерная труба для систем холодного водоснабжения и напорной канализации, с самокомпенсацией температурных удлинений. Предназначена для подземной бесканальной прокладки и используется в местах, где существует риск замерзания транспортируемой среды. Снабжена по всей длине саморегулирующимся греющим электрокабелем зелёного/чёрного цвета, защищающим от замерзания, и трубкой из полиэтилена для размещения датчика температуры. Максимальная выходная мощность кабеля 10 Вт/м, напряжение питания 230 В, максимальная допустимая длина подключения электрокабеля, запитанного от одной точки электропитания, составляет 150 м. Номинальная выходная мощность 10 Вт/м при 5 °С. Одна несущая труба, выполненная из полиэтилена высокой плотности PE 80 (диаметры 25-63 мм) и PE 100 (диаметры 75-110 мм), SDR 11, серия S5,0. Параметры несущей трубы: максимальная рабочая температура 20°С, максимальное давление 12,5 бар (25-63 мм) и 16 бар (75-110 мм). Срок службы 50 лет при температурных режимах, указанных в ГОСТ 32415-2013, таблица 5, класс ХВ. Соединение труб выполняется посредством обжимных фитингов Uponor Wipex, стыковой сварки или электросварных фитингов. Теплоизоляция многослойная, устойчивая к старению, эластичная, выполнена из вспененного сшитого полиэтилена PE-X с закрытыми порами (водопоглощение <1%). Защитный гофрированный кожух изготавливается из полиэтилена высокой плотности HDPE. Соответствует требованиям стандарта ATV-DVWK-A 127 для установки на участках с интенсивным транспортным движением SLW 60 (грузовые автомобили до 60 тонн).

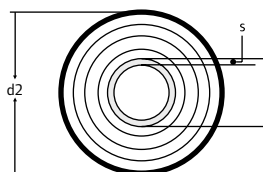

Артикул	dxs мм	d2 мм	R м	Вес кг
1048687	25x2.3	68	0,2	0,58
1048688	32x2.9	68	0,25	0,67
1035935	32x2.9	140	0,3	1,2
1048690	40x3.7	140	0,3	1,5
1048692	50x4.6	140	0,4	1,7
1048693	63x5.8	140	0,5	2,1
1048694	75x6.8	175	0,6	2,9
1048695	90x8.2	200	1,1	4,4
1048696	110x10.0	200	1,2	5,1

Наименование	Упаковка
Uponor Ecoflex Supra PLUS труба с греющим кабелем 10вт/м 25x2.3/68 бухта 150м	1 М
Uponor Ecoflex Supra PLUS труба с греющим кабелем 10вт/м 32x2.9/68 бухта 150м	1 М
Uponor Ecoflex Supra PLUS труба с греющим кабелем 10вт/м 32x2.9/140 бухта 150м	1 М
Uponor Ecoflex Supra PLUS труба с греющим кабелем 10вт/м 40x3.7/140 бухта 150м	1 М
Uponor Ecoflex Supra PLUS труба с греющим кабелем 10вт/м 50x4.6/140 бухта 150м	1 М
Uponor Ecoflex Supra PLUS труба с греющим кабелем 10вт/м 63x5.8/140 бухта 150м	1 М
Uponor Ecoflex Supra PLUS труба с греющим кабелем 10вт/м 75x6.8/175 бухта 100м	1 М
Uponor Ecoflex Supra PLUS труба с греющим кабелем 10вт/м 90x8.2/200 бухта 100м	1 М
Uponor Ecoflex Supra PLUS труба с греющим кабелем 10вт/м 110x10.0/200 бухта 100м	1 М

# Теплоизолированные трубы Ecoflex Supra Plus с греющим кабелем для холодного водоснабжения и напорной канализации

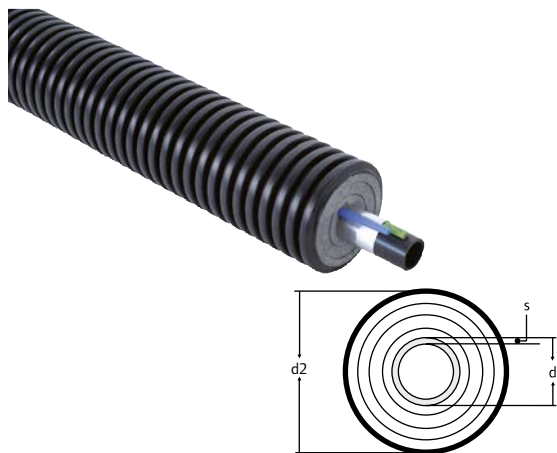

## Uponor Ecoflex Supra PLUS труба с двумя кабелями

Гибкая предварительно изолированная полимерная труба для систем холодного водоснабжения и напорной канализации, с самокомпенсацией температурных удлинений. Предназначена для подземной бесканальной прокладки и используется в местах, где существует риск замерзания транспортируемой среды. Оборудована по всей длине двумя саморегулирующимися греющими электрокабелями зелёного/чёрного цвета, защищающими от замерзания, и трубкой из полиэтилена для размещения датчика температуры. Максимальная выходная мощность кабелей 2x10 Вт/м, напряжение питания 230 В, максимальная допустимая длина подключения электрокабелей, запитанных от одной точки электропитания, составляет 150 м. Номинальная выходная мощность 2x10 Вт/м при 5 °С. Одна несущая труба, выполненная из полиэтилена высокой плотности PE 80 (диаметр 63 мм) и PE 100 (диаметр 110 мм), SDR 11, серия S5,0. Параметры несущей трубы: максимальная рабочая температура 20°С, максимальное давление 12,5 бар (63 мм) и 16 бар (110 мм). Срок службы 50 лет при температурных режимах, указанных в ГОСТ 32415-2013, таблица 5, класс ХВ. Соединение труб выполняется посредством обжимных фитингов Uponor Wipex, стыковой сварки или электросварных фитингов. Теплоизоляция многослойная, устойчивая к старению, эластичная, выполнена из вспененного сшитого полиэтилена PE-X с закрытыми порами (водопоглощение <1%). Защитный гофрированный кожух изготавливается из полиэтилена высокой плотности HDPE. Соответствует требованиям стандарта ATV-DVWK-A 127 для установки на участках с интенсивным транспортным движением SLW 60 (грузовые автомобили до 60 тонн).

Артикул	dxs мм	d2 мм	R м	Вес кг
<b>1035922</b>	63x5.8	140	0,5	2,1
<b>1035950</b>	110x10.0	200	1,2	5,37

Наименование	Упаковка
Uponor Ecoflex Supra PLUS труба с двумя кабелями 2x10Вт/м 63x5,8/140 бухта 150м	1 М
Uponor Ecoflex Supra PLUS труба с двумя кабелями 2x10Вт/м 110x10,0/200 бухта 100м	1 М



## Uponor Ecoflex Supra PLUS комплект подключения и окончания

В комплект входят электрические компоненты Supra Plus для подключения и окончания греющего кабеля, два резиновых концевых уплотнителя с комплектами колец и хомутов, блок управления Supra Plus и датчик температуры. Фитинги для несущей трубы в комплект не входят. Данные комплекты подключения и окончания позволяют выполнять подключения длиной до 150 м.

Артикул	d мм	d2 мм	Вес кг
<b>1048697</b>	25-32	68	1
<b>1048699</b>	40-63	140	1,53
<b>1048700</b>	75	175	1,638
<b>1048702</b>	90-110	200	1,924

Наименование	Упаковка
Uponor Ecoflex Supra PLUS комплект подключения и окончания 25+32/68	1 ШТ
Uponor Ecoflex Supra PLUS комплект подключения и окончания 40+50+63/140	1 ШТ
Uponor Ecoflex Supra PLUS комплект подключения и окончания 75/175	1 ШТ
Uponor Ecoflex Supra PLUS комплект подключения и окончания 90+110/200	1 ШТ



# Теплоизолированные трубы Ecoflex Supra Plus с греющим кабелем для холодного водоснабжения и напорной канализации

## Uponor SPI Ecoflex Supra PLUS блок управления

Запасной блок управления с датчиком температуры. Используется для подключения к электросети греющего кабеля теплоизолированных труб Supra Plus. Блок имеет функции таймера и термостата. Назначение блока – включение и отключение электропитания греющего кабеля по времени (функция таймера) или в зависимости от температуры на трубе, которую фиксирует датчик температуры (функция термостата).



Характеристики блока:

- Номинальная мощность 1500 Вт;
- Напряжение тока 230 В;
- Частота тока 50 Гц;
- Макс. длина подключения греющего кабеля: 150 м.

Диапазон регулировок:

- Функция термостата: 0...10°C;
- Функция таймера: 10%...100%;
- Диапазон рабочих температур: -20°C...+45°C;
- Длина кабеля датчика температуры: 5м;
- Класс защиты IP23.

Артикул	Вес кг
<b>1048703</b>	0,298

Наименование	Упаковка
Uponor SPI Ecoflex Supra PLUS блок управления 150	1 ШТ

## Uponor SPI Ecoflex Supra PLUS запасной датчик температуры

Запасной датчик температуры для блока управления Supra Plus. Длина кабеля 10 м. Также применяется в случаях, когда требуется датчик температуры с длиной кабеля длиннее стандартной величины (5 м).



Артикул	Вес кг
<b>1044127</b>	0,2

Наименование	Упаковка
Uponor SPI Ecoflex Supra PLUS запасной датчик температуры l=10м	1 ШТ

## Uponor Ecoflex Supra PLUS комплект для кабеля

Предназначен для организации соединений греющего кабеля Supra Plus и питающего электрокабеля. Входит в состав комплекта подключения и окончания Supra Plus.



Артикул	Вес кг
<b>1042310</b>	0,1

Наименование	Упаковка
Uponor Ecoflex Supra PLUS комплект подключения и окончания кабеля S1	1 ШТ

# Теплоизолированные трубы Ecoflex Supra Plus с греющим кабелем для холодного водоснабжения и напорной канализации

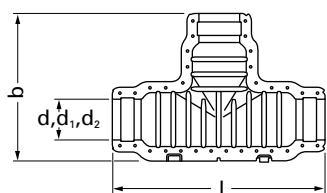

Артикул	d мм	d1 мм	d2 мм	l мм	b мм	Вес кг
<b>1061641</b>	140	90	68	940	666	9,88
<b>1061642</b>	200	175	140	1125	788	13,63

## Уронор Ecoflex Supra PLUS комплект изоляции тройника

Для изоляции тройникового соединения труб Ecoflex Supra Plus. В комплект входят компоненты для монтажа тройниковой разводки греющего кабеля и окончания кабеля, тройниковая теплоизоляция в виде скорлупы с болтами из нержавеющей стали для крепления. Нагрузка до 60 тонн по ATV DVWK-A127.

Фитинги для несущих труб в комплект не входят.

Использовать только совместно с резиновыми концевыми уплотнителями Уронор!

Наименование	Упаковка	
Уронор Ecoflex Supra PLUS комплект изоляции тройника 140/90/68	1	ШТ
Уронор Ecoflex Supra PLUS комплект изоляции тройника 200/175/140	1	ШТ

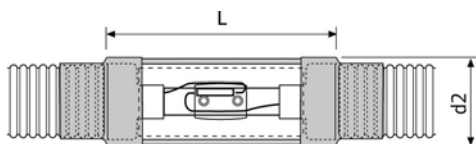

Артикул	d мм	d2 мм	l мм	Вес кг
<b>1034227</b>	25-32	68	400	0,23
<b>1034268</b>	40-63	140	400	1,5
<b>1034269</b>	75-90	175	400	2
<b>1034229</b>	90-110	200	400	2,478

## Уронор Ecoflex Supra PLUS комплект изоляции удлинения

В комплект входят компоненты для монтажа удлинения греющего кабеля, два термоусадочных рукава, а также жесткий патрубок из полиэтилена для защиты места соединения. Фитинги для несущих труб в комплект не входят.

Наименование	Упаковка	
Уронор Ecoflex Supra PLUS комплект изоляции удлинения 25+32 /68	1	ШТ
Уронор Ecoflex Supra PLUS комплект изоляции удлинения 40+50+63/140	1	ШТ
Уронор Ecoflex Supra PLUS комплект изоляции удлинения 75+90 /175	1	ШТ
Уронор Ecoflex Supra PLUS комплект изоляции удлинения 90+110 /200	1	ШТ

# Теплоизолированные трубы Ecoflex Supra Standard с греющим кабелем для холодного водоснабжения и напорной канализации

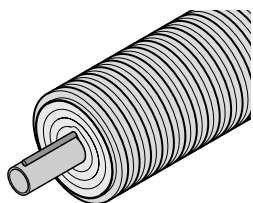

Теплоизолированные трубы Uponor Ecoflex Supra Standard из полиэтилена высокой плотности ПЭВП с греющим кабелем постоянного сопротивления в изоляции из вспененного полиэтилена, покрытого

гофрированным кожухом, предназначены для холодного водоснабжения и напорной канализации в случаях прокладки выше глубины промерзания грунта.

Используются обязательно с блоком управления, управляющим нагревом. В основном предназначены для регионов с низкой зимней температурой или для сетей большой протяжённости (до 700 м от одного подключения). При подборе требуется тепловой расчёт.

## Достоинства

- Надёжность и удобство при эксплуатации: не нужно сливать воду, нет опасности замерзания
- Подробная инструкция по монтажу электроподключений
- Гигиенически безопасны для питьевого водоснабжения
- Простой монтаж без специального инструмента
- Отсутствие коррозии
- Энергоэффективная защита от замерзания по датчику температуры



# Теплоизолированные трубы Ecoflex Supra Standard с греющим кабелем для холодного водоснабжения и напорной канализации

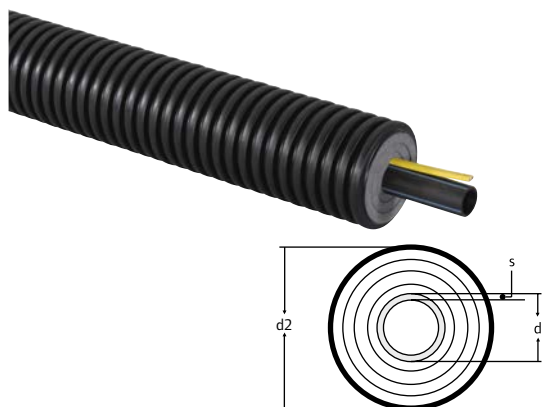

## Uponor Ecoflex Supra Standard труба с жёлтым кабелем

Гибкая предварительно изолированная полимерная труба для систем холодного водоснабжения и напорной канализации, с самокомпенсацией температурных удлинений. Предназначена для подземной бесканальной прокладки и используется в местах, где существует риск замерзания транспортируемой среды. Оборудована по всей длине греющим электрокабелем постоянного сопротивления желтого цвета, защищающим от замерзания. Максимальная выходная мощность кабеля 25 Вт/м, напряжение питания 230 В или 400 В, длина подключения электрокабеля, запитанного от одной точки электропитания, составляет от 50 до 300 м.

Одна несущая труба, выполненная из полиэтилена высокой плотности PE 80 (диаметры 25-63 мм) и PE 100 (диаметры 75-110 мм), SDR 11, серия S5,0. Параметры несущей трубы: максимальная рабочая температура 20°C, максимальное давление 12,5 бар (25-63 мм) и 16 бар (75-110 мм). Срок службы 50 лет при температурных режимах, указанных в ГОСТ 32415-2013, таблица 5, класс ХВ. Соединение труб выполняется посредством обжимных фитингов Uponor Wipex, стыковой сварки или электросварных фитингов.

Теплоизоляция многослойная, устойчивая к старению, эластичная, выполнена из вспененного сшитого полиэтилена PE-X с закрытыми порами (водопоглощение <1%).

Защитный гофрированный кожух изготавливается из полиэтилена высокой плотности HDPE. Соответствует требованиям стандарта ATV-DVWK-A 127 для установки на участках с интенсивным транспортным движением SLW 60 (грузовые автомобили до 60 тонн).

Артикул	dxs мм	d2 мм	R м	Вес кг
<b>1034253</b>	40x3.7	140	0,3	1,5
<b>1034254</b>	50x4.6	140	0,4	1,7
<b>1034255</b>	63x5.8	140	0,5	2
<b>1034256</b>	75x6.8	175	0,6	2,9
<b>1034257</b>	90x8.2	200	1,1	4,4
<b>1034222</b>	110x10.0	200	1,2	5,1

Наименование	Упаковка
Uponor Ecoflex Supra Standard труба с жёлтым кабелем 40x3,7/140 бухта 300м	1 М
Uponor Ecoflex Supra Standard труба с жёлтым кабелем 50x4,6/140 бухта 200м	1 М
Uponor Ecoflex Supra Standard труба с жёлтым кабелем 63x5,8/140 бухта 200м	1 М
Uponor Ecoflex Supra Standard труба с жёлтым кабелем 75x6,8/175 бухта 100м	1 М
Uponor Ecoflex Supra Standard труба с жёлтым кабелем 90x8,2/200 бухта 100м	1 М
Uponor Ecoflex Supra Standard труба с жёлтым кабелем 110x10,0/200 бухта 100м	1 М

# Теплоизолированные трубы Ecoflex Supra Standard с греющим кабелем для холодного водоснабжения и напорной канализации

## Uponor Ecoflex Supra Standard труба с белым кабелем

Гибкая предварительно изолированная полимерная труба для систем холодного водоснабжения и напорной канализации, с самокомпенсацией температурных удлинений. Предназначена для подземной бесканальной прокладки и используется в местах, где существует риск замерзания транспортируемой среды. Снабжена по всей длине греющим электрокабелем постоянного сопротивления белого цвета, защищающим от замерзания. Максимальная выходная мощность кабеля 25 Вт/м, напряжение питания 230 В или 400 В, длина подключения электрокабеля, запитанного от одной точки электропитания, составляет от 150 до 700 м.

Одна несущая труба, выполненная из полиэтилена высокой плотности PE 80 (диаметры 25-63 мм) и PE 100 (диаметры 75-110 мм), SDR 11, серия S5,0. Параметры несущей трубы: максимальная рабочая температура 20°C, максимальное давление 12,5 бар (25-63 мм) и 16 бар (75-110 мм). Срок службы 50 лет при температурных режимах, указанных в ГОСТ Р 32415-2013, таблица 6, класс ХВ. Соединение труб выполняется посредством обжимных фитингов Uponor Wipex, стыковой сварки или электросварных фитингов.

Теплоизоляция многослойная, устойчивая к старению, эластичная, выполнена из вспененного сшитого полиэтилена PE-X с закрытыми порами (водопоглощение <1%).

Защитный гофрированный кожух изготавливается из полиэтилена высокой плотности HDPE. Соответствует требованиям стандарта ATV-DVWK-A 127 для установки на участках с интенсивным транспортным движением SLW 60 (грузовые автомобили до 60 тонн).

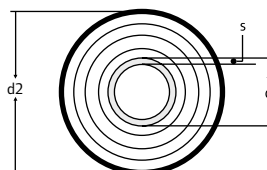

Артикул	dxs мм	d2 мм	R м	Вес кг
<b>1034258</b>	40x3.7	140	0,3	1,5
<b>1034259</b>	50x4.6	140	0,4	1,7
<b>1034260</b>	63x5.8	140	0,5	2
<b>1034261</b>	75x6.8	175	0,6	2,9
<b>1034262</b>	90x8.2	200	1,1	3,5
<b>1034234</b>	110x10.0	200	1,2	5,1

Наименование	Упаковка	
Uponor Ecoflex Supra Standard труба с белым кабелем 40x3,7/140 бухта 300м	1	М
Uponor Ecoflex Supra Standard труба с белым кабелем 50x4,6/140 бухта 200м	1	М
Uponor Ecoflex Supra Standard труба с белым кабелем 63x5,8/140 бухта 200м	1	М
Uponor Ecoflex Supra Standard труба с белым кабелем 75x6,8/175 бухта 100м	1	М
Uponor Ecoflex Supra Standard труба с белым кабелем 90x8,2/200 бухта 100м	1	М
Uponor Ecoflex Supra Standard труба с белым кабелем 110x10,0/200 бухта 100м	1	М

# Теплоизолированные трубы Ecoflex Supra Standard с греющим кабелем для холодного водоснабжения и напорной канализации



Артикул	d мм	d2 мм	Вес кг
1034235	25-32	68	0,5
1034273	40-63	140	1
1034274	75	175	1
1034236	90-110	200	1,5

## Uponor Ecoflex Supra Standard комплект подключения и окончания

В комплект входят электрические компоненты для подключения и окончания греющего кабеля, два резиновых концевых уплотнителя с комплектами колец и хомутов, регулятор температуры 600S и датчик температуры. Фитинги для несущей трубы в комплект не входят.

Наименование	Упаковка	
Uponor Ecoflex Supra Standard комплект подключения и окончания 25+32/68	1	шт
Uponor Ecoflex Supra Standard комплект подключения и окончания 40+50+63/140	1	шт
Uponor Ecoflex Supra Standard комплект подключения и окончания 75/175	1	шт
Uponor Ecoflex Supra Standard комплект подключения и окончания 90+110/200	1	шт



## Uponor SPI Ecoflex Supra Standard блок управления

Запасной регулятор температуры с датчиком температуры. Используется для подключения к электросети греющего кабеля теплоизолированных труб Supra Standard.

Характеристики:

- Диапазон регулировки температуры: от 0 до +30 °С;
- Напряжение питания 230 В / 400 В;
- Переменный ток 50-60 Гц, макс. ток 16 А.

Мин. рабочая нагрузка:

- 230 Вт/230 В (1 А);
- 400 Вт/400 В (1 А);

Макс. допустимая нагрузка:

- 3680 Вт/230 В (16 А);
- 6400 Вт/400 В (16 А);

Класс защиты IP54;

Размер блока: 125 X 175 X 75 мм.

Артикул	Вес кг
1035953	0,9

Наименование	Упаковка	
Uponor SPI Ecoflex Supra Standard блок управления 600S	1	шт



Артикул	Вес кг
1036606	0,15

## Uponor SPI Ecoflex Supra Standard датчик температуры

Запасной датчик температуры для регулятора Uponor 600S.

Наименование	Упаковка	
Uponor SPI Ecoflex Supra Standard датчик температуры 600S	1	шт

# Теплоизолированные трубы Ecoflex Supra Standard с греющим кабелем для холодного водоснабжения и напорной канализации

## Uponor SPI Ecoflex Supra Standard комплект для кабеля

Предназначен для организации соединений греющего кабеля с постоянным сопротивлением Uponor Ecoflex Supra Standard и питающего электрокабеля. Входит в состав комплекта подключения и окончания Uponor Ecoflex Supra Standard.



Артикул	Вес кг
<b>1044133</b>	0,1
<b>1044134</b>	0,1

Наименование	Упаковка	
Uponor SPI Ecoflex Supra Standard комплект для кабеля (для комплекта подключения и окончания)	1	ШТ
Uponor SPI Ecoflex Supra Standard комплект для кабеля (для тройника)	1	ШТ

# Зажимные фитинги Wipex

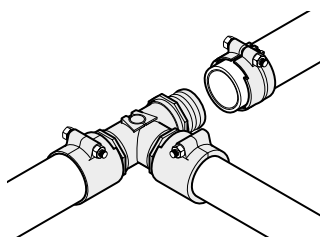

Зажимные фитинги Uropog Wipex предназначены для труб Thermo, Varia, Aqua, Quattro, Supra (Plus/Standard), используются в системах тепло- и холодоснабжения, холодного и горячего

водоснабжения, канализации. Внутренняя резьба фитинга оснащена уплотнительным кольцом, не требуется уплотнение по резьбе. Для труб диаметром от 25 до 125 мм, серий S5,0 (PN6) и S3,2 (PN10).

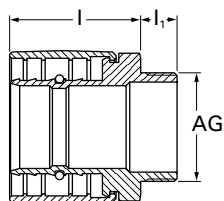

Артикул	d мм	AG дюйм	s мм	P бар	l мм	l1 мм	Вес кг
1018328	25	G 1	2.3	6	26	13	0,2
1018329	32	G 1	2.9	6	38	13	0,3
1018330	40	G 1 1/4	3.7	6	44	14	0,5
1018331	50	G 1 1/4	4.6	6	51	14	0,7
1018332	63	G 2	5.8	6	67	16	1,2
1018333	75	G 2	6.8	6	71	17	1,5
1018334	90	G 3	8.2	6	80	17	2,4
1018335	110	G 3	10.0	6	92	17	3,5

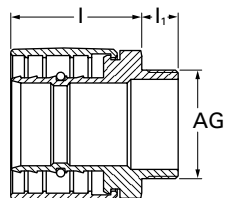

Артикул	d мм	AG дюйм	s мм	P бар	l мм	l1 мм	Вес кг
1078368	125	R 4	11,4	6	94	43	5,24

## Достоинства

- Простой монтаж без специального инструмента, без уплотнителя по резьбе
- Отсутствие коррозии
- Гигиенически безопасны
- Надёжность: срок службы 50 лет
- Состоят из стойкой к обесцинкованию DR-латуни

## Uropog Wipex зажимной наконечник PN6

Для соединения труб PE-Ха серии S5,0 (PN6) и труб HDPE серии S5,0. Состоит из обжимной гильзы, штуцера из стойкой к обесцинкованию латуни по DIN EN ISO 6509 и болта из нержавеющей стали. Наружная трубная цилиндрическая резьба G по DIN EN ISO 228-1, ГОСТ 6357.

Наименование	Упаковка
Uropog Wipex зажимной наконечник PN6 25x2,3-G1 HP	1 шт
Uropog Wipex зажимной наконечник PN6 32x2,9-G1 HP	1 шт
Uropog Wipex зажимной наконечник PN6 40x3,7-G1 1/4 HP	1 шт
Uropog Wipex зажимной наконечник PN6 50x4,6-G1 1/4 HP	1 шт
Uropog Wipex зажимной наконечник PN6 63x5,8-G2 HP	1 шт
Uropog Wipex зажимной наконечник PN6 75x6,8-G2 HP	1 шт
Uropog Wipex зажимной наконечник PN6 90x8,2-G3 HP	1 шт
Uropog Wipex зажимной наконечник PN6 110x10,0-G3 HP	1 шт

## Uropog Ecoflex зажимной наконечник PN6

Для соединения труб PE-Ха серии S5,0 (PN6). Состоит из обжимной гильзы, штуцера из стойкой к обесцинкованию латуни по DIN EN ISO 6509 и болта из нержавеющей стали. Наружная трубная коническая резьба R по DIN EN 10226-1, ГОСТ 6211. При монтаже следует уплотнять по резьбе с помощью льна и соответствующей пасты.

Наименование	Упаковка
Uropog Ecoflex зажимной наконечник PN6 125x11,4-R4 HP	1 шт



# Зажимные фитинги Wipex

## Uropog Wipex зажимной наконечник PN10

Для соединения труб PE-Ха серии S3,2 (PN10). Состоит из обжимной гильзы, штуцера из стойкой к обесцинкованию латуни по DIN EN ISO 6509 и болта из нержавеющей стали. Наружная трубная цилиндрическая резьба G по DIN EN ISO 228-1, ГОСТ 6357.

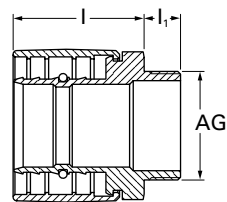

Артикул	d мм	AG дюйм	s мм	P бар	I мм	I1 мм	Вес кг
1018336	25	G 1	3.5	10	36	13	0,2
1018338	32	G 1	4.4	10	38	13	0,3
1018339	40	G 1 1/4	5.5	10	44	14	0,5
1018340	50	G 1 1/4	6.9	10	51	14	0,7
1018341	63	G 2	8.6	10	67	16	1,2
1018342	75	G 2	10.3	10	71	17	1,5
1018343	90	G 3	12.3	10	80	17	2,4
1023170	110	G 3	15.1	10	92	17	3,2

Наименование	Упаковка
Uropog Wipex зажимной наконечник PN10 25x3,5-G1 HP	1 ШТ
Uropog Wipex зажимной наконечник PN10 32x4,4-G1 HP	1 ШТ
Uropog Wipex зажимной наконечник PN10 40x5,5-G1 1/4 HP	1 ШТ
Uropog Wipex зажимной наконечник PN10 50x6,9-G1 1/4 HP	1 ШТ
Uropog Wipex зажимной наконечник PN10 63x8,6-G2 HP	1 ШТ
Uropog Wipex зажимной наконечник PN10 75x10,3-G2 HP	1 ШТ
Uropog Wipex зажимной наконечник PN10 90x12,3-G3 HP	1 ШТ
Uropog Wipex зажимной наконечник PN10 110x15,1-G3 HP	1 ШТ

## Uropog зажимной штуцер с наружной резьбой PN10

Зажимной фитинг для соединения труб PE-Ха серии S3,2 (PN10). Фитинг из коррозионно-стойкой латуни. Наружная трубная цилиндрическая резьба G по DIN EN ISO 228-1, ГОСТ 6357.



Артикул	d мм	AG дюйм	s мм
1085371	20	1	2.8

Наименование	Упаковка
Uropog FPL-X зажимной штуцер с наружн.резьбой PEX DR 20x2,8-1HP	1 ШТ

## Uropog Wipex зажимной соединитель PN6

Для соединения труб PE-Ха серии S5,0 (PN6) и труб HDPE серии S5,0. Состоит из двух обжимных гильз, штуцера из стойкой к обесцинкованию латуни по DIN EN ISO 6509 и двух болтов из нержавеющей стали.

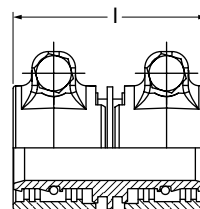

Артикул	d мм	s мм	P бар	I мм	Вес кг
1042972	25	2.3	6	53.5	0,168
1042973	32	2.9	6	63.5	0,358
1042980	40	3.7	6	72	0,554
1042984	50	4.6	6	86	0,984
1042981	63	5.8	6	106	1,575
1042985	75	6.8	6	124	2,405
1042986	90	8.2	6	143	3,622
1042987	110	10	6	167	5,127

Наименование	Упаковка
Uropog Wipex зажимной соединитель PN6 25x2,3-25x2,3	1 ШТ
Uropog Wipex зажимной соединитель PN6 32x2,9-32x2,9	1 ШТ
Uropog Wipex зажимной соединитель PN6 40x3,7-40x3,7	1 ШТ
Uropog Wipex зажимной соединитель PN6 50x4,6-50x4,6	1 ШТ
Uropog Wipex зажимной соединитель PN6 63x5,8-63x5,8	1 ШТ
Uropog Wipex зажимной соединитель PN6 75x6,8-75x6,8	1 ШТ
Uropog Wipex зажимной соединитель PN6 90x8,2-90x8,2	1 ШТ
Uropog Wipex зажимной соединитель PN6 110x10-110x10	1 ШТ

## Uropog Ecoflex зажимной соединитель PN6

Для соединения труб PE-Ха серии S5,0 (PN6). Состоит из двух обжимных гильз, штуцера из стойкой к обесцинкованию латуни по DIN EN ISO 6509 и двух болтов из нержавеющей стали.

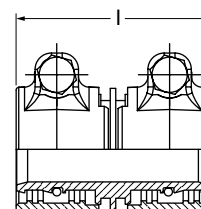

Артикул	d мм	s мм	P бар	I мм	Вес кг
1078365	125	11,4	6	169	8,15

Наименование	Упаковка
Uropog Ecoflex зажимной соединитель PN6 125x11,4-125x11,4	1 ШТ

# Зажимные фитинги Wipex

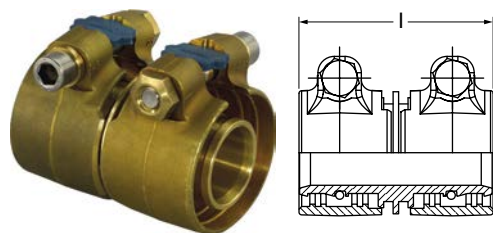

Артикул	d мм	s мм	l мм	Вес кг
<b>1042970</b>	25	3.5	53.5	0,179
<b>1042974</b>	32	4.4	63.5	0,345
<b>1042979</b>	40	5.5	72.0	0,551
<b>1042983</b>	50	6.9	86.0	0,974
<b>1042982</b>	63	8.6	106.0	1,582

## Uropog Wipex зажимной соединитель PN10

Для соединения труб РЕ-Ха серии S3,2 (PN10). Состоит из двух обжимных гильз, штуцера из стойкой к обесцинкованию латуни по DIN EN ISO 6509 и двух болтов из нержавеющей стали.

Наименование	Упаковка
Uropog Wipex зажимной соединитель PN10 25x3,5-25x3,5	1 шт
Uropog Wipex зажимной соединитель PN10 32x4,4-32x4,4	1 шт
Uropog Wipex зажимной соединитель PN10 40x5,5-40x5,5	1 шт
Uropog Wipex зажимной соединитель PN10 50x6,9-50x6,9	1 шт
Uropog Wipex зажимной соединитель PN10 63x8,6-63x8,6	1 шт

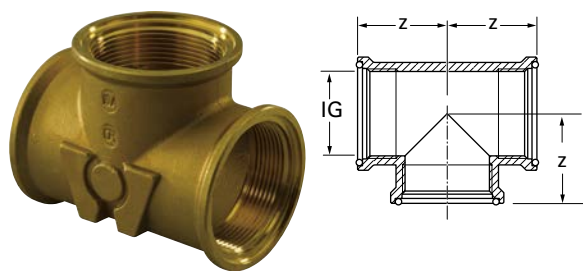

Артикул	DN мм	IG дюйм	P бар	Вес кг	z мм
<b>1018345</b>	25	G 1	6+10	0,31	35
<b>1018346</b>	32	G 1 1/4	6+10	0,48	42
<b>1018347</b>	50	G 2	6+10	1,01	55
<b>1018348</b>	80	G 3	6+10	2,64	75

## Uropog Wipex тройник с внутренней резьбой

Изготовлен из стойкой к обесцинкованию латуни по DIN EN ISO 6509, с тремя резиновыми уплотнительными кольцами на торцах. Внутренняя трубная цилиндрическая резьба G по DIN EN ISO 228-1, ГОСТ 6357.

Наименование	Упаковка
Uropog Wipex тройник G1*BP-G1*BP-G1*BP	1 шт
Uropog Wipex тройник G1 1/4*BP-G1 1/4*BP-G1 1/4*BP	1 шт
Uropog Wipex тройник G2*BP-G2*BP-G2*BP	1 шт
Uropog Wipex тройник G3*BP-G3*BP-G3*BP	1 шт

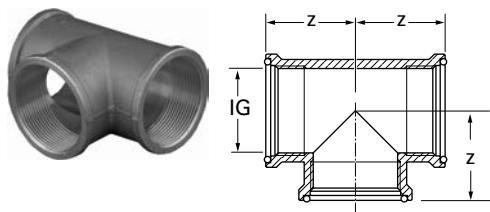

Артикул	DN мм	IG дюйм	P бар	Вес кг	z мм
<b>1078367</b>	100	Rp 4	6	3,96	91

## Uropog Ecoflex тройник с внутренней резьбой

Изготовлен из стойкой к обесцинкованию латуни по DIN EN ISO 6509. Внутренняя трубная коническая резьба Rp по DIN EN 10226-1, ГОСТ 6211.

Наименование	Упаковка
Uropog Ecoflex тройник RP4*BP-RP4*BP-RP4*BP	1 шт

# Зажимные фитинги Wipex

## Уронор Wipex угольник с внутренней резьбой

Изготовлен из стойкой к обесцинкованию латуни по DIN EN ISO 6509, с двумя резиновыми уплотнительными кольцами на торцах. Внутренняя трубная цилиндрическая резьба G по DIN EN ISO 228-1, ГОСТ 6357.

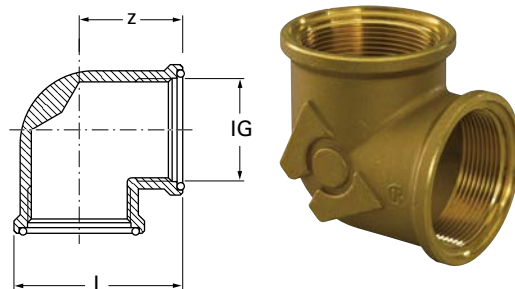

Артикул	DN мм	IG дюйм	P бар	I мм	Вес кг	z мм
1018350	25	G 1	6+10	58	0,27	35
1018351	32	G 1 1/4	6+10	68	0,45	42
1018352	50	G 2	6+10	91	0,94	55
1018353	80	G 3	6+10	126	2,2	75

Наименование	Упаковка
Уронор Wipex угольник G1*BP-G1*BP	1 ШТ
Уронор Wipex угольник G1 1/4*BP-G1 1/4*BP	1 ШТ
Уронор Wipex угольник G2*BP-G2*BP	1 ШТ
Уронор Wipex угольник G3*BP-G3*BP	1 ШТ

## Уронор Ecoflex угольник с внутренней резьбой

Изготовлен из стойкой к обесцинкованию латуни по DIN EN ISO 6509. Внутренняя трубная коническая резьба Rp по DIN EN 10226-1, ГОСТ 6211.

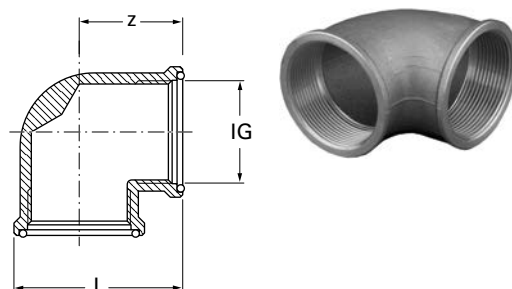

Артикул	DN мм	IG дюйм	P бар	I мм	Вес кг	z мм
1078366	100	Rp 4	6	157	3,28	92

Наименование	Упаковка
Уронор Ecoflex угольник Rp4*BP-Rp4*BP	1 ШТ

## Уронор Wipex муфта с внутренней резьбой

Изготовлена из стойкой к обесцинкованию латуни по DIN EN ISO 6509, с двумя резиновыми уплотнительными кольцами на торцах. Внутренняя трубная цилиндрическая резьба G по DIN EN ISO 228-1, ГОСТ 6357.

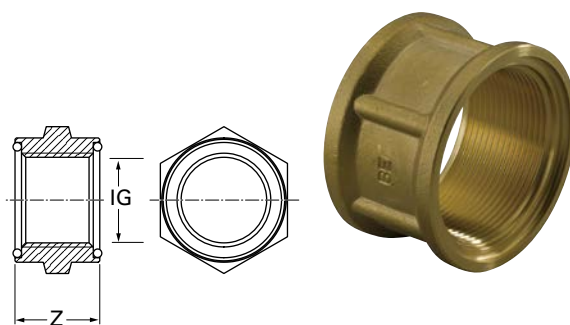

Артикул	DN мм	IG дюйм	P бар	Вес кг	z мм
1018355	25	G 1	6+10	0,18	30
1018356	32	G 1 1/4	6+10	0,2	37
1018357	50	G 2	6+10	0,39	45
1018358	80	G 3	6+10	0,7	55

Наименование	Упаковка
Уронор Wipex муфта G1*BP-G1*BP	1 ШТ
Уронор Wipex муфта G1 1/4*BP-G1 1/4*BP	1 ШТ
Уронор Wipex муфта G2*BP-G2*BP	1 ШТ
Уронор Wipex муфта G3*BP-G3*BP	1 ШТ

# Зажимные фитинги Wiprex

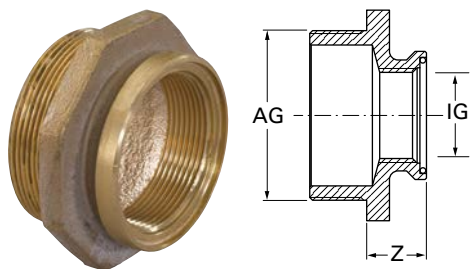

## Uropog Wiprex переходник наружная x внутренняя резьба

Изготовлен из стойкой к обесцинкованию латуни по DIN EN ISO 6509, с одним резиновыми уплотнительным кольцом на торце с внутренней резьбой. Наружная и внутренняя трубная цилиндрическая резьба G по DIN EN ISO 228-1, ГОСТ 6357.

Артикул	AG дюйм	IG дюйм	P бар	Вес кг	z мм
1018368	11/4	1	6+10	0,22	20
1018369	11/2	11/4	6+10	0,25	21
1018371	2	1	6+10	0,41	21
1018372	2	11/4	6+10	0,46	25
1018373	21/2	2	6+10	0,692	25
1018374	3	1	6+10	0,92	23
1018375	3	11/4	6+10	1,03	27
1018376	3	2	6+10	0,99	31

Наименование	Упаковка
Uropog Wiprex переходник нар. x внутр. резьба G1 1/4"HP-G1"BP	1 шт
Uropog Wiprex переходник нар. x внутр. резьба G1 1/2"HP-G1 1/4"BP	1 шт
Uropog Wiprex переходник нар. x внутр. резьба G2"HP-G1"BP	1 шт
Uropog Wiprex переходник нар. x внутр. резьба G2"HP-G1 1/4"BP	1 шт
Uropog Wiprex переходник нар. x внутр. резьба G2 1/2"HP-G2"BP	1 шт
Uropog Wiprex переходник нар. x внутр. резьба G3"HP-G1"BP	1 шт
Uropog Wiprex переходник нар. x внутр. резьба G3"HP-G1 1/4"BP	1 шт
Uropog Wiprex переходник нар. x внутр. резьба G3"HP-G2"BP	1 шт

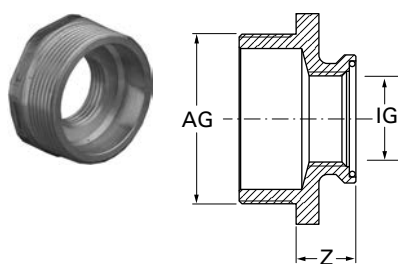

## Uropog Ecoflex переходник наружная x внутренняя резьба

Изготовлен из стойкой к обесцинкованию латуни по DIN EN ISO 6509. Внутренняя трубная цилиндрическая резьба G по DIN EN ISO 228-1, ГОСТ 6357 с одним резиновыми уплотнительным кольцом. Наружная трубная коническая резьба R по DIN EN 10226-1, ГОСТ 6211.

Артикул	AG дюйм	IG дюйм	P бар	Вес кг	z мм
1078369	R 4	G 3	6	1,43	12

Наименование	Упаковка
Uropog Ecoflex переходник нар. x внутр. резьба R4"HP-G3"BP	1 шт

# Зажимные фитинги Wiprex

## Уропог Wiprex фланец с внутренней резьбой

Изготовлен из стойкой к обесцинкованию латуни по DIN EN ISO 6509, с одним резиновым уплотнительным кольцом на торце. Внутренняя трубная цилиндрическая резьба G по DIN EN ISO 228-1, ГОСТ 6357. Класс давления 6+10 бар.

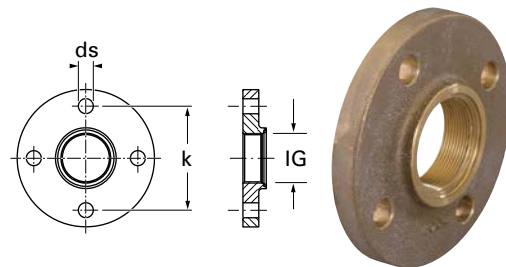

Артикул	DN мм	IG дюйм	ds мм	k мм	Кол-во отв. шт	Р бар	Вес кг
1018359	25	1	14	85	4	6+10	1,33
1018360	32	1 1/4	18	100	4	6+10	1,96
1018361	40	1 1/2	18	110	4	6+10	2,285
1018362	50	2	18	125	4	6+10	2,96
1018363	65	2 1/2	18	145	8	6+10	3,72
1018364	80	3	18	160	8	6+10	4,36

Наименование	Упаковка
Уропог Wiprex фланец F25/4-85/G1 "BP"	1 ШТ
Уропог Wiprex фланец F32/4-100/G1 1/4 "BP"	1 ШТ
Уропог Wiprex фланец F40/4-110/G1 1/2 "BP"	1 ШТ
Уропог Wiprex фланец F50/4-125/G2 "BP"	1 ШТ
Уропог Wiprex фланец F65/8-145/2 1/2"BP"	1 ШТ
Уропог Wiprex фланец F80/8-160/G3"BP"	1 ШТ

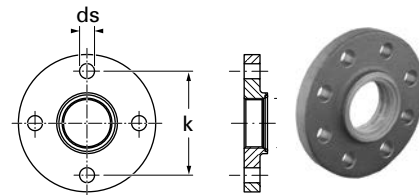

## Уропог Ecoflex фланец с внутренней резьбой

Изготовлен из нержавеющей стали. Внутренняя трубная цилиндрическая резьба G по DIN EN ISO 228-1, ГОСТ 6357. Внутренняя трубная цилиндрическая резьба Rp по DIN EN 10226-1, ГОСТ 6211.

Артикул	DN мм	IG дюйм	ds мм	k мм	Кол-во отв. шт	Р бар	Вес кг
1078370	100	Rp 4	18	180	8	6	4,5

Наименование	Упаковка
Уропог Ecoflex фланец F100/8-180/Rp4"BP"	1 ШТ

# Зажимные фитинги Wipex

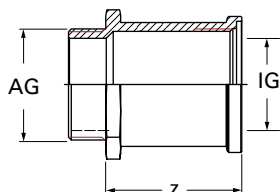

## Uronor Wipex муфта места крепления

Для крепления труб. Изготовлена из стойкой к обесцинкованию латуни по DIN EN ISO 6509, с одним резиновым уплотнительным кольцом на торце с внутренней резьбой. Наружная и внутренняя трубная цилиндрическая резьба G по DIN EN ISO 228-1, ГОСТ 6357.

Артикул	DN	AG	IG	P	Вес	z
	мм	дюйм	дюйм	бар	кг	мм
1018302	25	G 1	G 1	6+10	0,23	42
1018303	32	G 1 1/4	G 1 1/4	6+10	0,45	68
1018304	50	G 2	G 2	6+10	0,78	73
1018305	80	G 3	G 3	6+10	2,15	111

Наименование	Упаковка	
Uronor Wipex муфта места крепления G1*HP-BP	1	шт
Uronor Wipex муфта места крепления G1 1/4*HP-BP	1	шт
Uronor Wipex муфта места крепления G2*HP-BP	1	шт
Uronor Wipex муфта места крепления G3*HP-BP	1	шт



## Uronor Wipex ниппель с наружной резьбой

Изготовлен из стойкой к обесцинкованию латуни по DIN EN ISO 6509. Наружная трубная цилиндрическая резьба G по DIN EN ISO 228-1, ГОСТ 6357.

Артикул	d	AG	AG1	d1	P	Вес
	мм	дюйм	дюйм	мм	бар	кг
1018322	25	1	1	25	6+10	0,126
1009035	32	1 1/4	1	25	6+10	0,21
1018323	32	1 1/4	1 1/4	32	6+10	0,226
1009037	50	2	1	25	6+10	0,421
1022281	50	2	1 1/4	32	6+10	0,452
1018324	50	2	2	50	6+10	0,432
1009040	80	3	1	25	6+10	0,944
1009041	80	3	1 1/4	32	6+10	0,911
1009042	80	3	2	50	6+10	0,925
1018325	80	3	3	80	6+10	0,918

Наименование	Упаковка	
Uronor Wipex ниппель G1*HP	1	шт
Uronor Wipex ниппель G1 1/4*HPxG1*HP	1	шт
Uronor Wipex ниппель G1 1/4*HP	1	шт
Uronor Wipex ниппель G2*HPxG1*HP	1	шт
Uronor Wipex ниппель G2*HPxG1 1/4*HP	1	шт
Uronor Wipex ниппель G2*HP	1	шт
Uronor Wipex ниппель G3*HPxG1*HP	1	шт
Uronor Wipex ниппель G3*HPxG1 1/4*HP	1	шт
Uronor Wipex ниппель G3*HPxG2*HP	1	шт
Uronor Wipex ниппель G3*HP	1	шт

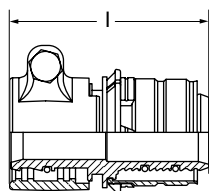

## Uronor Wipex S-Press переходник PN6

Для соединения труб PE-Ха серии S5,0 (PN6) с трубами Uronor Uni Pipe Plus и MLC. Изготавливается из стойкой к обесцинкованию латуни по DIN EN ISO 6509.

Артикул	dxs	d1xs1	l	Вес
	мм	мм	мм	кг
1060058	32x2.9	32x3.0	66.5	0,35

Наименование	Упаковка	
Uronor Wipex S-Press переходник PN6 32-32	1	шт

# Зажимные фитинги Wiprex

## Uponor Wiprex S-Press переходник PN6

Для соединения труб PE-Ха серии S5,0 (PN6) с трубами Uponor MLC. Изготавливается из стойкой к обесцинкованию латуни по DIN EN ISO 6509.

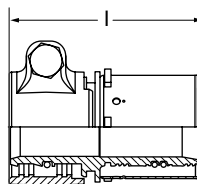

Артикул	dxs мм	d1xs1 мм	l мм	Вес кг
<b>1060059</b>	40x3.7	40x4.0	79	0,5
<b>1060060</b>	50x4.6	50x4.5	86	0,8

Наименование	Упаковка
Uponor Wiprex S-Press переходник PN6 40-40	1 ШТ
Uponor Wiprex S-Press переходник PN6 50-50	1 ШТ

## Uponor Wiprex RS2 зажимной адаптер PN6

Изготавливается из стойкой к обесцинкованию DR-латуни. Служит для подключения труб PE-Ха серии S5,0 (PN6) и труб HDPE серии S5,0 к системе модульных фитингов Uponor RS (к базовой детали).



Артикул	Усл. обозн. -	d мм	P бар	l мм	l1 мм	Вес кг
<b>1047013</b>	RS 2	63	6	55	20	0,95
<b>1047014</b>	RS 2	75	6	63.5	20	1,34
<b>1047015</b>	RS 3	90	6	72.5	20	2,19
<b>1047016</b>	RS 3	110	6	84.5	20	2,81

Наименование	Упаковка
Uponor Wiprex RS2 зажимной адаптер PN6 DR 63x5,8	1 ШТ
Uponor Wiprex RS2 зажимной адаптер PN6 DR 75x6,8	1 ШТ
Uponor Wiprex RS3 зажимной адаптер PN6 DR 90x8,2	1 ШТ
Uponor Wiprex RS3 зажимной адаптер PN6 DR 110x10,0	1 ШТ

## Uponor Wiprex RS2 зажимной адаптер PN10

Изготавливается из стойкой к обесцинкованию DR-латуни. Служит для подключения труб PE-Ха серии S3,2 (PN10) к системе модульных фитингов Uponor RS (к базовой детали).



Артикул	Усл. обозн. -	d мм	P бар	l мм	l1 мм	Вес кг
<b>1047017</b>	RS 2	63	10	55	20	0,95
<b>1047018</b>	RS 2	75	10	63.5	20	1,33
<b>1047019</b>	RS 3	90	10	72.5	20	2,21
<b>1047020</b>	RS 3	110	10	84.5	20	3,01

Наименование	Упаковка
Uponor Wiprex RS2 зажимной адаптер PN10 DR 63x8,6	1 ШТ
Uponor Wiprex RS2 зажимной адаптер PN10 DR 75x10,3	1 ШТ
Uponor Wiprex RS3 зажимной адаптер PN10 DR 90x12,3	1 ШТ
Uponor Wiprex RS3 зажимной адаптер PN10 DR 110x15,	1 ШТ

# Система модульных фитингов RS



## Uronor RS штуцер Q&E

Изготавливается из стойкой к обесцинкованию DR-латуни. Служит для подключения труб Uronor PE-Ха по технологии Q&E к системе модульных фитингов Uronor RS (к базовой детали). Внимание: кольцо Uronor Q&E следует заказывать отдельно!

Артикул	Усл. обозн.	d мм	P бар	l мм	l1 мм
1047021	RS 2	25	6+10	30	20
1047022	RS 2	32	6+10	37	20
1047023	RS 2	40	6+10	45	20
1047024	RS 2	50	6+10	55	20
1047026	RS 2	63	6+10	68	20
1085079	RS 2	75	6+10	112	20

Наименование	Упаковка
Uronor RS штуцер Q&E 25-RS2	1 шт
Uronor RS штуцер Q&E 32-RS2	1 шт
Uronor RS штуцер Q&E 40-RS2	1 шт
Uronor RS штуцер Q&E 50-RS2	1 шт
Uronor RS штуцер Q&E 63-RS2	1 шт
Uronor RS штуцер Q&E 75-RS2	1 шт

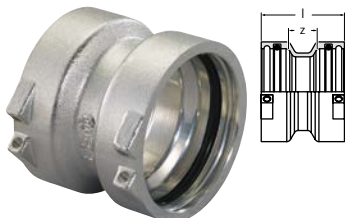

## Uronor RS муфта

Изготавливается из лужёной латуни. Является соединительным элементом (базовой деталью) для адаптеров, редукторов, соединителей и фланцев RS. В комплект входят 2 фиксирующих хомута RS.

Артикул	Усл. обозн.	l мм	z мм
1029144	RS2	51	18
1029145	RS3	51	18

Наименование	Упаковка
Uronor RS муфта RS2-RS2	2 шт
Uronor RS муфта RS3-RS3	2 шт

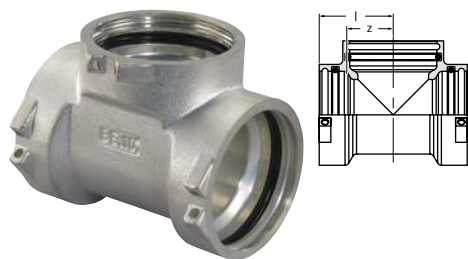

## Uronor RS тройник

Изготавливается из лужёной латуни. Является соединительным элементом (базовой деталью) для адаптеров, редукторов, соединителей и фланцев RS. В комплект входят 3 фиксирующих хомута RS.

Артикул	Усл. обозн.	l мм	z мм
1029142	RS2	51	31
1029143	RS3	68	48

Наименование	Упаковка
Uronor RS тройник RS2-RS2-RS2	1 шт
Uronor RS тройник RS3-RS3-RS3	1 шт

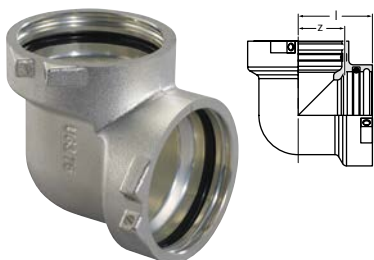

## Uronor RS угольник

Изготавливается из лужёной латуни. Является соединительным элементом (базовой деталью) для адаптеров, редукторов, соединителей и фланцев RS. В комплект входят 2 фиксирующих хомута RS.

Артикул	Усл. обозн.	l мм	z мм
1029138	RS2	51	31
1029139	RS3	68	48

Наименование	Упаковка
Uronor RS угольник RS2-RS2	1 шт
Uronor RS угольник RS3-RS3	1 шт



# Система модульных фитингов RS

## Uronor RS угольник 45°

Изготавливается из лужёной латуни. Является соединительным элементом (базовой деталью) для адаптеров, редукторов, соединителей и фланцев RS. В комплект входят 2 фиксирующих хомута RS.

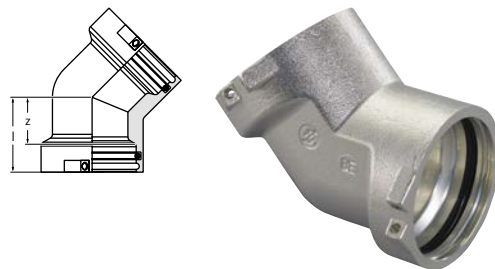

Артикул	Усл. обозн.	l		z	
		мм	мм	мм	мм
1029140	RS2	51	31		
1029141	RS3	68	48		

Наименование	Упаковка	
Uronor RS угольник 45° RS2-RS2	1	шт
Uronor RS угольник 45° RS3-RS3	1	шт

## Uronor RS переходник

Изготавливается из лужёной латуни. Является переходным элементом с гнезда RS 3 на гнездо RS 2 в базовой детали. В комплект входит 1 фиксирующий хомут RS 2.

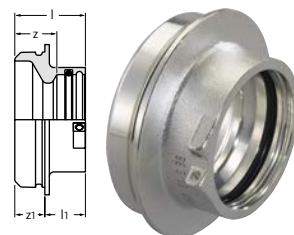

Артикул	Усл. обозн.	l		z		z1	
		мм	мм	мм	мм	мм	мм
1029146	RS2/RS3	47	27	27	20		

Наименование	Упаковка	
Uronor RS переходник RS3-RS2	2	шт

## Uronor RS адаптер с внутренней резьбой

Изготавливается из лужёной латуни. Используется с соединительными элементами (базовыми деталями) RS 2 или RS 3. Внутренняя резьба трубная цилиндрическая Rp по EN 10226-1, ГОСТ 6211.

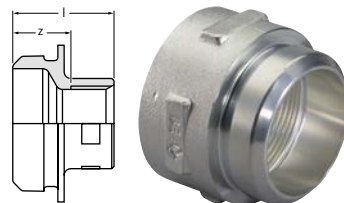

Артикул	Усл. обозн.	IG	l		z	
			дюйм	мм	мм	мм
1029134	RS2	Rp 1	45	26		
1029135	RS2	Rp 2	54	28		
1029136	RS2	Rp 2 1/2	63	32		
1029137	RS3	Rp 3	65	32		

Наименование	Упаковка	
Uronor RS адаптер с внутренней резьбой Rp1*BP-RS2	1	шт
Uronor RS адаптер с внутренней резьбой Rp2*BP-RS2	1	шт
Uronor RS адаптер с внутренней резьбой Rp2 1/2*BP-RS2	1	шт
Uronor RS адаптер с внутренней резьбой Rp3*BP-RS3	1	шт

## Uronor RS адаптер с наружной резьбой

Изготавливается из лужёной латуни. Используется с соединительными элементами (базовыми деталями) RS 2 или RS 3. Наружная резьба трубная коническая R по EN 10226-1, ГОСТ 6211.

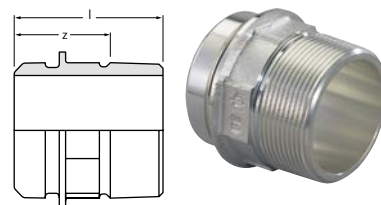

Артикул	Усл. обозн.	AG	l		z	
			дюйм	мм	мм	мм
1029131	RS2	R 2	66	43		
1029132	RS2	R 2 1/2	64	37		
1029133	RS3	R 3	73	43		

Наименование	Упаковка	
Uronor RS адаптер с наружной резьбой R2*HP-RS2	1	шт
Uronor RS адаптер с наружной резьбой R2 1/2*HP-RS2	1	шт
Uronor RS адаптер с наружной резьбой R3*HP-RS3	1	шт

# Система модульных фитингов RS

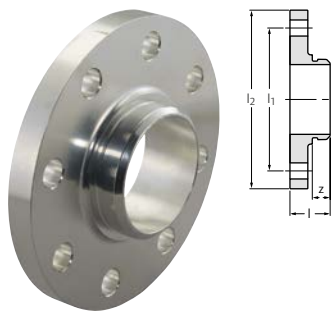

Артикул	Усл. обозн.	DN мм	P бар	l мм	l1 мм	l2 мм	z мм
1029129	RS3	80	16	45	160	200	20
1029130	RS3	100	16	44	180	220	20

## Uronor RS фланец

Изготавливается из лужёной латуни. Фланец PN 16, 8 болтовых отверстий, соответствует европейскому стандарту EN1092-3. Используется с соединительными элементами (базовыми деталями) RS 2 или RS 3.

Наименование	Упаковка	
Uronor RS фланец RS3-DN80 (PN16)	1	шт
Uronor RS фланец RS3-DN100 (PN16)	1	шт

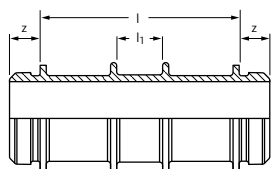

Артикул	Усл. обозн.	l мм	l1 мм	z мм
1046477	RS2	130	31	20
1046478	RS3	210	31	20

## Uronor RS соединитель длинный

Изготавливается из лужёной латуни. Для соединения вместе двух соединительных элементов (базовых деталей) RS одного размера. Позволяет создавать из тройников, угольников, муфт RS коллекторы и другие узлы или пересечение труб в разных уровнях.

Наименование	Упаковка	
Uronor RS соединитель длинный RS2-RS2 l=130мм	1	шт
Uronor RS соединитель длинный RS3-RS3 l=210мм	1	шт

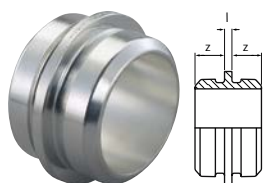

Артикул	Усл. обозн.	l мм	z мм
1046750	RS2	5	20
1046751	RS3	5	20

## Uronor RS соединитель короткий

Изготавливается из лужёной латуни. Для соединения между собой двух соединительных элементов (базовых деталей) RS одного размера. Позволяет создавать из тройников, угольников, муфт RS коллекторы и другие узлы.

Наименование	Упаковка	
Uronor RS соединитель короткий RS2-RS2 l=5мм	1	шт
Uronor RS соединитель короткий RS3-RS3 l=5мм	1	шт



Артикул	цвет
1042921	черный
1042922	тёмно-серый

## Uronor RS фиксирующий хомут

Изготавливается из пластика. Служит для фиксации вставных элементов RS в гнездах RS.

Наименование	Упаковка	
Uronor RS фиксирующий хомут RS2 чёрный	10	шт
Uronor RS фиксирующий хомут RS3 серый	10	шт

# Фитинги Q&E

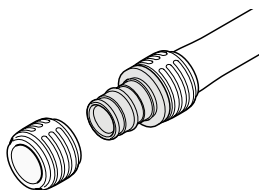

Уроног Q&E - это уникальная система фитингов, которая основана на способности труб из сшитого полиэтилена восстанавливать свою первоначальную форму

после расширения. Технология Q&E позволяет быстро смонтировать систему гибкой, безопасной и экономически эффективной. Долговечность системы обеспечивается высокой коррозионной стойкостью.

## Достоинства

- Широкий ассортимент фитингов из латуни и PPSU
- Отсутствие коррозии
- Минимальные потери давления
- Эргономичный дизайн колец Q&E



## Уроног Q&E evolution кольцо белое

Изготавливается из модифицированного полиэтилена. Кольца используются в системах водоснабжения, напольного и радиаторного отопления, охлаждения для монтажа соединений труб Уроног PE-Ха с фитингами Уроног Q&E. Имеют упор, коническую внутреннюю форму, тактильные выступы, соответствуют Европейским нормам.



Артикул	d мм	P бар	цвет
<b>1057455</b>	25	6+10	белый
<b>1057456</b>	32	6+10	белый

Наименование	Упаковка
Уроног Q&E evolution кольцо белое 25	300 шт
Уроног Q&E evolution кольцо белое 32	150 шт

## Уроног Q&E кольцо с упором белое

Изготавливается из сшитого полиэтилена PE-X. Кольца Уроног Q&E используются для монтажа соединений труб Уроног PE-Ха с фитингами Уроног Q&E. Для труб диаметром 40 - 75 мм.



Артикул	d мм	P бар	цвет
<b>1045464</b>	40	6+10	белый
<b>1045489</b>	50	6+10	белый
<b>1045490</b>	63	6+10	белый
<b>1085087</b>	75	6+10	белый

Наименование	Упаковка
Уроног Q&E кольцо с упором белое 40	80 шт
Уроног Q&E кольцо с упором белое 50	70 шт
Уроног Q&E кольцо с упором белое 63	35 шт
Уроног Q&E кольцо с упором белое 75	18 шт

# Фитинги Q&E

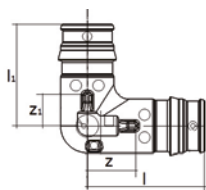

Артикул	d мм	P бар	l мм	l1 мм	z мм	z1 мм
<b>1008681</b>	25	6+10	47	42	19	14
<b>1001245</b>	32	6+10	59	53	23	17
<b>1008683</b>	40	6+10	73,5	65	29,5	21
<b>1042859</b>	50	6+10	98	83	44	29
<b>1042858</b>	63	6+10	111,5	100	44	32,5
<b>1085080</b>	75	6+10	149,4	149,3	64,5	63,5

## Уронор Q&E угольник PPSU

Изготавливается из полимера Полифенилсульфон (PPSU). Внимание: кольца Уронор Q&E следует заказывать отдельно!

Наименование	Упаковка
Уронор Q&E угольник PPSU 25-25	25 шт
Уронор Q&E угольник PPSU 32-32	15 шт
Уронор Q&E угольник PPSU 40-40	10 шт
Уронор Q&E угольник PPSU 50-50	5 шт
Уронор Q&E угольник PPSU 63-63	3 шт
Уронор Q&E угольник PPSU 75-75	2 шт

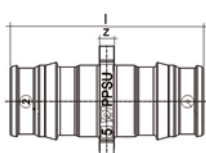

Артикул	d мм	P бар	l мм	l1 мм	z мм
<b>1008671</b>	25	6+10	58	31	3
<b>1001235</b>	32	6+10	73	36	3
<b>1008673</b>	40	6+10	90	43	3
<b>1042866</b>	50	6+10	113	55	5
<b>1042865</b>	63	6+10	141	68	6
<b>1085084</b>	75	6+10	178,6	86	6,8

## Уронор Q&E соединитель PPSU

Изготавливается из полимера Полифенилсульфон (PPSU). Внимание: кольца Уронор Q&E следует заказывать отдельно!

Наименование	Упаковка
Уронор Q&E соединитель PPSU 25-25	50 шт
Уронор Q&E соединитель PPSU 32-32	20 шт
Уронор Q&E соединитель PPSU 40-40	10 шт
Уронор Q&E соединитель PPSU 50-50	10 шт
Уронор Q&E соединитель PPSU 63-63	5 шт
Уронор Q&E соединитель PPSU 75-75	10 шт

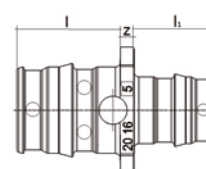

Артикул	d мм	d1 мм	P бар	l мм	l1 мм	l2 мм	z мм
<b>1001240</b>	32	25	6+10	35	27,5	27	3
<b>1008678</b>	40	32	6+10	43,5	35	35	3
<b>1042879</b>	50	32	6+10	54	35	44	5
<b>1042867</b>	50	40	6+10	54	43,5	44	5
<b>1042878</b>	63	40	6+10	67,5	43,5	44	6
<b>1042877</b>	63	50	6+10	67,5	54	54	6
<b>1085086</b>	75	50	6+10	146,9	85,9	54	6,4
<b>1085085</b>	75	63	6+10	160,4	85,9	67,6	6,8

## Уронор Q&E переходник PPSU

Изготавливается из полимера Полифенилсульфон (PPSU). Внимание: кольца Уронор Q&E следует заказывать отдельно!

Наименование	Упаковка
Уронор Q&E переходник PPSU 32-25	20 шт
Уронор Q&E переходник PPSU 40-32	10 шт
Уронор Q&E переходник PPSU 50-32	10 шт
Уронор Q&E переходник PPSU 50-40	10 шт
Уронор Q&E переходник PPSU 63-40	5 шт
Уронор Q&E переходник PPSU 63-50	5 шт
Уронор Q&E переходник PPSU 75-50	10 шт
Уронор Q&E переходник PPSU 75-63	10 шт

# Фитинги Q&E

## Уролог Q&E тройник равнопроходной PPSU

Изготавливается из полимера Полифенилсульфон (PPSU). Внимание: кольца Уролог Q&E следует заказывать отдельно!

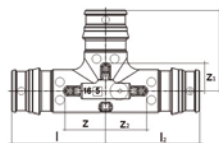

Артикул	d мм	P бар	l мм	l1 мм	l2 мм	z мм	z1 мм	z2 мм
<b>1008686</b>	25	6+10	47	42	47	19,5	14,5	19,5
<b>1001250</b>	32	6+10	59	53	59	24	18	24
<b>1008688</b>	40	6+10	63,5	65	63,5	30	21,5	30
<b>1042861</b>	50	6+10	92	83	92	38	29	38
<b>1042860</b>	63	6+10	111,5	102	111,5	44	34,5	44
<b>1085081</b>	75	6+10	155,7	122,7	155,7	69,9	36,8	69,9

Наименование	Упаковка
Уролог Q&E тройник равнопроходной PPSU 25-25-25	25 шт
Уролог Q&E тройник равнопроходной PPSU 32-32-32	10 шт
Уролог Q&E тройник равнопроходной PPSU 40-40-40	5 шт
Уролог Q&E тройник равнопроходной PPSU 50-50-50	3 шт
Уролог Q&E тройник равнопроходной PPSU 63-63-63	2 шт
Уролог Q&E тройник равнопроходной PPSU 75-75-75	2 шт

## Уролог Q&E тройник редукционный PPSU

Изготавливается из полимера Полифенилсульфон (PPSU). Внимание: кольца Уролог Q&E следует заказывать отдельно!

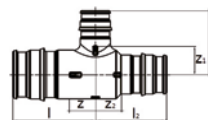

Артикул	d мм	d1 мм	d2 мм	P бар	l мм	l1 мм	l2 мм	z мм	z1 мм	z2 мм
<b>1008711</b>	20	25	20	6+10	41,5	39,75	41,5	19,5	12	19,5
<b>1008703</b>	25	20	20	6+10	44	36,5	38,5	16,5	14,5	16,5
<b>1008691</b>	25	20	25	6+10	44	36,5	44	16,5	14,5	16,5
<b>1001420</b>	25	25	20	6+10	47	42	41,5	19,5	14,5	19,5
<b>1001422</b>	32	20	25	6+10	51,5	39,5	44	16,5	18	16,5
<b>1001424</b>	32	20	32	6+10	51,5	39,5	51,5	16,5	18	16,5
<b>1008712</b>	25	32	25	6+10	51,5	49,5	51,5	24	14,5	24
<b>1008704</b>	32	25	20	6+10	54,5	45	41,5	19,5	18	19,5
<b>1001426</b>	32	25	25	6+10	54,5	45	46	19,5	18	19,5
<b>1001428</b>	32	25	32	6+10	54,5	45	54,5	19,5	17,5	19,5
<b>1008713</b>	32	40	32	6+10	65	61	65	30	17,5	30
<b>1008707</b>	40	20	32	6+10	60	43,5	51,5	16,5	21,5	16,5
<b>1008694</b>	40	20	40	6+10	60	43,5	60	16,5	21,5	16,5
<b>1008708</b>	40	25	32	6+10	63	49	54,5	19,5	21,5	19,5
<b>1008695</b>	40	25	40	6+10	63	49	63	19,5	21,5	19,5
<b>1008709</b>	40	32	32	6+10	67,5	56,5	59	24	21,5	24
<b>1008696</b>	40	32	40	6+10	67,5	56,5	67,5	24	21,5	24
<b>1042876</b>	50	25	40	6+10	92,25	56,5	81,75	38,25	29	38,25
<b>1042864</b>	50	25	50	6+10	92	56,5	92	38	29	38
<b>1042863</b>	50	32	50	6+10	92	64	92	38	29	38
<b>1042862</b>	50	40	40	6+10	92,25	72,5	81,75	38,25	29	38,25
<b>1042875</b>	50	40	50	6+10	92	72,5	92	38	29	38
<b>1042871</b>	63	25	50	6+10	111,75	62	98,25	44,25	34,5	44,25
<b>1042873</b>	63	25	63	6+10	111,5	60	111,5	44	32,5	44
<b>1042870</b>	63	32	63	6+10	111,5	69,5	111,5	44	34,5	44
<b>1042869</b>	63	40	40	6+10	115,5	78	93	49,5	34,5	49,5
<b>1042872</b>	63	40	63	6+10	111,5	78	111,5	44	34,5	44
<b>1042868</b>	63	50	50	6+10	115,5	88,5	98,25	44,25	34,5	44,25
<b>1042874</b>	63	50	63	6+10	111,5	88,5	111,5	44	34,5	44
<b>1085083</b>	75	25	75	6+10	117,6	66,9	117,6	31,8	39,4	31,8
<b>1085082</b>	75	40	75	6+10	117,6	82,9	117,6	31,8	39,4	31,8

Наименование	Упаковка
Уролог Q&E тройник редукционный PPSU 20-25-20	25 шт
Уролог Q&E тройник редукционный PPSU 25-20-20	25 шт
Уролог Q&E тройник редукционный PPSU 25-20-25	25 шт
Уролог Q&E тройник редукционный PPSU 25-25-20	25 шт
Уролог Q&E тройник редукционный PPSU 32-20-25	15 шт
Уролог Q&E тройник редукционный PPSU 32-20-32	15 шт
Уролог Q&E тройник редукционный PPSU 25-32-25	15 шт
Уролог Q&E тройник редукционный PPSU 32-25-20	15 шт
Уролог Q&E тройник редукционный PPSU 32-25-25	15 шт
Уролог Q&E тройник редукционный PPSU 32-25-32	15 шт
Уролог Q&E тройник редукционный PPSU 32-40-32	10 шт
Уролог Q&E тройник редукционный PPSU 40-20-32	5 шт
Уролог Q&E тройник редукционный PPSU 40-20-40	5 шт
Уролог Q&E тройник редукционный PPSU 40-25-32	5 шт
Уролог Q&E тройник редукционный PPSU 40-25-40	5 шт
Уролог Q&E тройник редукционный PPSU 40-32-32	5 шт
Уролог Q&E тройник редукционный PPSU 40-32-40	5 шт
Уролог Q&E тройник редукционный PPSU 50-25-40	4 шт
Уролог Q&E тройник редукционный PPSU 50-25-50	4 шт
Уролог Q&E тройник редукционный PPSU 50-32-50	4 шт
Уролог Q&E тройник редукционный PPSU 50-40-40	4 шт
Уролог Q&E тройник редукционный PPSU 50-40-50	4 шт
Уролог Q&E тройник редукционный PPSU 63-25-50	2 шт
Уролог Q&E тройник редукционный PPSU 63-25-63	2 шт
Уролог Q&E тройник редукционный PPSU 63-32-63	2 шт
Уролог Q&E тройник редукционный PPSU 63-40-40	2 шт
Уролог Q&E тройник редукционный PPSU 63-40-63	2 шт
Уролог Q&E тройник редукционный PPSU 63-50-50	2 шт
Уролог Q&E тройник редукционный PPSU 63-50-63	2 шт
Уролог Q&E тройник редукционный PPSU 75-25-75	4 шт
Уролог Q&E тройник редукционный PPSU 75-40-75	4 шт

# Фитинги Q&E

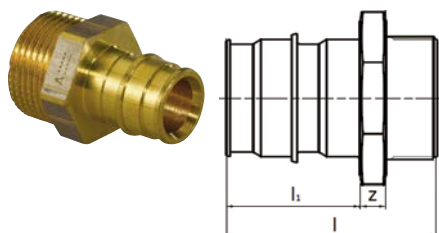

## Uronog Q&E штуцер с наружной резьбой

Изготавливается из стойкой к обесцинкованию латуни. Наружная резьба трубная коническая R по DIN EN 10226-1, ГОСТ 6211. Внимание: кольцо Uronog Q&E следует заказывать отдельно!

Артикул	d мм	AG дюйм	P бар	l мм	l1 мм	z мм
1047191	32	R 1	6+10	65	34	10
1085077	40	R1 1/4	6+10	73,2	42	12,1
1085076	50	R1 1/2	6+10	89	52	16,6
1085075	63	R2	6+10	100	65	11,1
1085074	75	R2 1/2	6+10	126	86	13

Наименование	Упаковка
Uronog Q&E штуцер с наружной резьбой 32-R1*HP	20 шт
Uronog Q&E штуцер с наружной резьбой DR 40-R1 1/4*HP	2 шт
Uronog Q&E штуцер с наружной резьбой DR 50-R1 1/2*HP	1 шт
Uronog Q&E штуцер с наружной резьбой DR 63-R2*HP	1 шт
Uronog Q&E штуцер с наружной резьбой DR 75-R2 1/2*HP	1 шт

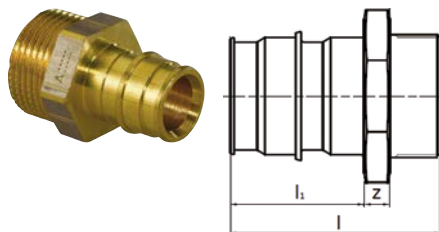

## Uronog Q&E штуцер с наружной резьбой

Изготавливается из стойкой к обесцинкованию латуни. Наружная резьба трубная цилиндрическая G по ISO 228-1, ГОСТ 6357. Внимание: кольцо Uronog Q&E следует заказывать отдельно!

Артикул	d мм	AG дюйм	P бар	l мм	l1 мм	z мм
1033437	20	G 1/2	6+10	40	22	7
1033438	20	G 3/4	6+10	42,5	22	8
1047862	25	G 3/4	6+10	47,5	27	8
1047863	25	G 1	6+10	49	27	11
1047864	50	G 1 1/2	6+10	82	52	13

Наименование	Упаковка
Uronog Q&E штуцер с наружной резьбой 20-G1/2*HP	90 шт
Uronog Q&E штуцер с наружной резьбой 20-G3/4*HP	70 шт
Uronog Q&E штуцер с наружной резьбой 25-G3/4*HP	40 шт
Uronog Q&E штуцер с наружной резьбой 25-G1*HP	40 шт
Uronog Q&E штуцер с наружной резьбой 50-G1 1/2*HP	8 шт

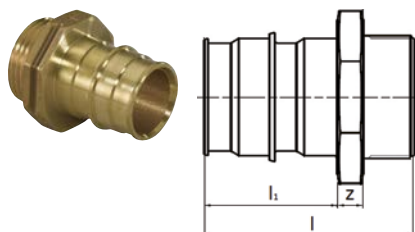

## Uronog Q&E штуцер с наружной резьбой Wipex

Изготавливается из стойкой к обесцинкованию латуни. Служит для подключения труб Uronog PE-Xa по технологии Q&E к резьбовым элементам системы фитингов Uronog Wipex. Наружная резьба трубная цилиндрическая G по ISO 228-1, ГОСТ 6357. Внимание: кольцо Uronog Q&E следует заказывать отдельно!

Артикул	d мм	AG дюйм	P бар	l мм	l1 мм	z мм
1063810	25	G 1	6+10	47	27	8
1008730	32	G 1	6+10	56	34	10
1022290	40	G 1	6+10			
1008732	40	G 1 1/4	6+10	67,5	42	10
1008866	50	G 1 1/4	6+10	78	52	10
1008867	63	G 2	6+10	95	65	13

Наименование	Упаковка
Uronog Q&E штуцер с наружной резьбой W 25-G1*HP	35 шт
Uronog Q&E штуцер с наружной резьбой W 32-G1*HP	20 шт
Uronog Q&E штуцер с наружной резьбой W 40-G1*HP	16 шт
Uronog Q&E штуцер с наружной резьбой W 40-G1 1/4*HP	16 шт
Uronog Q&E штуцер с наружной резьбой W 50-G1 1/4*HP	8 шт
Uronog Q&E штуцер с наружной резьбой W 63-G2*HP	6 шт

# Фитинги Q&E

## Уронор Q&E штуцер с внутренней резьбой

Изготавливается из стойкой к обесцинкованию латуни. Внутренняя резьба трубная цилиндрическая Rp по DIN EN 10226-1, ГОСТ 6211. Внимание: кольцо Уронор Q&E следует заказывать отдельно!

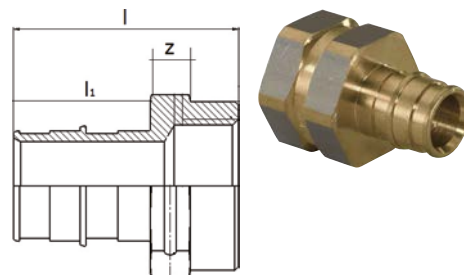

Артикул	d мм дюйм	IG	P бар	l мм	l1 мм	z мм
<b>1023012</b>	25	Rp 3/4	6+10	51	27	14
<b>1023013</b>	25	Rp 1	6+10	55	27	16
<b>1085078</b>	50	Rp 1 1/2	6+10	92		

Наименование	Упаковка
Уронор Q&E штуцер с внутренней резьбой 25-Rp3/4"BP	40 шт
Уронор Q&E штуцер с внутренней резьбой 25-Rp1"BP	35 шт
Уронор Q&E штуцер с внутренней резьбой 50-RP1 1/2"BP	8 шт

## Уронор Q&E штуцер с внутренней резьбой

Изготавливается из стойкой к обесцинкованию латуни. Внутренняя резьба трубная цилиндрическая Rp по DIN EN 10226-1, ГОСТ 6211. Внимание: кольцо Уронор Q&E следует заказывать отдельно!

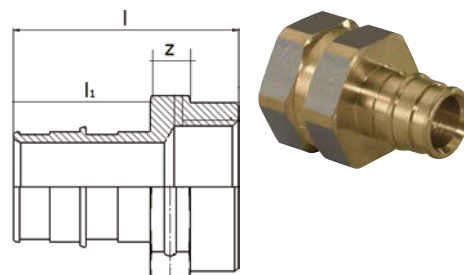

Артикул	d мм дюйм	IG	P бар	l мм	l1 мм	z мм
<b>1047866</b>	32	Rp 1	6+10	56	34	10
<b>1047867</b>	40	Rp 1 1/4	6+10	68	42	10

Наименование	Упаковка
Уронор Q&E штуцер с внутренней резьбой 32-G1"BP	20 шт
Уронор Q&E штуцер с внутренней резьбой 40-G1 1/4"BP	20 шт

# Аксессуары для теплоизолированных труб Uronor Ecoflex

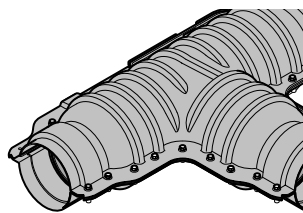

Необходимые аксессуары для теплоизолированных труб Uronor Ecoflex для тепло- и гидроизоляции узлов соединений, проходов через фундаменты и т.д.

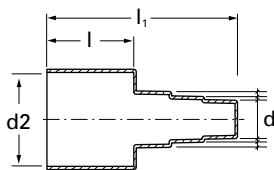

Артикул	d мм	d2 мм	Кол-во отв. шт	l мм	l1 мм	Вес кг
1018316	25-40	68	1	80	174	0,27
1018315	25-32	140	1	90	184	0,51
1018313	32-50	175	1	90	184	0,61
1018314	40-63	140	1	90	184	0,51
1018312	63-75	175	1	90	184	0,65
1018310	75-110	200	1	90	184	0,73
1018311	90-110	175	1	90	184	0,64
1067757	125	200	1	90	140	0,55
1083869	90-125	250	1	90	200	0,75

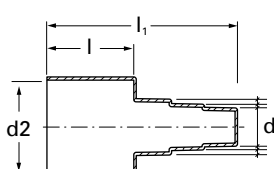

Артикул	d мм	d1 мм	d2 мм	Кол-во отв. шт	l мм	l1 мм	Вес кг
1034305	18-28	18-28	140	2	90	184	0,52
1034306	25-40	18-28	175	2	90	184	0,63
1018245	25-40	25-40	140	2	90	184	0,37
1018309	25-40	25-40	175	2	90	184	0,67
1018308	25-50	25-50	175	2	90	184	0,64
1018307	40-63	40-63	200	2	90	184	0,72

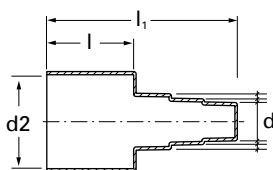

Артикул	d мм	d2 мм	Кол-во отв. шт	l мм	l1 мм	Вес кг
1086838	20-32	140	4	90	194	
1018306	18-32	175	4	90	184	0,69
1034308	25-40	200	4	90	184	0,81

## Достоинства

- Простой и удобный монтаж
- Прочные, надёжные и безопасные компоненты
- Широкий ассортимент аксессуаров от одного производителя

## Uronor Ecoflex резиновый концевой уплотнитель Single

Предназначен для гидроизоляции торца теплоизоляции на концах теплоизолированных труб. В комплект входят резиновый концевой уплотнитель, хомут из нержавеющей стали и уплотнительное кольцо. Для теплоизолированных труб с одной несущей трубой.

Наименование	Упаковка
Uronor Ecoflex резиновый концевой уплотнитель Single 25+32+40/68	1 шт
Uronor Ecoflex резиновый концевой уплотнитель Single 25+28+32/140	1 шт
Uronor Ecoflex резиновый концевой уплотнитель Single 32+40+50/175	1 шт
Uronor Ecoflex резиновый концевой уплотнитель Single 40+50+63/140	1 шт
Uronor Ecoflex резиновый концевой уплотнитель Single 63+75/175	1 шт
Uronor Ecoflex резиновый концевой уплотнитель Single 75+90+110/200	1 шт
Uronor Ecoflex резиновый концевой уплотнитель Single 90+110/175	1 шт
Uronor Ecoflex резиновый концевой уплотнитель Single 125/200	1 шт
Uronor Ecoflex резиновый концевой уплотнитель Single 90+110+125/250	1 шт

## Uronor Ecoflex резиновый концевой уплотнитель Twin

Предназначен для гидроизоляции торца теплоизоляции на концах теплоизолированных труб. В комплект входят резиновый концевой уплотнитель, хомут из нержавеющей стали и уплотнительное кольцо. Для теплоизолированных труб с двумя несущими трубами.

Наименование	Упаковка
Uronor Ecoflex резиновый концевой уплотнитель Twin 18+22+28/140	1 шт
Uronor Ecoflex резиновый концевой уплотнитель Twin 18+22+28-25+32+40/175	1 шт
Uronor Ecoflex резиновый концевой уплотнитель Twin 25+32+40/140	1 шт
Uronor Ecoflex резиновый концевой уплотнитель Twin 25+32+40/175	1 шт
Uronor Ecoflex резиновый концевой уплотнитель Twin 25+32+50/175	1 шт
Uronor Ecoflex резиновый концевой уплотнитель Twin 40+50+63/200	1 шт

## Uronor Ecoflex резиновый концевой уплотнитель Quattro

Предназначен для гидроизоляции торца теплоизоляции на концах труб. В комплект входят резиновый концевой уплотнитель, хомут из нержавеющей стали и уплотнительное кольцо. Для теплоизолированных труб с четырьмя несущими трубами.

Наименование	Упаковка
Uronor Ecoflex резиновый концевой уплотнитель Quattro 20+25+32/140	1 шт
Uronor Ecoflex резиновый концевой уплотнитель Quattro 25+32/175	1 шт
Uronor Ecoflex резиновый концевой уплотнитель Quattro 28+32+40/200	1 шт



# Аксессуары для теплоизолированных труб Upronor Ecoflex

## Upronor Ecoflex комплект изоляции тройника

Комплекты для тепло- и гидроизоляции тройниковых соединений труб Thermo, Aqua, Varia Single и Twin, а также Supra Standard с кожухами 68, 90, 140, 175 и 200 мм. Комплект содержит изоляционный кожух, болты из нержавеющей стали, клей.

Нагрузка до 60 тонн по ATV DVWK-A127.

Фитинги для несущих труб в комплект не входят.

Для труб Supra Standard следует дополнительно использовать комплект для кабеля (арт. 1044134).

Использовать только совместно с резиновыми концевыми уплотнителями Upronor!

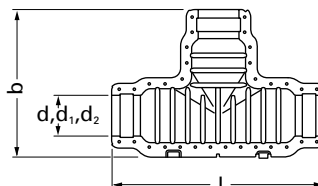

Артикул	d мм	d1 мм	d2 мм	l мм	b мм	Вес кг
<b>1060986</b>	140	90	68	940	666	9,77
<b>1060982</b>	200	175	140	1125	788	13,53

Наименование	Упаковка
Upronor Ecoflex комплект изоляции тройника 140/90/68	1 ШТ
Upronor Ecoflex комплект изоляции тройника 200/175/140	1 ШТ

## Upronor Ecoflex комплект изоляции угольника

Комплект для тепло- и гидроизоляции угловых соединений труб Single и Twin с кожухами 140, 175 и 200 мм. Комплект содержит изоляционный кожух, болты из нержавеющей стали и клей. Использовать только совместно с резиновыми концевыми уплотнителями Upronor!

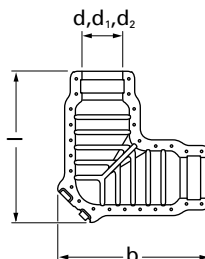

Артикул	d мм	d1 мм	d2 мм	l мм	b мм	Вес кг
<b>1060985</b>	200	175	140	805	805	10,56

Наименование	Упаковка
Upronor Ecoflex комплект изоляции угольника 200/175/140	1 ШТ

## Upronor Ecoflex комплект изоляции соединения

Комплект для тепло- и гидроизоляции прямых соединений труб Single и Twin с кожухами 140, 175 и 200 мм. Комплект содержит изоляционный кожух, болты из нержавеющей стали и клей. Использовать только совместно с резиновыми концевыми уплотнителями Upronor!

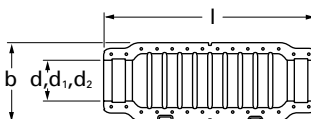

Артикул	d мм	d1 мм	d2 мм	l мм	b мм	Вес кг
<b>1060984</b>	200	175	140	1125	426	9,66

Наименование	Упаковка
Upronor Ecoflex комплект изоляции соединения 200/175/140	1 ШТ

# Аксессуары для теплоизолированных труб Upronor Ecoflex

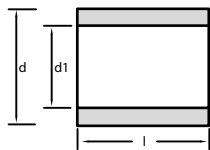

## Upronor Ecoflex кольцо редуцирующее

Запасное кольцо редуцирующее для организации переходов от кожухов большего диаметра на меньший в комплектах для изоляции.

Артикул	d мм	d1 мм	l мм	Вес кг
<b>1060991</b>	200	68	70	0,09

Наименование	Упаковка
Upronor Ecoflex кольцо редуцирующее под комплекты изоляции 200-68	1 шт

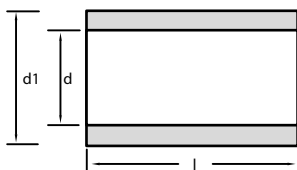
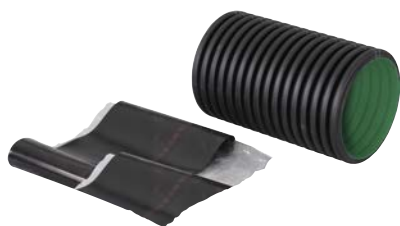

## Upronor Ecoflex комплект изоляции соединения

Комплект для гидроизоляции прямых соединений труб Single и Twin с кожухами 175, 200 и 250 мм. Комплект содержит гофрированную трубу и два термоусадочных рукава. Использовать только совместно с резиновыми концевыми уплотнителями Upronor!

Артикул	d мм	d1 мм	l мм	Вес кг
<b>1083872</b>	250	315	720	4,7
<b>1084574</b>	200	250	650	2,8

Наименование	Упаковка
Upronor Ecoflex комплект изоляции соединения 250	1 шт
Upronor Ecoflex комплект изоляции соединения 175+200	1 шт

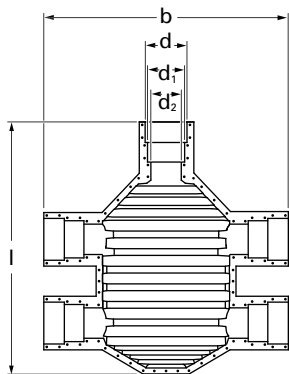

## Upronor Ecoflex комплект для изоляции H-образный

Комплект для тепло- и гидроизоляции узла ответвления от двух труб Single (подающей и обратной) одной трубы Twin с кожухами 140, 175 и 200 мм. Комплект содержит изоляционный кожух, болты из нержавеющей стали, пластмассовые дюбели и клей. Использовать только совместно с резиновыми концевыми уплотнителями Upronor!

Артикул	d мм	d1 мм	d2 мм	l мм	b мм	Вес кг
<b>1007355</b>	200	175	140	1290	1260	19

Наименование	Упаковка
Upronor Ecoflex комплект для изоляции H-образный 200/175/140	1 шт

# Аксессуары для теплоизолированных труб Uronor Ecoflex

## Uronor Ecoflex теплоизолированный колодец

Теплоизолированный колодец с крышкой. Предназначен для тепло- и гидроизоляции соединений труб Single, Twin и Quattro с кожухом 140, 175 и 200 мм. Также в колодце могут быть установлены вентили. Колодец выполнен из полиэтилена с ПЭ изоляцией, доступны модели Т- и Х-образного подключения.

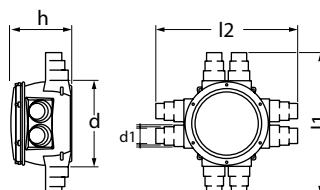

Артикул	d мм	d1 мм	d2 мм	Кол-во отв. шт	l1 мм	l2 мм	h мм	Вес кг
<b>1018326</b>	1000	140-200		6	1336	1632	725	52
<b>1018327</b>	1000	140-200		8	1652	1632	725	53
<b>1084576</b>	1000	140-200	250	8	1652	1486	725	53
<b>1084577</b>	1000	140-200	250	8	1652	1304	725	53
<b>1084578</b>	1000	140-200	250	8	1486	1304	725	53

Наименование	Упаковка	
Uronor Ecoflex теплоизолированный колодец 6x140/175/200	1	шт
Uronor Ecoflex теплоизолированный колодец 8x140/175/200	1	шт
Uronor Ecoflex теплоизолированный колодец 2x250-6x140/175/200	1	шт
Uronor Ecoflex теплоизолированный колодец 4x250-4x140/175/200	1	шт
Uronor Ecoflex теплоизолированный колодец 6x250-2x140/175/200	1	шт

## Uronor Ecoflex термоусадочный рукав

Для герметизации мест соединения трубы с кожухом 200 и 250 мм с теплоизолированными колодцами и прочих подобных случаев.

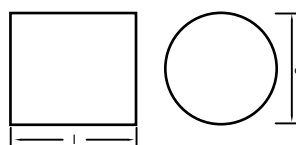

Артикул	d мм	l мм	Вес кг
<b>1084575</b>	250	300	0,72

Наименование	Упаковка	
Uronor Ecoflex термоусадочный рукав 250	1	шт

# Аксессуары для теплоизолированных труб Upronor Ecoflex



Артикул	d мм	l мм	Вес кг
<b>1034312</b>	140/175/200	220	0,473

## Upronor Ecoflex термоусадочный рукав с молнией

Для герметизации мест соединения теплоизолированной трубы с угловым проходом или колодцем. Применяется также для ремонта мелких повреждений кожуха. Усадка 280 мм до 133 мм.

Наименование	Упаковка
Upronor Ecoflex термоусадочный рукав с молнией 140/175/200	1 шт



Артикул	IG дюйм	IG1 дюйм	l мм	l1 мм	h мм	Вес кг
<b>1084579</b>	G 4	G 4	625	625	250	8,8

## Upronor Ecoflex угольник теплоизолированный Single

Теплоизолированный угольник для соединения теплоизолированных труб Ecoflex. Изготавливается из нержавеющей стали, покрыт теплоизоляцией ППУ с наружным защитным кожухом из полиэтилена. Стальные выходы с трубной цилиндрической внутренней резьбой G4".

Наименование	Упаковка
Upronor Ecoflex угольник теплоизолированный Single G4/250-G4/250	1 шт под заказ



Артикул	IG дюйм	IG1 дюйм	l мм	l1 мм	h мм	Вес кг	IG2 дюйм
<b>1084580</b>	G 4	G 3	1000	625	490	20,5	G 4
<b>1084583</b>	G 3	G 4	1000	725	545	20,5	G 3

## Upronor Ecoflex тройник теплоизолированный Single

Теплоизолированный тройник для соединения теплоизолированных труб Ecoflex. Изготавливается из нержавеющей стали, покрыт теплоизоляцией ППУ с наружным защитным кожухом из полиэтилена. Стальные выходы с трубной цилиндрической внутренней резьбой G4".

Наименование	Упаковка
Upronor Ecoflex тройник теплоизолированный Single G4/250-G3/200-G4/250	1 шт под заказ
Upronor Ecoflex тройник теплоизолированный Single G3/200-G4/250-G3/200	1 шт под заказ



Артикул	IG дюйм	IG1 дюйм	l мм	l1 мм	h мм	Вес кг	IG2 дюйм
<b>1084581</b>	G 4	G 3	1000	625	490	20,5	G 3
<b>1084584</b>	G 4	G 4	1000	725	545	20,5	G 3

## Upronor Ecoflex тройник теплоизолированный правый Single

Теплоизолированный тройник для соединения теплоизолированных труб Ecoflex. Изготавливается из нержавеющей стали, покрыт теплоизоляцией ППУ с наружным защитным кожухом из полиэтилена. Стальные выходы с трубной цилиндрической внутренней резьбой G4".

Наименование	Упаковка
Upronor Ecoflex тройник теплоизолированный правый Single G4/250-G3/200-G3/200	1 шт под заказ
Upronor Ecoflex тройник теплоизолированный правый Single G4/250-G4/250-G3/200	1 шт под заказ

# Аксессуары для теплоизолированных труб Uronor Ecoflex

## Uronor Ecoflex тройник теплоизолированный левый Single

Теплоизолированный тройник для соединения теплоизолированных труб Ecoflex. Изготавливается из нержавеющей стали, покрыт теплоизоляцией ППУ с наружным защитным кожухом из полиэтилена. Стальные выходы с трубной цилиндрической внутренней резьбой G4".

Артикул	IG дюйм	IG1 дюйм	I мм	I1 мм	h мм	Вес кг	IG2 дюйм
<b>1084582</b>	G 4	G 3	1000	625	490	20,5	G 3
<b>1084585</b>	G 4	G 4	1000	725	545	20,5	G 3



Наименование	Упаковка		
Uronor Ecoflex тройник теплоизолированный левый Single G4/250-G3/200-G3/200	1	шт	под заказ
Uronor Ecoflex тройник теплоизолированный левый Single G4/250-G4/250-G3/200	1	шт	под заказ

## Uronor Ecoflex тройник теплоизолированный Twin

Теплоизолированный двойной тройник для соединения теплоизолированных труб Ecoflex. Изготавливается из нержавеющей стали, покрыт теплоизоляцией ППУ с наружным защитным кожухом из полиэтилена. Стальные выходы с трубной цилиндрической внутренней резьбой G4" и G2". Может использоваться, например, для реализации ответвления от двух параллельно проложенных труб.

Артикул	IG дюйм	IG1 дюйм	I мм	I1 мм	h мм	Вес кг	IG2 дюйм
<b>1084586</b>	G 4	G 2	1190	950	320	46,5	G 4



Наименование	Упаковка		
Uronor Ecoflex тройник теплоизолированный Twin G4/250-2XG2/200-G4/250	1	шт	под заказ

## Uronor Ecoflex тройник теплоизолированный правый Twin

Теплоизолированный двойной тройник для соединения теплоизолированных труб Ecoflex. Изготавливается из нержавеющей стали, покрыт теплоизоляцией ППУ с наружным защитным кожухом из полиэтилена. Стальные выходы с трубной цилиндрической внутренней резьбой G4", G3" и G2". Может использоваться, например, для реализации ответвления от двух параллельно проложенных труб.

Артикул	IG дюйм	IG1 дюйм	I мм	I1 мм	h мм	Вес кг	IG2 дюйм
<b>1084587</b>	G 4	G 2	1190	950	320	46,5	G 3
<b>1084589</b>	G 4	G 3	1190	995	320	46,5	G 2



Наименование	Упаковка		
Uronor Ecoflex тройник теплоизолированный правый Twin G4/250-2XG2/200-G3/200	1	шт	под заказ
Uronor Ecoflex тройник теплоизолированный правый Twin G4/250-G3/200-2XG2/200	1	шт	под заказ

## Uronor Ecoflex тройник теплоизолированный левый Twin

Теплоизолированный двойной тройник для соединения теплоизолированных труб Ecoflex. Изготавливается из нержавеющей стали, покрыт теплоизоляцией ППУ с наружным защитным кожухом из полиэтилена. Стальные выходы с трубной цилиндрической внутренней резьбой G4", G3" и G2". Может использоваться, например, для реализации ответвления от двух параллельно проложенных труб.

Артикул	IG дюйм	IG1 дюйм	I мм	I1 мм	h мм	Вес кг	IG2 дюйм
<b>1084588</b>	G 4	G 2	1190	950	320	46,5	G 3
<b>1084590</b>	G 4	G 3	1190	995	320	46,5	G 2



Наименование	Упаковка		
Uronor Ecoflex тройник теплоизолированный левый Twin G4/250-2XG2/200-G3/200	1	шт	под заказ
Uronor Ecoflex тройник теплоизолированный левый Twin G4/250-G3/200-2XG2/200	1	шт	под заказ

# Аксессуары для теплоизолированных труб Upronor Ecoflex

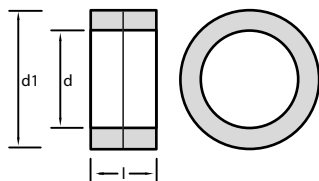

Артикул	d мм	d1 мм	l мм	Вес кг
<b>1007360</b>	140	200	110	2,42
<b>1007361</b>	175	250	110	3,7
<b>1007362</b>	200	300	110	4,9

## Upronor Ecoflex кольцо герметизирующее PWP

Для герметизации прохода теплоизолированных труб через фундамент в местах, где имеется давление грунтовых вод. Для использования в отверстиях фундамента из водоупорного бетона, либо с фиброцементной трубой Upronor PWP.

Наименование	Упаковка
Upronor Ecoflex герметизирующее кольцо PWP 140	1 шт
Upronor Ecoflex герметизирующее кольцо PWP 175	1 шт
Upronor Ecoflex герметизирующее кольцо PWP 200	1 шт

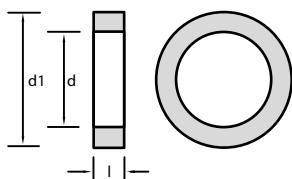

Артикул	d мм	d1 мм	l мм	Вес кг
<b>1007365</b>	140	200	65	1,43
<b>1007366</b>	175	250	65	2,3
<b>1007367</b>	200	300	65	3,3

## Upronor Ecoflex дополнительный вкладыш PWP

Дополнительный аксессуар для устранения радиального напряжения в кожухе теплоизолированной трубы, когда труба располагается не перпендикулярно к стене, а под наклоном. Используется только в сочетании с герметизирующим кольцом Upronor PWP.

Наименование	Упаковка
Upronor Ecoflex дополнительный вкладыш PWP 140	1 шт
Upronor Ecoflex дополнительный вкладыш PWP 175	1 шт
Upronor Ecoflex дополнительный вкладыш PWP 200	1 шт

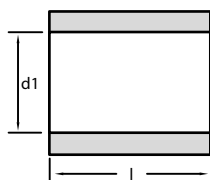

Артикул	d мм	d1 мм	l мм	Вес кг
<b>1007370</b>	140	200	400	15,2
<b>1007371</b>	175	250	400	18,8
<b>1007372</b>	200	300	400	22

## Upronor Ecoflex фиброцементная труба PWP

Для устройства прохода теплоизолированных труб через фундамент в местах, где имеется давление грунтовых вод. Может быть встроена в кирпичную стену или замоноличена в бетонную стену при использовании герметизирующих колец PWP.

Наименование	Упаковка
Upronor Ecoflex фиброцементная труба PWP 140	1 шт
Upronor Ecoflex фиброцементная труба PWP 175	1 шт
Upronor Ecoflex фиброцементная труба PWP 200	1 шт

# Аксессуары для теплоизолированных труб Upronor Ecoflex

## Upronor Ecoflex комплект эпоксидной смолы

Для покрытия поверхности водоупорного бетона перед использованием герметизирующего кольца PWP.



Артикул	Вес кг
1007373	1,45

Наименование	Упаковка
Upronor Ecoflex комплект эпоксидной смолы 1,1 кг/3,5м <sup>2</sup>	1 КОМП.

## Upronor Ecoflex комплект прохода через фундамент

Для устройства прохода теплоизолированных труб через фундамент, в местах, где отсутствует давление грунтовых вод. Набор состоит из проходной втулки длиной 390 мм, которая замуровывается в стене фундамента, и термоусадочного рукава длиной 200 мм.

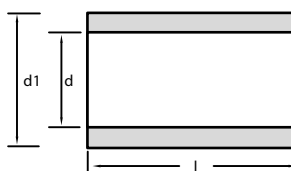

Артикул	d мм	d1 мм	l мм	Вес кг
1018267	68/90	110	400	1
1018269	140	200	550	1,3
1018268	175/200	250	550	1,9
1083871	250	315	550	3,1

Наименование	Упаковка
Upronor Ecoflex комплект прохода через фундамент 68/90	1 ШТ
Upronor Ecoflex комплект прохода через фундамент 140	1 ШТ
Upronor Ecoflex комплект прохода через фундамент 175/200	1 ШТ
Upronor Ecoflex комплект прохода через фундамент 250	1 ШТ

## Upronor Ecoflex проход через стену

Обеспечивает эффективное уплотнение прохода через бетонную конструкцию и предотвращает проникновение влаги в здание. В комплект входят уплотнительная прокладка и хомут.

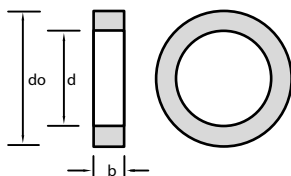

Артикул	d мм	b мм	Вес кг	do мм
1034202	140	40	0,349	190
1034203	175	40	0,435	225
1034204	200	50	0,616	250

Наименование	Упаковка
Upronor Ecoflex проход через стену 140	1 ШТ
Upronor Ecoflex проход через стену 175	1 ШТ
Upronor Ecoflex проход через стену 200	1 ШТ

# Аксессуары для теплоизолированных труб Uronor Ecoflex



Артикул	d мм	г мм	Вес кг
<b>1030269</b>	140-175	1 200	12
<b>1030270</b>	200	1 000	17

## Uronor Ecoflex угловой проход

Используется в качестве гильзы, когда теплоизолированная труба проходит через фундамент в здание. Материал: ПВХ.

Наименование	Упаковка
Uronor Ecoflex угловой проход 175/140	1 шт
Uronor Ecoflex угловой проход 200	1 шт



Артикул	d2 мм	г мм	Вес кг
<b>1034302</b>	175	800	8
<b>1034303</b>	200	1 000	8

## Uronor Ecoflex угловой фиксатор для труб

Для фиксации углов поворота теплоизолированной трубы. Могут быть скреплены друг с другом. Материал: сталь.

Наименование	Упаковка
Uronor Ecoflex угловой фиксатор для труб 175 г=800мм	1 шт
Uronor Ecoflex угловой фиксатор для труб 200 г=1000мм	1 шт

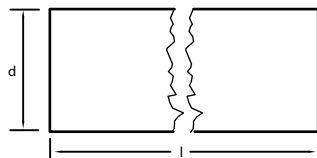

Артикул	d мм	d1 мм	d2 мм	l мм	Вес кг
<b>1036012</b>	68/90	139	38	650	1
<b>1036014</b>	140/175/200	226	98	700	1,2

## Uronor Ecoflex ремонтный комплект для кожуха

Служит для ремонта участков трубы с поврежденным кожухом. Термоусадочный рукав может открываться, и его легко установить на трубу.

Наименование	Упаковка
Uronor Ecoflex ремонтный комплект для кожуха 90/68 l=650мм	1 шт
Uronor Ecoflex ремонтный комплект для кожуха 200/175/140 l=700мм	1 шт



Артикул	d мм	l мм	Вес кг
<b>1034245</b>	68	390	0,23
<b>1034270</b>	140	390	1,5
<b>1034271</b>	175	390	2
<b>1034247</b>	200	390	2,57

## Uronor Ecoflex Supra комплект изоляции удлинения

В комплект входят два термоусадочных рукава, а также жесткий патрубок из полиэтилена для защиты места соединения. Фитинги для несущих труб и компоненты для соединения греющего кабеля в комплект не входят.

Наименование	Упаковка
Uronor Ecoflex Supra комплект изоляции удлинения 68	1 шт
Uronor Ecoflex Supra комплект изоляции удлинения 140	1 шт
Uronor Ecoflex Supra комплект изоляции удлинения 175	1 шт
Uronor Ecoflex Supra комплект изоляции удлинения 200	1 шт



# Система вентиляции Upronor



- Энергоэффективная система вентиляции для индивидуальных и многоквартирных жилых домов
- Чистый воздух в помещениях, отсутствие дополнительных теплотерь
- Антистатичная поверхность воздуховодов и гигиенически безопасные материалы подходят даже для людей, имеющих астму или аллергию
- Простой и быстрый монтаж благодаря запатентованному способу соединения воздуховодов и фасонных частей



# Система вентиляции Upronog

## Содержание

Воздуховоды и фасонные части для вентиляции .....	308
Теплоизолированные воздуховоды и фасонные части для вентиляции .....	312
Шумоглушители, диффузоры, решётки и клапаны для вентиляции .....	316

# Воздуховоды, фасонные части и аксессуары для вентиляции

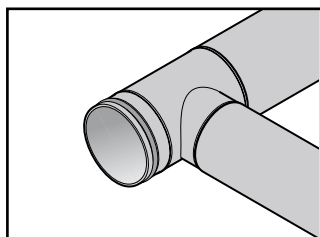

Система вентиляции Uropog представляет собой гигиенически безопасное, паронепроницаемое решение систем вентиляции для индивидуального строительства, а также квартир, гостиничных

номеров и т.д. Герметичные соединения воздуховодов и фасонных частей создаются без использования каких-либо заклёпок или изоляционных лент, что сильно облегчает монтаж. Внутренняя поверхность антистатична и препятствует накоплению пыли и загрязнений при эксплуатации.

## Достоинства

- Быстрый и простой монтаж без специального инструмента
- Антистатическая поверхность
- Энергоэффективность: низкие потери давления
- Воздуховоды режутся обычной ножовкой
- Полный ассортимент необходимых фасонных частей и аксессуаров



## Компоненты



Воздуховоды

## Аксессуары



Фасонные части



Диффузоры и вентиляционные решётки



Аксессуары

# Воздуховоды, фасонные части и аксессуары для вентиляции

## Upronor Ventilation воздуховод

Воздуховод изготовлен из полипропилена, который не имеет запаха и не выделяет вредных веществ. Цвет черный. Воздуховод закрыт заглушками. Антистатичный внутренний слой. Наружный слой антистатичен в течении 2 лет.

Класс герметичности D. Воздуховоды и фитинги имеют VTT сертификаты № 158/01 и VTT-C-6220-10.



Артикул	s мм	l мм	di мм
1068045	2,1	1150	100
1068046	2,1	1150	125
1068047	2,5	1150	160
1068098	3,0	1150	200
1068037	2,1	3000	100
1068038	2,1	3000	125
1068039	2,5	3000	160
1068040	3,0	3000	200

Наименование	Упаковка
Upronor Ventilation воздуховод 100мм 1,15м	1 ШТ
Upronor Ventilation воздуховод 125мм 1,15м	1 ШТ
Upronor Ventilation воздуховод 160мм 1,15м	1 ШТ
Upronor Ventilation воздуховод 200мм 1,15м	1 ШТ
Upronor Ventilation воздуховод 100мм 3м	1 ШТ
Upronor Ventilation воздуховод 125мм 3м	1 ШТ
Upronor Ventilation воздуховод 160мм 3м	1 ШТ
Upronor Ventilation воздуховод 200мм 3м	1 ШТ

## Upronor Ventilation отвод

Отвод изготовлен из полипропилена, который не имеет запаха и не выделяет вредных веществ.

Цвет фитинга черный. Фитинг упакован в отдельный пакет. Антистатичный внутренний слой. Запатентованная технология соединения.

Класс герметичности D. Воздуховоды и фитинги имеют VTT сертификаты № 158/01 и VTT-C-6220-10.

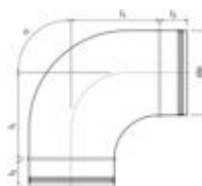

Артикул	α	l1 мм	l2 мм	do мм
1068053	90°	81	40	100
1068054	90°	110	50	125
1068055	90°	160	50	160
1068052	90°	130	50	200

Наименование	Упаковка
Upronor Ventilation отвод 100X90°	1 ШТ
Upronor Ventilation отвод 125X90°	1 ШТ
Upronor Ventilation отвод 160X90°	1 ШТ
Upronor Ventilation отвод 200X90°	1 ШТ

## Upronor Ventilation отвод

Отвод изготовлен из полипропилена, который не имеет запаха и не выделяет вредных веществ.

Цвет фитинга черный. Фитинг упакован в отдельный пакет. Антистатичный внутренний слой. Запатентованная технология соединения.

Класс герметичности D. Воздуховоды и фитинги имеют VTT сертификаты № 158/01 и VTT-C-6220-10.

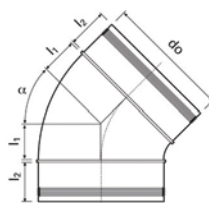

Артикул	α	l1 мм	l2 мм	do мм
1068057	45°	46	40	100
1068058	45°	36	50	125
1068059	45°	45	50	160
1068056	45°	54	50	200

Наименование	Упаковка
Upronor Ventilation отвод 100X45°	1 ШТ
Upronor Ventilation отвод 125X45°	1 ШТ
Upronor Ventilation отвод 160X45°	1 ШТ
Upronor Ventilation отвод 200X45°	1 ШТ

# Воздуховоды, фасонные части и аксессуары для вентиляции

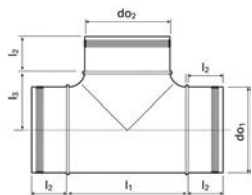

## Upronor Ventilation тройник

Изготовлен из полипропилена, который не имеет запаха и не выделяет вредных веществ.

Цвет фитинга черный. Фитинг упакован в отдельный пакет. Антистатичный внутренний слой. Запатентованная технология соединения.

Класс герметичности D. Воздуховоды и фитинги имеют VTT сертификаты № 158/01 и VTT-C-6220-10.

Артикул	do1 мм	do2 мм	l1 мм	l2 мм	l3 мм
1068060	100	100	142	40	71
1068064	125	100	144	50	81
1068061	125	125	168	50	81
1068065	160	100	144	50	98
1068062	160	125	168	50	101
1068063	160	160	196	50	100
1068066	200	160	202	50	118

Наименование	Упаковка	
Upronor Ventilation тройник 100/100X90°	1	шт
Upronor Ventilation тройник 125/100X90°	1	шт
Upronor Ventilation тройник 125/125X90°	1	шт
Upronor Ventilation тройник 160/100X90°	1	шт
Upronor Ventilation тройник 160/125X90°	1	шт
Upronor Ventilation тройник 160/160X90°	1	шт
Upronor Ventilation тройник 200/160X90°	1	шт

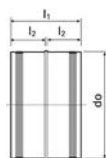

## Upronor Ventilation соединитель

Изготовлен из полипропилена, который не имеет запаха и не выделяет вредных веществ.

Цвет фитинга черный. Фитинг упакован в отдельный пакет. Антистатичный внутренний слой. Запатентованная технология соединения.

Класс герметичности D. Воздуховоды и фитинги имеют VTT сертификаты № 158/01 и VTT-C-6220-10.

Артикул	l1 мм	l2 мм	do мм
1068049	83	40	100
1068050	103	50	125
1068051	103	50	160
1068048	103	50	200

Наименование	Упаковка	
Upronor Ventilation соединитель 100мм	1	шт
Upronor Ventilation соединитель 125мм	1	шт
Upronor Ventilation соединитель 160мм	1	шт
Upronor Ventilation соединитель 200мм	1	шт

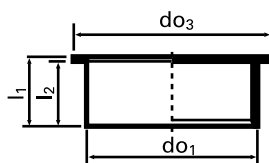

## Upronor Ventilation заглушка

Изготовлен из полипропилена, который не имеет запаха и не выделяет вредных веществ.

Цвет фитинга черный. Фитинг упакован в отдельный пакет. Антистатичный внутренний слой. Запатентованная технология соединения.

Класс герметичности D. Воздуховоды и фитинги имеют VTT сертификаты № 158/01 и VTT-C-6220-10.

Артикул	do1 мм	do2 мм	do3 мм	l1 мм	l2 мм
1068067	100		120	43	40
1068068	125		145	33	30
1068069	125	160	180	53	50

Наименование	Упаковка	
Upronor Ventilation заглушка 100мм	1	шт
Upronor Ventilation заглушка 125мм	1	шт
Upronor Ventilation заглушка 160/125мм	1	шт

# Воздуховоды, фасонные части и аксессуары для вентиляции

## Upronor Ventilation переходник

Изготовлен из полипропилена, который не имеет запаха и не выделяет вредных веществ.

Цвет фитинга черный. Фитинг упакован в отдельный пакет. Антистатичный внутренний слой. запатентованная технология соединения.

Класс герметичности D. Воздуховоды и фитинги имеют VTT сертификаты № 158/01 и VTT-C-6220-10.

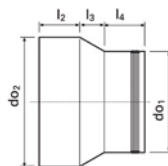

Артикул	do1 мм	do2 мм	l2 мм	l3 мм	l4 мм
<b>1068070</b>	100	125	50	20	40
<b>1068071</b>	125	160	51	30	50
<b>1068072</b>	160	200	51	40	50

Наименование	Упаковка	
Upronor Ventilation переходник 125-100мм	1	шт
Upronor Ventilation переходник 160-125мм	1	шт
Upronor Ventilation переходник 200-160мм	1	шт

## Upronor Ventilation гибкий отвод

Гибкий гофрированный антистатичный отвод. Угол поворота от 0 до 90 градусов. Цвет черный.

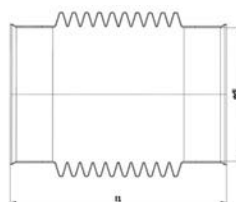

Артикул	l1 мм
<b>1061401</b>	261
<b>1061402</b>	419
<b>1061403</b>	333
<b>1061404</b>	563

Наименование	Упаковка	
Upronor Ventilation гибкий отвод 125 0-45	1	шт
Upronor Ventilation гибкий отвод 125 0-90	1	шт
Upronor Ventilation гибкий отвод 160 0-45	1	шт
Upronor Ventilation гибкий отвод 160 0-90	1	шт

# Теплоизолированные воздуховоды, фасонные части и аксессуары для вентиляции

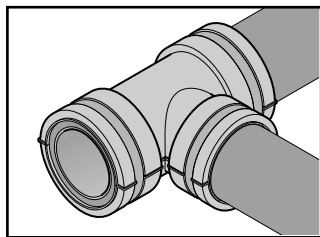

Система вентиляции Uropog представляет собой гигиенически безопасное решение систем вентиляции для индивидуального строительства, а также квартир, гостиничных номеров и т.д. Герметичные

соединения воздуховодов и фасонных частей создаются без использования каких-либо заклёпок или изоляционных лент, что сильно облегчает монтаж. Дополнительная теплоизоляция предотвращает выпадение конденсата. Внутренняя поверхность антистатична и препятствует накоплению пыли и загрязнений при эксплуатации.

## Достоинства

- Быстрый и простой монтаж без специального инструмента
- Антистатическая поверхность
- Энергоэффективность: низкие потери давления
- Воздуховоды режутся обычной ножовкой
- Полный ассортимент необходимых фасонных частей и аксессуаров



## Компоненты



Теплоизолированные воздуховоды



Теплоизолированные фасонные части



Диффузоры и вентиляционные решётки



Аксессуары



# Теплоизолированные воздуховоды, фасонные части и аксессуары для ВЕНТИЛЯЦИИ

## Uponor Ventilation изолированный воздуховод

Материал изоляции - вспененный полиэтилен, толщина 15 мм. Цвет изоляции серый. Воздуховод закрыт заглушками. Используется для предотвращения конденсации. Подходит для подачи предварительно охлажденного воздуха. Воздуховоды и фитинги имеют VTT сертификаты № 158/01 и VTT-C-6220-10.

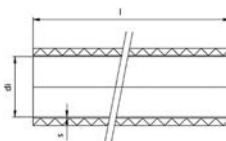

Артикул	l мм	di мм
<b>1068041</b>	3000	100
<b>1068042</b>	3000	125
<b>1068043</b>	3000	160
<b>1068044</b>	3000	200

Наименование	Упаковка
Uponor Ventilation изолированный воздуховод 100мм 3м	1 ШТ
Uponor Ventilation изолированный воздуховод 125мм 3м	1 ШТ
Uponor Ventilation изолированный воздуховод 160мм 3м	1 ШТ
Uponor Ventilation изолированный воздуховод 200мм 3м	1 ШТ

## Uponor Ventilation изолированный отвод

Материал изоляции - вспененный полиэтилен. Цвет фитинга черный, цвет изоляции серый. Фитинг упакован в отдельный пакет. С антистатической поверхностью. Запатентованная технология соединения. Класс герметичности D. Воздуховоды и фитинги имеют VTT сертификаты № 158/01 и VTT-C-6220-10. В комплекте с крепежными ремешками.

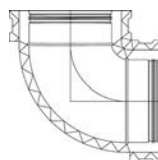

Артикул	α	do мм
<b>1068078</b>	90°	100
<b>1068079</b>	90°	125
<b>1068080</b>	90°	160
<b>1068077</b>	90°	200

Наименование	Упаковка
Uponor Ventilation изолированный отвод 100 X 90°	1 ШТ
Uponor Ventilation изолированный отвод 125 X 90°	1 ШТ
Uponor Ventilation изолированный отвод 160 X 90°	1 ШТ
Uponor Ventilation изолированный отвод 200 X 90°	1 ШТ

## Uponor Ventilation изолированный отвод

Материал изоляции - вспененный полиэтилен. Цвет фитинга черный, цвет изоляции серый. Фитинг упакован в отдельный пакет. С антистатической поверхностью. Запатентованная технология соединения. Класс герметичности D. Воздуховоды и фитинги имеют VTT сертификаты № 158/01 и VTT-C-6220-10. В комплекте с крепежными ремешками.

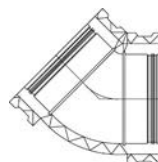

Артикул	α	do мм
<b>1068082</b>	45°	100
<b>1068083</b>	45°	125
<b>1068084</b>	45°	160
<b>1068081</b>	45°	200

Наименование	Упаковка
Uponor Ventilation изолированный отвод 100 X 45°	1 ШТ
Uponor Ventilation изолированный отвод 125 X 45°	1 ШТ
Uponor Ventilation изолированный отвод 160 X 45°	1 ШТ
Uponor Ventilation изолированный отвод 200 X 45°	1 ШТ

# Теплоизолированные воздуховоды, фасонные части и аксессуары для вентиляции

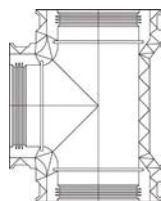

Артикул	do1 мм	do2 мм
<b>1068085</b>	100	100
<b>1068086</b>	125	125
<b>1068087</b>	160	125
<b>1068088</b>	160	160
<b>1068089</b>	125	100
<b>1068090</b>	160	100
<b>1068091</b>	200	160

## Upronor Ventilation изолированный тройник

Материал изоляции - вспененный полиэтилен. Цвет фитинга черный, цвет изоляции серый. Фитинг упакован в отдельный пакет. С антистатической поверхностью. Запатентованная технология соединения. Класс герметичности D. Воздуховоды и фитинги имеют VTT сертификаты № 158/01 и VTT-C-6220-10. В комплекте с крепёжными ремешками.

Наименование	Упаковка
Upronor Ventilation изолированный тройник 100/100X90°	1 шт
Upronor Ventilation изолированный тройник 125/125X90°	1 шт
Upronor Ventilation изолированный тройник 160/125X90°	1 шт
Upronor Ventilation изолированный тройник 160/160X90°	1 шт
Upronor Ventilation изолированный тройник 125/100X90°	1 шт
Upronor Ventilation изолированный тройник 160/100X90°	1 шт
Upronor Ventilation изолированный тройник 200/160X90°	1 шт

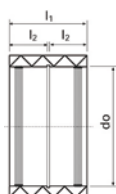

Артикул	l1 мм	l2 мм	do мм
<b>1068074</b>	83	40	100
<b>1068075</b>	103	50	125
<b>1068076</b>	103	50	160
<b>1068073</b>	103	50	200

## Upronor Ventilation изолированный соединитель

Материал изоляции - вспененный полиэтилен. Цвет фитинга черный, цвет изоляции серый. Фитинг упакован в отдельный пакет. С антистатической поверхностью. Запатентованная технология соединения. Класс герметичности D. Воздуховоды и фитинги имеют VTT сертификаты № 158/01 и VTT-C-6220-10. В комплекте с крепёжными ремешками.

Наименование	Упаковка
Upronor Ventilation изолированный соединитель 100мм	1 шт
Upronor Ventilation изолированный соединитель 125мм	1 шт
Upronor Ventilation изолированный соединитель 160мм	1 шт
Upronor Ventilation изолированный соединитель 200мм	1 шт

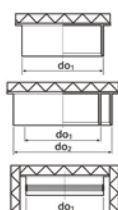

Артикул	do1 мм	do2 мм
<b>1068092</b>	100	
<b>1068093</b>	125	
<b>1068094</b>	125	160

## Upronor Ventilation изолированная заглушка

Материал изоляции - вспененный полиэтилен. Цвет фитинга черный, цвет изоляции серый. Фитинг упакован в отдельный пакет. С антистатической поверхностью. Запатентованная технология соединения. Класс герметичности D. Воздуховоды и фитинги имеют VTT сертификаты № 158/01 и VTT-C-6220-10. В комплекте с крепёжным ремешком.

Наименование	Упаковка
Upronor Ventilation изолированная заглушка 100мм	1 шт
Upronor Ventilation изолированная заглушка 125мм	1 шт
Upronor Ventilation изолированная заглушка 160/125мм	1 шт

# Теплоизолированные воздуховоды, фасонные части и аксессуары для ВЕНТИЛЯЦИИ

## Upronor Ventilation изолированный переходник

Материал изоляции - вспененный полиэтилен. Цвет фитинга черный, цвет изоляции серый. Фитинг упакован в отдельный пакет. С антистатической поверхностью. Запатентованная технология соединения. Класс герметичности D. Воздуховоды и фитинги имеют VTT сертификаты № 158/01 и VTT-C-6220-10. В комплекте с крепёжными ремешками.

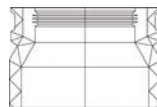

Артикул	do1 мм	do2 мм
<b>1068095</b>	100	125
<b>1068096</b>	125	160
<b>1068097</b>	160	200

Наименование	Упаковка	
Upronor Ventilation изолированный переходник 125-100мм	1	шт
Upronor Ventilation изолированный переходник 160-125мм	1	шт
Upronor Ventilation изолированный переходник 200-160мм	1	шт

## Upronor Ventilation гибкий изолированный отвод

Гибкий гофрированный изолированный отвод с антистатической поверхностью. Угол поворота от 0 до 90 градусов. Цвет черный.



Артикул
<b>1078287</b>
<b>1078288</b>
<b>1078289</b>
<b>1078290</b>

Наименование	Упаковка	
Upronor Ventilation гибкий изолированный отвод 125 0-45	1	шт
Upronor Ventilation гибкий изолированный отвод 125 0-90	1	шт
Upronor Ventilation гибкий изолированный отвод 160 0-45	1	шт
Upronor Ventilation гибкий изолированный отвод 160 0-90	1	шт

## Upronor Ventilation крепёжный ремешок

Запасной крепёжный ремешок с липучкой для герметизации стыков изоляции.



Артикул
<b>1054916</b>

Наименование	Упаковка	
Upronor Ventilation крепёжный ремешок	10	шт

# Аксессуары для системы вентиляции

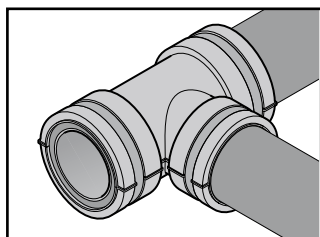

Система вентиляции Uropog представляет собой гигиенически безопасное решение систем вентиляции для малоэтажного строительства, а также квартир, гостиничных номеров и т.д. Герметичные

соединения воздуховодов и фасонных частей создаются без использования каких-либо заклёпок или изоляционных лент, что сильно облегчает монтаж. Дополнительная теплоизоляция предотвращает выпадение конденсата. Внутренняя поверхность антистатична и препятствует накоплению пыли и загрязнений при эксплуатации.

## Достоинства

- Быстрый и простой монтаж без специального инструмента
- Антистатическая поверхность
- Энергоэффективность: низкие потери давления
- Воздуховоды режутся обычной ножовкой
- Полный ассортимент необходимых фасонных частей и аксессуаров



## Компоненты



Шумоглушители



Приточные диффузоры



Вытяжные диффузоры



Противопожарные диффузоры



Наружные решётки



Клапаны свежего воздуха



Щелевой клапан

## Аксессуары

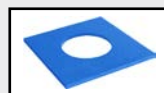

Пароизоляционная прокладка

# Аксессуары для системы вентиляции

## Upronor Ventilation пароизоляционная прокладка

Пароизоляционная прокладка чёрного цвета из резины EPDM.



Артикул	d1 мм	l1 мм	l2 мм	h мм
<b>1087860</b>	100	200	200	10
<b>1087861</b>	125	240	240	10
<b>1087862</b>	160	260	260	10
<b>1087863</b>	200	280	280	10

Наименование	Упаковка
Upronor Ventilation пароизоляционная прокладка EPDM Ø100X200X200 мм	1 ШТ
Upronor Ventilation пароизоляционная прокладка EPDM Ø125X240X240 мм	1 ШТ
Upronor Ventilation пароизоляционная прокладка EPDM Ø160X260X260 мм	1 ШТ
Upronor Ventilation пароизоляционная прокладка EPDM Ø200X280X280 мм	1 ШТ

## Upronor Ventilation шумоглушитель

Шумоглушитель чёрного цвета из полиэтилена. Прямоугольная форма для облегчения монтажа. Внутренняя поверхность без волокон, материал - дакрон.



Артикул	l1 мм	l2 мм	do мм	l3 мм
<b>1046253</b>	300	200	125	279
<b>1046254</b>	650	200	125	279
<b>1046255</b>	1000	200	125	279
<b>1046256</b>	650	230	160	300
<b>1046257</b>	1000	230	160	300
<b>1057895</b>	1000	250	200	360

Наименование	Упаковка
Upronor Ventilation шумоглушитель 125-300 мм	1 ШТ
Upronor Ventilation шумоглушитель 125X650 мм	1 ШТ
Upronor Ventilation шумоглушитель 125X1000 мм	1 ШТ
Upronor Ventilation шумоглушитель 160X650 мм	1 ШТ
Upronor Ventilation шумоглушитель 160X1000 мм	1 ШТ
Upronor Ventilation шумоглушитель 200X1000	1 ШТ

## Upronor Ventilation приточный диффузор

Материал АБС, цвет белый, серебристый, золотистый. Подключение к воздуховодам без дополнительного уплотнительного кольца. Диффузоры для сауны монтируются с уплотнительным кольцом (в комплекте), выдерживают температуру до 200 градусов.

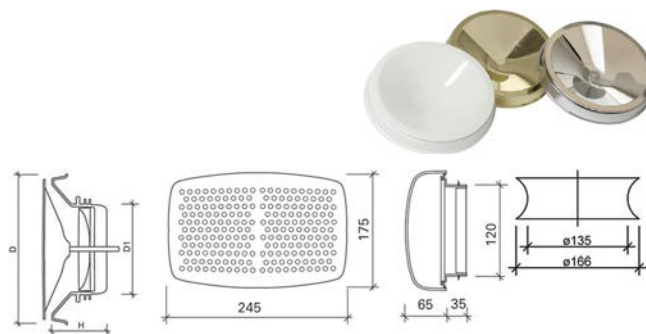

Артикул	d мм	d1 мм	h мм
<b>1046266</b>	138	90	58
<b>1046267</b>	138	90	58
<b>1046268</b>	138	90	58
<b>1046269</b>	138	90	58
<b>1046270</b>	138	90	58
<b>1046271</b>	175	115	66
<b>1046273</b>	175	115	66
<b>1046274</b>	175	115	66
<b>1046226</b>	*		
<b>1046218</b>	*		

Наименование	Упаковка
Upronor Ventilation приточный диффузор UTK-100 мм	1 ШТ
Upronor Ventilation приточный диффузор хром UTK-C-100 мм	1 ШТ
Upronor Ventilation приточный диффузор латунь UTK-B-100 мм	1 ШТ
Upronor Ventilation приточный диффузор для сауны UTK-S-100 мм	1 ШТ
Upronor Ventilation приточный диффузор для сауны UTK-S-B-100 мм	1 ШТ
Upronor Ventilation приточный диффузор UTK-125 мм	1 ШТ
Upronor Ventilation приточный диффузор латунь UTK-B-125 мм	1 ШТ
Upronor Ventilation приточный диффузор для сауны UTK-S-125 мм	1 ШТ
Upronor Ventilation приточный диффузор UTS-100 мм	1 ШТ
Upronor Ventilation приточный диффузор UTS-125 мм	1 ШТ

# Аксессуары для системы вентиляции

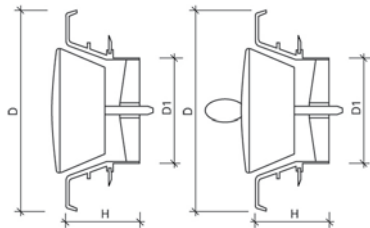

## Upronor Ventilation вытяжной диффузор

Материал АБС, цвет белый, серебристый, золотистый. Подключение к воздуховодам без дополнительного уплотнительного кольца. Диффузоры для сауны монтируются с уплотнительным кольцом (в комплекте), выдерживают температуру до 200 градусов.

Артикул	d мм	d1 мм	h мм
1046214	138	72	50
1046228	138	72	50
1046229	138	72	50
1046231	168	90	60
1046232	138	72	50
1046233	168	90	60
1046234	138	72	50

Наименование	Упаковка	
Upronor Ventilation вытяжной диффузор UPK-100 мм	1	шт
Upronor Ventilation вытяжной диффузор хром UPK-C-100 мм	1	шт
Upronor Ventilation вытяжной диффузор латунь UPK-M-100 мм	1	шт
Upronor Ventilation вытяжной диффузор латунь UPK-M-125 мм	1	шт
Upronor Ventilation вытяжной диффузор для сауны UPK-S-100 мм	1	шт
Upronor Ventilation вытяжной диффузор для сауны UPK-S-125 мм	1	шт
Upronor Ventilation вытяжной диффузор для сауны UPK-S-M-100 мм	1	шт



## Upronor Ventilation противопожарный приточный диффузор

Максимальный расход воздуха 42 л/с при перепаде давления 100 Па.

Используются в качестве приточных/вытяжных диффузоров. Цвет – белый.

Артикул	d мм	d1 мм	h мм	h1 мм
1060733	139	99	18	44
1060734	175	123	19	52
1060737	175	99	65	40
1060738	175	123	65	40
1060739	139	99	18	44
1060740	175	123	19	52

Наименование	Упаковка	
Upronor Ventilation противопожарный приточный диффузор UTK-P-100	1	шт
Upronor Ventilation противопожарный приточный диффузор UTK-P-125	1	шт
Upronor Ventilation противопожарный приточный диффузор UTS-P-100	1	шт
Upronor Ventilation противопожарный приточный диффузор UTS-P-125	1	шт
Upronor Ventilation противопожарный приточный диффузор S UTK-P-S-100	1	шт
Upronor Ventilation противопожарный приточный диффузор S UTK-P-S-125	1	шт

# Аксессуары для системы вентиляции

## Upronor Ventilation противопожарный вытяжной диффузор

Максимальный расход воздуха 42 л/с при перепаде давления 100 Па.  
Используются в качестве приточных/вытяжных диффузоров. Цвет – белый.



Артикул	d мм	d1 мм	h мм	h1 мм	h2 мм
<b>1060735</b>	138	99	6	44	
<b>1060736</b>	175	123	19	85	33
<b>1060741</b>	138	99	6	44	
<b>1060742</b>	175	123	19	85	33

Наименование	Упаковка	
Upronor Ventilation противопожарный вытяжной диффузор UPK-P-100	1	ШТ
Upronor Ventilation противопожарный вытяжной диффузор UPK-P-125	1	ШТ
Upronor Ventilation противопожарный вытяжной диффузор S UPK-P-S-100	1	ШТ
Upronor Ventilation противопожарный вытяжной диффузор S UPK-P-S-125	1	ШТ

## Upronor Ventilation дисковый диффузор

Пластиковый приточный воздухоораспределитель с дисковой регулируемой тарелочкой. Цвет – белый.

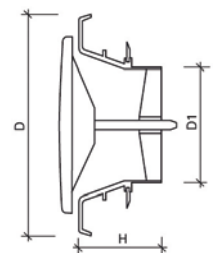

Артикул	d мм	d1 мм	h мм
<b>1046236</b>	138	72	58
<b>1046237</b>	168	90	66

Наименование	Упаковка	
Upronor Ventilation дисковый диффузор ULV-100 мм	1	ШТ
Upronor Ventilation дисковый диффузор ULV-125 мм	1	ШТ

## Upronor Ventilation наружная решётка

Наружная решётка, устанавливается на входе канала системы приточной вентиляции для предотвращения попадания наружного мусора. Типоразмеры 160 and 200 со съёмной сеткой.

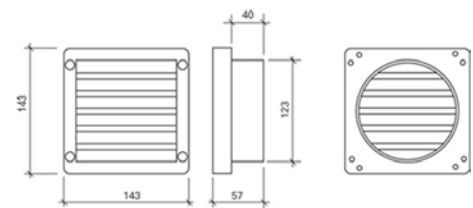

Артикул	d1 мм
<b>1046238</b>	100
<b>1046239</b>	125
<b>1046240</b>	160
<b>1046241</b>	200
<b>1046242</b>	160/200

Наименование	Упаковка	
Upronor Ventilation наружная решётка USS-100 мм	1	ШТ
Upronor Ventilation наружная решётка USS-125 мм	1	ШТ
Upronor Ventilation наружная решётка USS-160 мм	1	ШТ
Upronor Ventilation наружная решётка USS-200 мм	1	ШТ
Upronor Ventilation наружная решётка 160/200 мм	1	ШТ

# Аксессуары для системы вентиляции

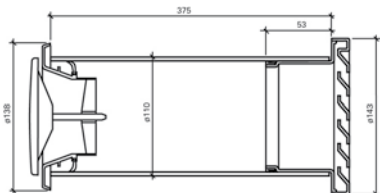

## Upronor Ventilation клапан свежего воздуха

Наружный воздухозаборный клапан с фильтром для системы вентиляции. Устанавливается в отверстии конструкции здания диаметром 106 мм.

Артикул	di мм
<b>1046243</b>	100, wall mounted
<b>1046244</b>	100, wall mounted
<b>1046245</b>	100, window hatch mounted

Наименование	Упаковка
Upronor Ventilation клапан свежего воздуха URS-100 мм	1 ШТ
Upronor Ventilation клапан свежего воздуха UKS-100 мм	1 ШТ
Upronor Ventilation клапан свежего воздуха UKTL-100 мм	1 ШТ

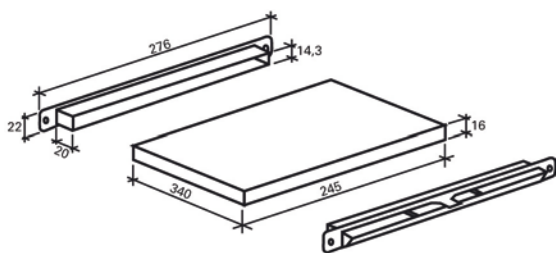

## Upronor Ventilation щелевой клапан

Наружный щелевой клапан с фильтром для системы вентиляции.

Артикул	Наименование	Упаковка
<b>1046246</b>	Upronor Ventilation щелевой клапан URV-18	1 ШТ

Наименование	Упаковка
Upronor Ventilation щелевой клапан URV-18	1 ШТ



# Инструменты Уропор





# Инструменты Uropog

## Содержание

Разматыватели.....	324
Труборезы, трубогибы и калибраторы .....	325
Пресс-инструменты и аксессуары к ним.....	329
Расширительные инструменты и аксессуары к ним .....	333
Инструменты для напольного отопления .....	339

# Разматыватели



Артикул  
**1035807**

## Уропог Магна разматыватель с направляющей

Для разматывания всех труб Уропог диаметром до 25 мм. Подходит для бухт с внутренним диаметром 300 мм и 600 мм. Материал - окрашенная сталь.

Наименование	Упаковка
Уропог Магна разматыватель с направляющей	1 ШТ



Артикул	l мм	Вес кг
<b>1046407</b>	145	0,148
<b>1046408</b>	200	0,228

## Уропог Вирех раздвижные плоскогубцы

Изготавливаются из стали. Служат для монтажа зажимных фитингов Вирех.

Наименование	Упаковка
Уропог Вирех раздвижные плоскогубцы 1 - 1 1/2	1 ШТ
Уропог Вирех раздвижные плоскогубцы 1 1/2 - 3 1/2	1 ШТ



Артикул	d мм
<b>1084142</b>	

## Уропог Есофлекс наружный калибратор для трубы 125

Инструмент для того, чтобы убрать возможную овальность 125 трубы.

Наименование	Упаковка
Уропог Есофлекс наружный калибратор для трубы 125	1 ШТ

# Труборезы, трубогибы и калибраторы

## Уроног труборез

Для резки труб Уроног PEX, Уроног Uni Pipe Plus и Уроног MLC диаметром до 32 мм.



Артикул	d мм
<b>1013719</b>	14-32
<b>1013721</b>	

Наименование	Упаковка
Уроног MLC труборез 14-32	1 ШТ
Уроног SPI MLC лезвие для трубореза	1 ШТ

## Уроног Flex труборез PEX

Для резки труб Уроног PEX диаметром до 25 мм.



Артикул	d мм
<b>1001369</b>	- 25

Наименование	Упаковка
Уроног Flex труборез PEX 14-25	1 ШТ

## Уроног труборез

Для резки труб Уроног PEX, Уроног Uni Pipe Plus и Уроног MLC диаметром 25-63 мм и 50-110 мм.



Артикул	d мм
<b>1006634</b>	25-63
<b>1006635</b>	25-63
<b>1014171</b>	50-110
<b>1014173</b>	50-110

Наименование	Упаковка
Уроног труборез 25-63	1 ШТ
Уроног SPI лезвие для трубореза 25-63	1 ШТ
Уроног труборез 50-110	1 ШТ
Уроног SPI лезвие для трубореза 50-110	1 ШТ

## Уроног набор инструментов для резки и снятия фаски 63-110

Набор предназначен для резки труб Уроног PEX и Уроног MLC диаметром 63-110 мм и снятия внутренней фаски. Состав набора: режущий инструмент с фаскоснимателем, переходники на 90, 75 и 63 мм. Поставляется в чемоданчике.



Артикул	d мм
<b>1014334</b>	63-110
<b>1014320</b>	

Наименование	Упаковка
Уроног набор инструментов для резки и снятия фаски 63-110	1 ШТ
Уроног SPI режущий диск 63-110	1 ШТ

# Труборезы, трубогибы и калибраторы



Артикул	d мм
1006830	16
1015749	20
1015756	25
1015762	32

## Uronog MLC калибратор

Для калибровки труб Uronog Uni Pipe PLUS и Uronog MLC. Можно использовать вручную, а также со снятой ручкой в качестве насадки к электрической дрели.

Наименование	Упаковка
Uronog MLC калибратор 16	1 шт
Uronog MLC калибратор 20	1 шт
Uronog MLC калибратор 25	1 шт
Uronog MLC калибратор 32	1 шт



Артикул	d мм
1006638	40
1015808	50
1014339	63
1014344	75

## Uronog MLC калибратор

Для калибровки труб Uronog Uni Pipe PLUS и MLC. Можно использовать вручную, а также со снятой ручкой в качестве насадки к электрической дрели.

Наименование	Упаковка
Uronog MLC калибратор 40	1 шт
Uronog MLC калибратор 50	1 шт
Uronog MLC калибратор 63	1 шт
Uronog MLC калибратор 75	1 шт



Артикул	d мм	d1 мм	d2 мм
1015739	16	20	25

## Uronog MLC калибратор

Для калибровки труб Uronog Uni Pipe PLUS и MLC наружным диаметром 16, 20 и 25 мм.

Наименование	Упаковка
Uronog MLC калибратор 16/20/25	1 шт



Артикул
1060167

## Uronog инструмент для снятия фаски

Для снятия фаски с труб Uronog PEX, Uronog Uni Pipe Plus и Uronog MLC.

Наименование	Упаковка
Uronog инструмент для снятия фаски	1 шт

# Труборезы, трубогибы и калибраторы

## Уроног MLC гибочная пружина внутренняя

Специальная пружина для сгибания труб Уроног Uni Pipe PLUS и MLC. Материал: сталь.

Артикул	d мм
<b>1013729</b>	16
<b>1013734</b>	20
<b>1013737</b>	25
<b>1013739</b>	32



Наименование	Упаковка
Уроног MLC гибочная пружина внутренняя 16	1 ШТ
Уроног MLC гибочная пружина внутренняя 20	1 ШТ
Уроног MLC гибочная пружина внутренняя 25	1 ШТ
Уроног MLC гибочная пружина внутренняя 32	1 ШТ

## Уроног MLC гибочная пружина наружная

Специальная пружина для сгибания труб Уроног Uni Pipe PLUS и MLC. Материал: сталь.

Артикул	d мм
<b>1006639</b>	14
<b>1006640</b>	16
<b>1013792</b>	20
<b>1013794</b>	25



Наименование	Упаковка
Уроног MLC гибочная пружина наружная 14	1 ШТ
Уроног MLC гибочная пружина наружная 16	1 ШТ
Уроног MLC гибочная пружина наружная 20	1 ШТ
Уроног MLC гибочная пружина наружная 25	1 ШТ

## Уроног Uni Pipe PLUS трубогиб

Инструмент для сгибания труб Уроног Uni Pipe PLUS диаметром 16-32 мм. Поставляется в чемоданчике, в комплекте со сменными насадками.

Артикул	d мм
<b>1071925</b>	16-32



Наименование	Упаковка
Уроног Uni Pipe PLUS трубогиб 16-32	1 ШТ

## Уроног MLC трубогиб

Инструмент для сгибания труб Уроног MLC диаметром 16-32 мм. Поставляется в чемоданчике, в комплекте со сменными насадками.

Артикул	d мм
<b>1013773</b>	16-32



Наименование	Упаковка
Уроног MLC трубогиб 16-32	1 ШТ

# Труборезы, трубогибы и калибраторы



## Uronog RTM калибратор

Для калибровки труб Uronog Uni Pipe PLUS и Uronog MLC наружным диаметром 16, 20 и 25 мм. Материал: пластик.

Артикул	d мм	d1 мм	d2 мм
<b>1048606</b>	16	20	25

Наименование	Упаковка
Uronog RTM калибратор 16/20/25	20 шт



## Uronog RTM калибратор

Для калибровки труб Uronog Uni Pipe PLUS и MLC наружным диаметром 32 мм. Материал: пластик.

Артикул	d мм
<b>1048607</b>	32

Наименование	Упаковка
Uronog RTM калибратор 32	5 шт



## Uronog MLC выпрямитель для труб

Для простого и быстрого выпрямления труб Uronog Uni Pipe PLUS и MLC диаметром до 25 мм. Внимание: выпрямитель не совместим с разматывателем Uronog! Способ фиксации должен решаться по месту.

Артикул
<b>1010512</b>

Наименование	Упаковка
Uronog MLC выпрямитель для труб 14-25	1 шт



# Пресс-инструменты и аксессуары к ним

## Uronor S-Press ручной инструмент без вкладышей

Для опрессовки пресс фитингов Uronor MLC 14-20 мм с помощью заменяемых вкладышей. Поставляется в чемоданчике, вкладыши в комплект не входят.



Артикул	d мм
1015764	14-20

Наименование	Упаковка
Uronor S-Press ручной инструмент без вкладышей 14-20	1 ШТ

## Uronor S-Press вкладыши для ручного инструмента

Используются для опрессовки пресс фитингов Uronor MLC 14-20 мм с помощью ручного пресса Uronor MLC. Материал: сталь.



Артикул	d мм
1015776	14
1015777	16
1015780	20

Наименование	Упаковка
Uronor S-Press вкладыши для ручного инструмента 14	1 ШТ
Uronor S-Press вкладыши для ручного инструмента 16	1 ШТ
Uronor S-Press вкладыши для ручного инструмента 20	1 ШТ

## Uronor S-Press аккумуляторный инструмент UP110 без клещей

Поставляется в пластиковом чемоданчике, в комплекте с аккумулятором Li-Ion ёмкостью 3,0 А\*ч и зарядным устройством 230В/50Гц, без пресс клещей. Предназначен для опрессовки пресс фитингов Uronor MLC диаметром 14-110 мм.

Технические данные:

- Вес пресс инструмента без пресс-клещей: 3,5 кг;
- Напряжение зарядки: 18 В;
- Период зарядки: 22 мин;
- Время опрессовки соединения: ок. 7 сек;
- Усилие обжатия: ок. 32 кН;
- Поворот пресс клещей на 350°.



Артикул
1083612

Наименование	Упаковка
Uronor S-Press аккумуляторный инструмент UP110 б/к без клещей	1 КОМП.

## Uronor SPI S-Press аккумулятор для инструмента UP110

Запасной аккумулятор для аккумуляторного пресс инструмента Uronor UP 110. Тип: Li-Ion, напряжение 18 В, ёмкость 3,0 А\*ч, (54 Wh).

Время зарядки (от оригинального зарядного устройства): 22 мин

Вес: 0,6 кг.



Артикул
1083608

Наименование	Упаковка
Uronor SPI S-Press аккумулятор для инструмента UP110 без клещей	1 ШТ

# Пресс-инструменты и аксессуары к ним



## Uronor SPI S-Press зарядное устройство

Запасное зарядное устройство для аккумуляторов пресс инструментов Uronor Mini2, UP 110. Тип аккумуляторов: Li-Ion, напряжение 18 В, ёмкость 3,0 А\*ч, (54 Wh).  
Время зарядки: 1.3 А\*ч - 15 мин, 3.0 А\*ч - 22 мин.  
Вес: 1,0 кг.

Артикул  
**1083610**

Наименование	Упаковка	
Uronor SPI S-Press зарядное устройство для инструментов Mini2, UP110	1	шт



## Uronor S-Press электрический инструмент UP 75 без клещей

Поставляется в пластиковом чемоданчике, без пресс клещей. Предназначен для опрессовки пресс фитингов Uronor MLC диаметром 14-110 мм.

Технические данные:

- Вес пресс инструмента без пресс-клещей: 3,3 кг;
- Поворот пресс клещей на 360 градусов;
- Напряжение питания: 230 В / 50 Гц;
- Номинальная мощность: 200 Вт;
- Время опрессовки соединения: ок. 7 сек;
- Усилие обжатия: ок. 32 кН.

Артикул	d мм	U В
<b>1007082</b>	- 110	230

Наименование	Упаковка	
Uronor S-Press электрический инструмент UP 75 без клещей	1	шт



## Uronor S-Press клещи UPP1

Пресс клещи с цветовой кодировкой для инструментов Uronor UP 75, Uronor UP 75 EL, Uronor UP 110. Предназначены для опрессовки пресс фитингов Uronor MLC 16-32 мм. Материал: покрытая сталь.

Артикул	d мм
<b>1007083</b>	14
<b>1007084</b>	16
<b>1007086</b>	20
<b>1007087</b>	25
<b>1007088</b>	32

Наименование	Упаковка	
Uronor S-Press клещи UPP1 14	1	шт
Uronor S-Press клещи UPP1 16	1	шт
Uronor S-Press клещи UPP1 20	1	шт
Uronor S-Press клещи UPP1 25	1	шт
Uronor S-Press клещи UPP1 32	1	шт

# Пресс-инструменты и аксессуары к ним

## Uronor S-Press клещи UPP1

Пресс клещи для инструментов Uronor UP 75, Uronor UP 75 EL, Uronor UP 110. Предназначены для опрессовки пресс фитингов Uronor MLC 40-50 мм. Материал: сталь.



Артикул	d мм
<b>1015768</b>	40
<b>1015792</b>	50

Наименование	Упаковка
Uronor S-Press клещи UPP1 40	1 ШТ
Uronor S-Press клещи UPP1 50	1 ШТ

## Uronor S-Press насадка для пресс обоймы

Для инструментов Uronor UP 75, Uronor UP 75 EL, Uronor UP 110. Предназначена для опрессовки пресс фитингов Uronor MLC 63-110 мм в комбинации с пресс обоймами Uronor MLC 63-75 или 90-110. Материал: сталь.



Артикул	d мм
<b>1046545</b>	63-110

Наименование	Упаковка
Uronor S-Press насадка для пресс обоймы 63-110	1 ШТ

## Uronor S-Press обойма

Для инструментов Uronor UP 75, Uronor UP 75 EL, Uronor UP 110. Предназначена для опрессовки пресс фитингов Uronor MLC 63-75 мм в комбинации с пресс насадкой Uronor MLC. Материал сталь.



Артикул	d мм
<b>1046541</b>	63
<b>1046542</b>	75
<b>1046543</b>	90
<b>1046544</b>	110

Наименование	Упаковка
Uronor S-Press обойма 63	1 ШТ
Uronor S-Press обойма 75	1 ШТ
Uronor S-Press обойма 90	1 ШТ
Uronor S-Press обойма 110	1 ШТ

# Пресс-инструменты и аксессуары к ним



## Uronor S-Press аккумуляторный инструмент Mini2 с клещами KSP0

Аккумуляторный пресс инструмент, поставляется в пластиковом чемоданчике, в комплекте с аккумулятором, зарядным устройством и пресс клещами. Предназначен для опрессовки пресс фитингов Uronor MLC диаметром до 32 мм.

Технические характеристики:

- Быстрый цикл опрессовки 3-4 секунды
- Быстрая зарядка аккумулятора (Makita, Li-Ion, 1,3 А\*ч) 15 минут
- Усилие обжатия ок. 15 кН
- Вес, включая пресс клещи 1,7 кг
- Размеры: 377 x 75 x 116 мм
- Поворот пресс клещей на 360 градусов

Опция:

- Аккумулятор 3,0 А\*ч (поставляется отдельно)

Артикул

1083586

Наименование

Uronor S-Press аккумуляторный инструмент Mini2 с клещами KSP0 16/20/25/32

Упаковка

1 КОМП.



## Uronor SPI S-Press аккумулятор для инструмента Mini2

Запасной аккумулятор для аккумуляторного пресс инструмента Uronor Mini2. Тип: Li-Ion, напряжение 18 В, ёмкость 1,3 А\*ч, (23,4 Wh).

Время зарядки (от оригинального зарядного устройства): 15 мин

Вес: 0,4 кг.

Артикул

1083605

Наименование

Uronor SPI S-Press аккумулятор для инструмента Mini2

Упаковка

1 ШТ



## Uronor SPI S-Press зарядное устройство

Запасное зарядное устройство для аккумуляторов пресс инструментов Uronor Mini2, UP 110. Тип аккумуляторов: Li-Ion, напряжение 18 В, ёмкость 3,0 А\*ч, (54 Wh).

Время зарядки: 1.3 А\*ч - 15 мин, 3.0 А\*ч - 22 мин.

Вес: 1,0 кг.

Артикул

1083610

Наименование

Uronor SPI S-Press зарядное устройство для инструментов Mini2, UP110

Упаковка

1 ШТ



## Uronor S-Press клещи Mini KSP0

Запасные пресс клещи KSP0 с цветовой кодировкой для аккумуляторного пресса Uronor Mini2. Применяются для монтажа пресс фитингов Uronor MLC 16-32 мм. Материал: покрытая сталь.

Артикул

1007090

d  
мм

14

1007091

16

1007093

20

1007094

25

1007095

32

Наименование

Uronor S-Press клещи Mini KSP0 14

Упаковка

1 ШТ

Uronor S-Press клещи Mini KSP0 16

1 ШТ

Uronor S-Press клещи Mini KSP0 20

1 ШТ

Uronor S-Press клещи Mini KSP0 25

1 ШТ

Uronor S-Press клещи Mini KSP0 32

1 ШТ

# Расширительные инструменты и аксессуары к ним

## Uronog Q&E ручной инструмент расширительный S3,2 S5,0

Расширительный инструмент для монтажа соединений Q&E на трубах Uronog PE-Ха диаметром до 32 мм 6 бар и 28 мм 10 бар. В комплект входят: расширительный инструмент, тюбик смазки (коллоидно-графитовая смазка), пластиковый кейс, инструкция по эксплуатации и 6 расширительных головок (арт. 1004059-1004061, 1001372-1001374).



Артикул	d мм	P бар
1004064	16/20/25	

Наименование	Упаковка
Uronog Q&E ручной инструмент расширительный S3,2 S5,0 16/20/25	1 КОМП.

## Uronog SPI расширительная головка Minitec

Для использования с ручным расширительным инструментом.

Артикул	d мм	s мм
1006250	9.9	1.1



Наименование	Упаковка
Uronog SPI расширительная головка Minitec 9,9x1,1	1 ШТ

## Uronog Q&E расширительная головка S5,0

Расширительные головки для монтажа соединений труб Uronog PE-Ха серии S5,0 с фитингами Uronog Q&E серии S5,0. Предназначены для ручного инструмента. Головка на 16 мм предназначена для ручного и гидравлического инструментов. Материал: сталь.

Артикул	Усл. обозн.	d мм	s мм
1001372	16x2	16	2.0
1001373	20x2	20	2.0
1001374	25x2.3	25	2.3
1004006	32x2.9	32	2.9



Наименование	Упаковка
Uronog Q&E расширительная головка 16x1,8/2,0	1 ШТ
Uronog Q&E расширительная головка 20x1,9/2,0	1 ШТ
Uronog Q&E расширительная головка 25x2,3	1 ШТ
Uronog Q&E расширительная головка 32x2,9	1 ШТ

## Uronog Q&E расширительная головка S3,2

Расширительная головка для монтажа соединений труб Uronog PE-Ха серии S3,2 с фитингами Uronog Q&E серии S5,0. Предназначена для ручного и гидравлического инструментов. Материал: сталь.

Артикул	Усл. обозн.	d мм	s мм
1004059	16x2.2	16	2.2



Наименование	Упаковка
Uronog Q&E расширительная головка 16x2,2	1 ШТ

# Расширительные инструменты и аксессуары к ним



## Уропог Q&E аккумуляторный инструмент расширительный с головками

Аккумуляторный расширительный инструмент для монтажа соединений Q&E на трубах Уропог РЕ-Ха диаметром до 32 мм 6 бар и до 28 мм 10 бар.

Оснащен функцией автовращения расширительной головки. Технические характеристики:

- Менее 10 секунд на расширение одного соединения 16мм;
- Вес 2,2 кг включая расширительную головку и аккумулятор;
- Стальные шестерни в металлическом каркасе;
- LED-подсветка;
- Указатель уровня заряда аккумулятора;
- Период зарядки аккумулятора ≈30 мин;
- Цветовая кодировка расширительных головок.

В комплект входят:

- Расширительный инструмент Q&E M12 (1 шт);
- Для арт. 1057166 головки Q&E M12/M18 16x2,0/2,2 (1 шт), 20x1,9/2,0 (1 шт), 25x2,3 (1 шт);
- Для арт. 1057167 головки Q&E M12/M18 16x2,0/2,2 (1 шт), 20x2,8 (1 шт), 25x3,5 (1 шт);
- Аккумулятор M12 Li-Ion 2 A\*ч, 12В (2 шт);
- Зарядное устройство M12, 220-240В/50-60Гц (1 шт);
- Смазка (1 тюбик);
- Пластиковый кейс (1 шт).

Артикул	P бар	stroke мм
1057166	6	14
1057167	10	14

Наименование	Упаковка
Уропог Q&E аккумуляторный инструмент расширительный M12 с головками 16/20/25 6 бар	1 КОМП.
Уропог Q&E аккумуляторный инструмент расширительный M12 с головками 16/20/25 10 бар	1 КОМП.



## Уропог Q&E расширительная головка M12

Расширительная головка Уропог Q&E 9,9 для аккумуляторного инструмента Milwaukee M12.

Артикул
1060702

Наименование	Упаковка
Уропог Q&E расширительная головка M12 9,9x1,1	1 ШТ



## Уропог Q&E расширительная головка M12/M18

Расширительная головка для монтажа соединений Q&E на трубах Уропог РЕ-Ха с помощью расширительных инструментов M12 и M18. Имеет цветовую кодировку.

Материал: сталь.

Артикул	d мм	s мм	P бар	stroke мм
1057184	14/15	2.0/2.5	6+10	14
1057172	16	1.8/2.0/2.2	6+10	14
1057185	17/18	2,0/2,5	6+10	14
1057173	20	1.9/2.0	6	14
1057174	20	2.8	10	14
1057175	25	2.3	6	14
1057176	25	3.5	10	14
1057177	32	2.9	6	14

Наименование	Упаковка
Уропог Q&E расширительная головка M12/M18 14/15x2,5	1 ШТ
Уропог Q&E расширительная головка M12/M18 16x1,8/2,0/2,2	1 ШТ
Уропог Q&E расширительная головка M12/M18 17/18x2,5	1 ШТ
Уропог Q&E расширительная головка M12/M18 20x1,9/2,0	1 ШТ
Уропог Q&E расширительная головка M12/M18 20x2,8	1 ШТ
Уропог Q&E расширительная головка M12/M18 25x2,3	1 ШТ
Уропог Q&E расширительная головка M12/M18 25x3,5	1 ШТ
Уропог Q&E расширительная головка M12/M18 32x2,9	1 ШТ

# Расширительные инструменты и аксессуары к ним

## Уролог Q&E запасной аккумулятор для инструмента M12

Уролог Q&E M12 запасной аккумулятор Li-ion 2 А\*ч.



Артикул	Наименование	Упаковка
<b>1057409</b>	Уролог Q&E запасной аккумулятор для инструмента M12 2А*ч	1 ШТ

## Уролог Q&E запасной аккумулятор для инструмента M12

Запасной аккумулятор Li-ion 4А\*ч для инструмента Milwaukee M12.



Артикул	Наименование	Упаковка
<b>1061185</b>	Уролог Q&E запасной аккумулятор для инструмента M12 4А*ч	1 ШТ

# Расширительные инструменты и аксессуары к ним



## Urolog Q&E аккумуляторный инструмент расширительный M18 с головками 6 бар

Аккумуляторный расширительный инструмент для монтажа соединений Q&E на трубах Urolog PE-Ха диаметром до 40 мм 6 бар.

Оснащен функцией автовращения расширительной головки.

Технические характеристики:

- Менее 10 секунд на расширение одного соединения 16мм;
- Вес 4,2 кг включая расширительную головку и аккумулятор;
- Стальные шестерни в металлическом каркасе;
- LED-подсветка;
- Указатель уровня заряда аккумулятора;
- Период зарядки аккумулятора ≈30 мин;
- Цветовая кодировка расширительных головок.

В комплект входят:

- Расширительный инструмент Q&E M18 (1 шт);
- Головки Q&E M12/M18 16x2,0/2,2 (1 шт), M12/M18 20x1,9/2,0 (1 шт), M12/M18 25x2,3 (1 шт), M18 H32x2,9/4,4 (1 шт);
- Аккумулятор M18 Li-Ion 2 A\*ч, 18В (2 шт);
- Зарядное устройство M18, 220-240В/50-60Гц (1 шт);
- Смазка (1 тубик);
- Пластиковый кейс (1 шт).

Артикул	P бар	stroke мм
1063908	6	25

Наименование	Упаковка
Urolog Q&E аккумуляторный инструмент расширительный M18 с головками 16/20/25/32 6 бар	1 КОМП.



## Urolog Q&E аккумуляторный инструмент расширительный M18 с головками 10 бар

Аккумуляторный расширительный инструмент для монтажа соединений Q&E на трубах Urolog PE-Ха диаметром до 32 мм 10 бар.

Оснащен функцией автовращения расширительной головки.

Технические характеристики:

- Менее 10 секунд на расширение одного соединения 16мм;
- Вес 4,2 кг включая расширительную головку и аккумулятор;
- Стальные шестерни в металлическом каркасе;
- LED-подсветка;
- Указатель уровня заряда аккумулятора;
- Период зарядки аккумулятора ≈30 мин;
- Цветовая кодировка расширительных головок.

В комплект входят:

- Расширительный инструмент Q&E M18 (1 шт);
- Головки Q&E M12/M18 16x2,0/2,2 (1 шт), M12/M18 20x2,8 (1 шт), M12/M18 25x3,5 (1 шт), M18 H32x2,9/4,4 (1 шт);
- Аккумулятор M18 Li-Ion 2 A\*ч, 18В (2 шт);
- Зарядное устройство M18, 220-240В/50-60Гц (1 шт);
- Смазка (1 тубик);
- Пластиковый кейс (1 шт).

Артикул	P бар	stroke мм
1063909	10	25

Наименование	Упаковка
Urolog Q&E аккумуляторный инструмент расширительный M18 с головками 16/20/25/H32 10 бар	1 КОМП.



# Расширительные инструменты и аксессуары к ним

## Уропор Q&E расширительная головка M18

Расширительная головка для монтажа соединений Q&E на трубах Уропор РЕ-Ха с помощью расширительного инструмента M18. Имеет цветовую кодировку. Материал: сталь.



Артикул	d мм	s мм	P бар	stroke мм
<b>1057182</b>	32	2.9/4.4	6+10	25
<b>1057183</b>	40	3.7	6	25

Наименование	Упаковка	
Уропор Q&E расширительная головка M18 H 32x2.9/4.4	1	ШТ
Уропор Q&E расширительная головка M18 H 40x3.7	1	ШТ

## Уропор Q&E аккумуляторный инструмент расширительный M18 VLD PEX

Аккумуляторный расширительный инструмент для труб Уропор РЕ-Ха 6 и 10 бар от 40 до 75 мм. Автоматическое вращение головки после каждого расширения (с головками M18).  
 Время на одно расширение ок. 25 секунд.  
 Вес с головкой 10,1 кг.  
 Гидравлический привод поршня.  
 LED подсветка при работе, указатель уровня заряда, замена головок без специального инструмента.  
 В комплекте 2 аккумулятора Li-ion 5,0 А\*ч, зарядное устройство 220-240 В/50-60 Гц, графитовая смазка (Mo).  
 Головки в комплект не входят.



Артикул	stroke мм
<b>1085099</b>	56

Упаковка	
Уропор Q&E аккумуляторный инструмент расширительный M18 VLD PEX 40-75	1 ШТ

## Уропор Q&E расширительная головка VLD

Расширительная головка для монтажа соединений Q&E на трубах Уропор РЕ-Ха с помощью расширительного инструмента M18. Материал: сталь.



Артикул	d мм	s мм	P бар
<b>1085095</b>	40	3,7/4,6	6+10
<b>1085096</b>	50	4,6/6,9	6+10
<b>1085097</b>	63	5,8/8,6	6+10
<b>1085098</b>	75	6,8/10,3	6+10

Упаковка	
Уропор Q&E расширительная головка VLD 40x3.7/5.5	1 ШТ
Уропор Q&E расширительная головка VLD 50x4.6/6.9	1 ШТ
Уропор Q&E расширительная головка VLD 63x5.8/8.6	1 ШТ
Уропор Q&E расширительная головка VLD 75x6.8/10.3	1 ШТ

# Расширительные инструменты и аксессуары к ним



## Uronor SPI Q&E запасной аккумулятор для расширительного инструмента M18

Запасной аккумулятор Li-ion 5A\*ч для расширительного инструмента M18 VLD.

Артикул  
**1085100**

Наименование	Упаковка
Uronor SPI Q&E запасной аккумулятор для расширительного инструмента M18 PEX 5,0Ah	1 шт.



## Uronor SPI Q&E запасное зарядное устройство для расширительного инструмента M12/M18

Запасное зарядное устройство 220-240В/50-60Гц для аккумуляторов расширительного инструмента M12 и M18.

Артикул  
**1085101**

Наименование	Упаковка
Uronor SPI Q&E запасное зарядное устройство для расширительного инструмента M12/M18 PEX 220-240V/50-60Hz	1 шт.



## Uronor SPI Q&E насадка-вращатель

Насадка для ручного и аккумуляторного расширительного инструмента Q&E. Служит для автоматического поворота расширительной головки после каждого расширения.

Артикул  
**1038188**

Наименование	Упаковка
Uronor SPI Q&E насадка-вращатель 16-32	1 шт



## Uronor Q&E графитовая смазка

Коллоидная графитовая смазка для смазки рабочего конуса расширительных инструментов Uronor Q&E, а также болтов на фитингах Uronor WIPEX.

Артикул	Вес кг
<b>1008334</b>	0,03

Наименование	Упаковка
Uronor Q&E графитовая смазка 30г	20 шт



## Uronor Q&E графитовая смазка

Коллоидная графитовая смазка для смазки рабочего конуса расширительных инструментов Uronor Q&E, а также болтов на фитингах Uronor WIPEX.

Артикул	Вес кг
<b>1005017</b>	0,1

Наименование	Упаковка
Uronor Q&E графитовая смазка 100г	10 шт

# Инструменты для напольного отопления

## Uponor Siccus 14 PS нарезчик канавок

Инструмент для вырезания каналов в теплоизоляции для укладки труб, питание 230 В.



Артикул	U В
<b>1006290</b>	230

Наименование	Упаковка
Uponor Siccus 14 PS нарезчик канавок 14mm 230V	1 ШТ

## Uponor Tacker степлер с магазином

Высокоточный, износостойкий инструмент для крепления труб напольного отопления к теплоизоляции посредством фиксаторов для степлера Uponor. Фиксаторы загружаются в магазин.



Артикул
<b>1002295</b>

Наименование	Упаковка
Uponor Tacker степлер с магазином 14-20mm l=700mm	1 ШТ

## Uponor Classic скручивающий инструмент

Для крепления труб к арматурной сетке путем скручивания крепёжной проволоки.



Артикул
<b>1006243</b>

Наименование	Упаковка
Uponor Classic скручивающий инструмент l=320mm	1 ШТ

## Uponor Multi UFHC диспенсер для клейкой ленты

Для склеивания теплоизоляционных панелей, в комплекте клейкая лента.



Артикул
<b>1000142</b>

Наименование	Упаковка
Uponor Multi UFHC диспенсер для клейкой ленты	1 ШТ

## Uponor Multi скотч

Длина 66 м.



Артикул	L М	b мм
<b>1000012</b>	66	50

Наименование	Упаковка
Uponor Multi скотч 66м 50мм	1 ШТ



# Системы внутренней канализации Uronor



- Безнапорные системы канализации подходят для нового строительства и реновации
- Системы Uronor Decibel и Uronor НТР являются полностью совместимыми друг с другом
- Uronor Decibel — система бесшумной канализации, применимая на объектах с повышенными требованиями к шумопоглощению
- Все наши трубы удовлетворяют самым высоким требованиям и стандартам качества, что подтверждено многочисленными сертификатами разных стран



# Системы внутренней канализации Uponor

## Содержание

Система малозумной внутренней канализации Uponor HTP.....	344
Система шумопоглощающей внутренней канализации Uponor Decibel .....	359
Трапы для внутренних помещений Uponor Vieser и Uponor Vieser One.....	365
Дополнительное оборудование Uponor Vieser .....	371

# Система малошумной внутренней канализации Uronor НТР

Uronor НТР представляет собой высокопрочную, простую и легко монтируемую систему внутренней канализации. В качестве материала для труб системы Uronor НТР используется модифицированный сополимер полипропилена, обеспечивающий максимальную ударную прочность, в том числе при низких температурах, химическую стойкость, и малошумность. Кроме того, данный материал имеет более высокую температуру плавления (около 165С°), что делает систему НТР более пожаробезопасной.

Срок службы системы – минимум 50 лет.

Система внутренней канализации Uronor НТР представлена широким номенклатурным рядом, включающим не только стандартные трубы и фитинги, но разнообразное количество другого сантехнического оборудования. К ним относятся безраструбные трубы, полнораструбные отводы и тройники, закругленные тройники и крестовины, защитные патрубки от замерзания, а также специальные термоусадочные патрубки, облегчающие монтаж труб при переходе на трубопроводы, выполненные из других материалов.

Все это наряду с высоким качеством материала делает систему Uronor НТР универсальной, удобной для монтажа, надежной, и комфортной.

## Технические характеристики

Характеристики	Uronor НТР	
Материал	Фитинги – сополимер PP (полипропилен), трубы – PP-MD (полипропилен, усиленный минеральными добавками)	
Цвет	ø32 – белый, ø50 ø75 ø110 - серый	
Плотность	Трубы – 1100 кг/м <sup>3</sup> , фитинги – 900 кг/м <sup>3</sup>	
Масса	Диаметр	Труба
	ø50	290 гр/м
	ø75	550 гр/м
	ø110	1230 гр/м
Предел прочности	Трубы и фитинги ≈ 30 Мпа	
Модуль упругости	Трубы – 1800, фитинги ≥1200 Мпа	
Максимально допустимая температура	Продолжительно	Кратковременно
	+85°С	+100°С

Кольцевая жесткость	Диаметр	Трубы	Фитинги
	ø32	SN4	SN8
	ø50	SN4	SN8
	ø75	SN4	SN8
	ø110	SN8	SN8
	ø160	SN8	SN8
Применение	ø32 – ø50 внутри здания		
	ø75 – ø160 внутри здания и снаружи здания		

## Размеры канализации Uronor

Внутренняя канализация (ПП)					
d <sub>e</sub>	32	50	75	110	160
d <sub>o</sub>	43	64	90	129	183
M	38	43	51	58	82
e	1,8	1,8	2,3	3,4	6

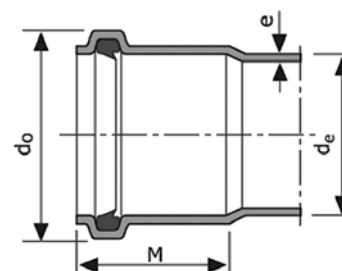



# Система малошумной внутренней канализации Uropor НТР

## Uropor Труба канализационная без раструбы

Классы жесткости SN4 и SN8



Артикул	De x L
<b>1067825</b>	32 x 1000 (SN 4)*
<b>1053706</b>	32 x 3000 (SN 4)*
<b>1051119</b>	50 x 3000 (SN 4)
<b>1051106</b>	50 x 6000 (SN 4)
<b>1051102</b>	75 x 3000 (SN 4)
<b>1051104</b>	75 x 4000 (SN 4)
<b>1051107</b>	75 x 6000 (SN 4)
<b>1051105</b>	110 x 4000 (SN 8)
<b>1054783</b>	110 x 6000 (SN 8)

Наименование	Упаковка	
Uropor труба канализационная без раструбы д.32мм 1м ПП белая	50	ШТ
Uropor труба канализационная без раструбы д.32мм 3м ПП белая	10	ШТ
Uropor труба канализационная без раструбы д.50мм 3м ПП серая	6	ШТ
Uropor труба канализационная без раструбы д.50мм 6м ПП серая	6	ШТ
Uropor труба канализационная без раструбы д.75мм 3м ПП серая	4	ШТ
Uropor труба канализационная без раструбы д.75мм 4м ПП серая	4	ШТ
Uropor труба канализационная без раструбы д.75мм 6м ПП серая	4	ШТ
Uropor труба канализационная без раструбы д.110мм 4м ПП серая	4	ШТ
Uropor труба канализационная без раструбы д.110мм 6м ПП серая	6	ШТ

\*цвет: белый

## Uropor Труба канализационная раструбная

Классы жесткости SN4 и SN8



Артикул	De x L
<b>1051122</b>	32 x 250 (SN 4)*
<b>1051125</b>	32 x 500 (SN 4)*
<b>1051128</b>	32 x 1000 (SN 4)*
<b>1051131</b>	32 x 2000 (SN 4)*
<b>1051088</b>	50 x 250 (SN 4)
<b>1051091</b>	50 x 500 (SN 4)
<b>1051095</b>	50 x 1000 (SN 4)
<b>1051096</b>	50 x 2000 (SN 4)
<b>1051100</b>	50 x 3000 (SN 4)
<b>1051087</b>	75 x 250 (SN 4)
<b>1051089</b>	75 x 500 (SN 4)
<b>1051092</b>	75 x 1000 (SN 4)
<b>1051097</b>	75 x 2000 (SN 4)
<b>1053703</b>	75 x 3000 (SN 4)
<b>1053702</b>	110 x 250 (SN 8)
<b>1051090</b>	110 x 500 (SN 8)
<b>1051093</b>	110 x 1000 (SN 8)
<b>1051098</b>	110 x 2000 (SN 8)
<b>1053704</b>	110 x 3000 (SN 8)
<b>1051101</b>	110 x 4000 (SN 8)
<b>1053705</b>	110 x 6000 (SN 8)
<b>1056777</b>	160 x 2000 (SN8)**
<b>1056779</b>	160 x 6000 (SN8)**

Наименование	Упаковка	
Uropor труба канализационная раструбная д.32мм 0,25м ПП белая	40	ШТ
Uropor труба канализационная раструбная д.32мм 0,5м ПП белая	50	ШТ
Uropor труба канализационная раструбная д.32мм 1м ПП белая	50	ШТ
Uropor труба канализационная раструбная д.32мм 2м ПП белая	50	ШТ
Uropor труба канализационная раструбная д.50мм 0,25м ПП серая	20	ШТ
Uropor труба канализационная раструбная д.50мм 0,5м ПП серая	20	ШТ
Uropor труба канализационная раструбная д.50мм 1м ПП серая	6	ШТ
Uropor труба канализационная раструбная д.50мм 2м ПП серая	6	ШТ
Uropor труба канализационная раструбная д.50мм 3м ПП серая	6	ШТ
Uropor труба канализационная раструбная д.75мм 0,25м ПП серая	20	ШТ
Uropor труба канализационная раструбная д.75мм 0,5м ПП серая	25	ШТ
Uropor труба канализационная раструбная д.75мм 1м ПП серая	4	ШТ
Uropor труба канализационная раструбная д.75мм 2м ПП серая	4	ШТ
Uropor труба канализационная раструбная д.75мм 3м ПП серая	4	ШТ
Uropor труба канализационная раструбная д.110мм 0,25м ПП серая	10	ШТ
Uropor труба канализационная раструбная д.110мм 0,5м ПП серая	10	ШТ
Uropor труба канализационная раструбная д.110мм 1м ПП серая	4	ШТ
Uropor труба канализационная раструбная д.110мм 2м ПП серая	4	ШТ
Uropor труба канализационная раструбная д.110мм 3м ПП серая	4	ШТ
Uropor труба канализационная раструбная д.110мм 4м ПП серая	4	ШТ
Uropor труба канализационная раструбная д.110мм 6м ПП серая	4	ШТ
Uropor труба канализационная раструбная Ultra Classic д.160мм 2м SN8 ПП	28	ШТ
Uropor труба канализационная раструбная Ultra Classic д.160мм 6м SN8 ПП	28	ШТ

\*цвет: белый \*\*цвет: коричневый

# Система малошумной внутренней канализации Uropog НТР

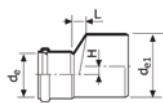

Артикул	de1 - de	H	L
<b>1051154</b>	белый 40 - 32		
<b>1051156</b>	белый 50 - 32	9	15
<b>1051157</b>	50 - 32	9	15
<b>1051161</b>	50 - 40	5	10
<b>1051158</b>	белый 75 - 32	2	29
<b>1051163</b>	75 - 50	12	19
<b>1051164</b>	110 - 50	28	41
<b>1053716</b>	110 - 75	16	27
<b>1050078</b>	160 -110**	25	39

\*цвет: белый \*\*цвет: коричневый

## Uropog Переход канализационный

Наименование	Упаковка	
Uropog переход канализационный д.40/32мм белый	75	шт
Uropog переход канализационный д.50/32мм белый	50	шт
Uropog переход канализационный д.50/32мм серый	50	шт
Uropog переход канализационный д.50/40мм серый	50	шт
Uropog переход канализационный д.75-32мм белый	25	шт
Uropog переход канализационный д.75/50мм серый	15	шт
Uropog переход канализационный д.110/50мм серый	15	шт
Uropog переход канализационный д.110/75мм серый	15	шт
Uropog переход канализационный д.160/110мм ПП	24	шт

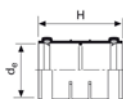

Артикул	de	H
<b>1051140</b>	белый 32	78,5
<b>1053708</b>	40	88,5
<b>1051141</b>	50	88,5
<b>1053712</b>	75	105,5
<b>1053714</b>	110	119,5
<b>1071973</b>	160**	154

\*\*цвет: коричневый

## Uropog Муфта канализационная с упором

Наименование	Упаковка	
Uropog муфта канализационная с упором д.32мм белая	80	шт
Uropog муфта канализационная с упором д.40мм серая	45	шт
Uropog муфта канализационная с упором д.50мм серая	30	шт
Uropog муфта канализационная с упором д.75мм серая	25	шт
Uropog муфта канализационная с упором д.110мм серая	25	шт
Uropog муфта канализационная с упором д.160мм ПП	12	шт



Артикул	de	L	L1
<b>1051145</b>	белый 32		78,5
<b>1051147</b>	50		88,5
<b>1053715</b>	75		105,5
<b>1051148</b>	110		119,5
<b>1053637</b>	160**	154	29

\*\*цвет: коричневый

## Uropog Муфта канализационная подвижная

Крепление при помощи фиксирующего зажима.

Наименование	Упаковка	
Uropog муфта канализационная подвижная д.32мм белая	80	шт
Uropog муфта канализационная подвижная д.50мм серая	30	шт
Uropog муфта канализационная подвижная д.75мм серая	25	шт
Uropog муфта канализационная подвижная д.110мм серая	25	шт
Uropog муфта канализационная подвижная д.160мм ПП	18	шт

# Система малошумной внутренней канализации Uropog НТР

## Uropog Отвод канализационный двухраструбный 15°



Артикул	de - α	L
1051192	белый 32 - 15°	6
1051194	50 - 15°	6
1051195	75 - 15°	9
1051196	110 - 15°	12
1050086	160-15° **	6

\*\*цвет: коричневый

Наименование	Упаковка	
Uropog отвод канализационный двухраструбный д.32мм 15гр белый	80	шт
Uropog отвод канализационный двухраструбный д.50мм 15гр серый	30	шт
Uropog отвод канализационный двухраструбный д.75мм 15гр серый	25	шт
Uropog отвод канализационный двухраструбный д.110мм 15гр серый	20	шт
Uropog отвод канализационный двухраструбный д.160мм 15гр ПП	10	шт

## Uropog Отвод канализационный двухраструбный 30°

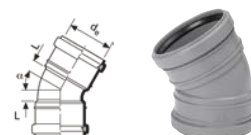

Артикул	de - α	L
1051197	белый 32 - 30°	8
1051198	50 - 30°	10
1051199	75 - 30°	15
1051200	110 - 30°	19
1050089	160 - 30° **	28

\*\*цвет: коричневый

Наименование	Упаковка	
Uropog отвод канализационный двухраструбный д.32мм 30гр белый	80	шт
Uropog отвод канализационный двухраструбный д.50мм 30гр серый	25	шт
Uropog отвод канализационный двухраструбный д.75мм 30гр серый	20	шт
Uropog отвод канализационный двухраструбный д.110мм 30гр серый	20	шт
Uropog отвод канализационный двухраструбный д.160мм 30гр ПП	10	шт

## Uropog Отвод канализационный двухраструбный 45°

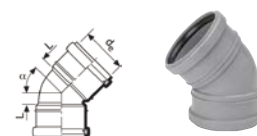

Артикул	de - α	L
1053723	белый 32 - 45°	10
1051202	50 - 45°	15
1053724	75 - 45°	21
1053725	110 - 45°	28
1050091	160 - 45° **	41

\*\*цвет: коричневый

Наименование	Упаковка	
Uropog отвод канализационный двухраструбный д.32мм 45гр белый	75	шт
Uropog отвод канализационный двухраструбный д.50мм 45гр серый	20	шт
Uropog отвод канализационный двухраструбный д.75мм 45гр серый	20	шт
Uropog отвод канализационный двухраструбный д.110мм 45гр серый	18	шт
Uropog отвод канализационный двухраструбный д.160мм 45гр ПП	10	шт

# Система малошумной внутренней канализации Uropog НТР

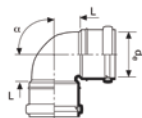

Артикул	de - α	L
<b>1051203</b>	белый 32 - 88,5°	21
<b>1057720</b>	75 - 88,5°	54
<b>1057721</b>	110 - 88,5°	65

\*\*цвет: коричневый

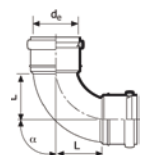

Артикул	de - α	L
<b>1051205</b>	50 - 88,5°	45
<b>1053726</b>	75 - 88,5°	86
<b>1053727</b>	110 - 88,5°	106
<b>1050093</b>	160 - 88,5° **	173

\*\*цвет: коричневый

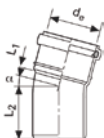

Артикул	de - α	L1	L2
<b>1051169</b>	белый 32 - 15°	6	47
<b>1051171</b>	50 - 15°	6	50
<b>1053717</b>	75 - 15°	9	60
<b>1053718</b>	110 - 15°	12	70
<b>1050065</b>	160 - 15°**	41	118

\*\*цвет: коричневый

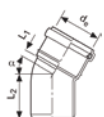

Артикул	de - α	L1	L2
<b>1051174</b>	белый 32 - 30°	8	50
<b>1051176</b>	50 - 30°	10	54
<b>1051177</b>	75 - 30°	15	66
<b>1053719</b>	110 - 30°	19	77
<b>1050061</b>	160 - 30°**	45	116

\*\*цвет: коричневый

## Uropog Отвод канализационный двухраструбный 88,5°

Наименование	Упаковка	
Uropog отвод канализационный двухраструбный д.32мм 88,5гр белый	50	шт
Uropog отвод канализационный двухраструбный д.75мм*88,5гр. серый	20	шт
Uropog отвод канализационный двухраструбный д.110мм*88,5гр. серый	10	шт

## Uropog Отвод канализационный двухраструбный 88,5° удлиненный

Наименование	Упаковка	
Uropog отвод канализационный двухраструбный удлиненный д.50мм 88,5гр серый	20	шт
Uropog отвод канализационный двухраструбный удлиненный д.75мм 88,5гр серый	25	шт
Uropog отвод канализационный двухраструбный удлиненный д.110мм 88,5гр серый	15	шт
Uropog отвод канализационный двухраструбный удлиненный д.160мм 88,5гр ПП	6	шт

## Uropog Отвод канализационный одностраубный 15°

Наименование	Упаковка	
Uropog отвод канализационный одностраубный д.32мм 15гр белый	80	шт
Uropog отвод канализационный одностраубный д.50мм 15гр серый	30	шт
Uropog отвод канализационный одностраубный д.75мм 15гр серый	25	шт
Uropog отвод канализационный одностраубный д.110мм 15гр серый	20	шт
Uropog отвод канализационный одностраубный д.160мм 15гр ПП	10	шт

## Uropog Отвод канализационный одностраубный 30°

Наименование	Упаковка	
Uropog отвод канализационный одностраубный д.32мм 30гр белый	80	шт
Uropog отвод канализационный одностраубный д.50мм 30гр серый	25	шт
Uropog отвод канализационный одностраубный д.75мм 30гр серый	20	шт
Uropog отвод канализационный одностраубный д.110мм 30гр серый	20	шт
Uropog отвод канализационный одностраубный д.160мм 30гр ПП	10	шт

# Система малошумной внутренней канализации Uropog НТР

## Uropog Отвод канализационный однострубный 45°

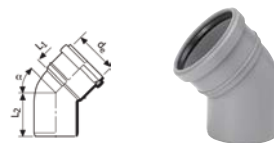

Артикул	de - α	L1	L2
<b>1051181</b>	белый 32 - 45°	10	52
<b>1051183</b>	50 - 45°	15	58
<b>1053720</b>	75 - 45°	21	72
<b>1053721</b>	110 - 45°	28	86
<b>1071968</b>	160 - 45°**	57	207

\*\*цвет: коричневый

Наименование	Упаковка	
Uropog отвод канализационный однострубный д.32мм 45гр белый	75	ШТ
Uropog отвод канализационный однострубный д.50мм 45гр серый	20	ШТ
Uropog отвод канализационный однострубный д.75мм 45гр серый	20	ШТ
Uropog отвод канализационный однострубный д.110мм 45гр серый	18	ШТ
Uropog отвод канализационный однострубный д.160мм 45гр. ПП	8	ШТ

## Uropog Отвод канализационный однострубный 88,5°

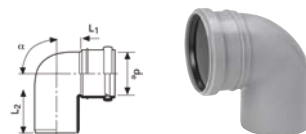

Артикул	de - α	L1	L2
<b>1051186</b>	32 - 88,5°	21	63
<b>1051188</b>	50 - 88,5°	30	73
<b>1051189</b>	75 - 88,5°	44	91
<b>1051190</b>	110 - 88,5°	69	125
<b>1053636</b>	160 - 88,5°**	135	207

\*\*цвет: коричневый

Наименование	Упаковка	
Uropog отвод канализационный однострубный д.32мм 88,5гр белый	50	ШТ
Uropog отвод канализационный однострубный д.50мм 88,5гр серый	20	ШТ
Uropog отвод канализационный однострубный д.75мм *88,5 гр.	20	ШТ
Uropog отвод канализационный однострубный д.110мм 88,5гр серый	10	ШТ
Uropog отвод канализационный однострубный д.160мм 88,5гр. ПП	6	ШТ

## Uropog Отвод канализационный однострубный 88,5° удлиненный

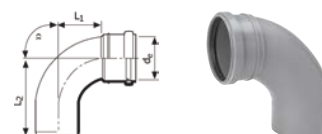

Артикул	de - α	L1	L2
<b>1053722</b>	75 - 88,5°	86	138
<b>1051191</b>	110 - 88,5°	106	167
<b>1050094</b>	160 - 88,5°**	173	250

\*\*цвет: коричневый

Наименование	Упаковка	
Uropog отвод канализационный однострубный удлиненный д.75*88,5гр серый	25	ШТ
Uropog отвод канализационный однострубный удлиненный д.110мм 88,5гр серый	15	ШТ
Uropog отвод канализационный однострубный удлиненный д.160мм 88гр ПП	6	ШТ

# Система малошумной внутренней канализации Uropog НТР

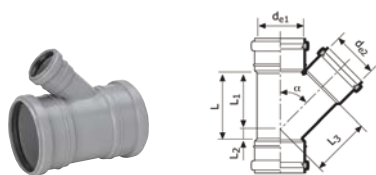

Артикул	de1 / de2	L	L1	L2	L3
1051227	белый 32/32-45°	51	41	10	41
1051229	50/50 - 45°	75	62	13	62
1051230	75/50 - 45°	75	74	1	79
1051232	75/75 - 45°	111	92	19	92
1051231	110/50 - 45°	83	96	13	114
1051233	110/75 - 45°	112	110	2	117
1051235	110/110 - 45°	160	134	26	134
1050098	160/110 - 45°**	244	201	43	217
1050099	160/160 - 45°**	244	201	43	200

\*\*цвет: коричневый



Артикул	de1 / de2	L	L1	L2	L3
1051236	белый 32/32-88,5°	36	18	18	18
1051238	50/50 - 88,5°	53	27	26	28
1051239	75/50 - 88,5°	54	28	26	40
1051240	110/50 - 88,5°	53	28	25	56

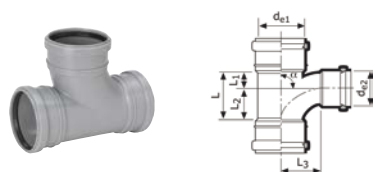

Артикул	de1 / de2	L	L1	L2	L3
1051241	75/75 - 88,5°	107	40	67	76
1051242	110/75 - 88,5°	107	41	66	94
1051243	110/110 - 88,5°	143	58	85	95

\*\*цвет: коричневый

## Uropog Тройник канализационный трехраструбный 45°

Наименование	Упаковка	
Uropog тройник канализационный трехраструбный д.32/32мм 45гр белый	35	шт
Uropog тройник канализационный трехраструбный д.50/50мм 45гр серый	10	шт
Uropog тройник канализационный трехраструбный д.75/50мм 45гр серый	15	шт
Uropog тройник канализационный трехраструбный д.75/75мм 45 гр серый	20	шт
Uropog тройник канализационный трехраструбный д.110/50мм 45гр серый	15	шт
Uropog тройник канализационный трехраструбный д.110/75мм 45гр серый	15	шт
Uropog тройник канализационный трехраструбный д.110/110мм 45гр серый	10	шт
Uropog тройник канализационный трехраструбный д.160/110мм 45гр ГП	4	шт
Uropog тройник канализационный трехраструбный д.160/160мм 45гр ГП	4	шт

## Uropog Тройник канализационный трехраструбный 88,5°

Наименование	Упаковка	
Uropog тройник канализационный трехраструбный д.32/32мм 88,5гр белый	40	шт
Uropog тройник канализационный трехраструбный д.50/50мм 88,5гр серый	15	шт
Uropog тройник канализационный трехраструбный д.75/50мм 88,5гр серый	15	шт
Uropog тройник канализационный трехраструбный д.110/50мм 88,5гр серый	15	шт

## Uropog Тройник канализационный трехраструбный 88,5° закругленный

Наименование	Упаковка	
Uropog тройник канализационный трехраструбный закругленный д.75/75мм 88,5гр серый	10	шт
Uropog тройник канализационный трехраструбный закругленный д.110/75мм 88,5гр серый	15	шт
Uropog тройник канализационный трехраструбный закругленный д.110/110мм 88,5гр серый	10	шт

# Система малошумной внутренней канализации Uropog НТР

## Uropog Тройник канализационный двухраструбный 45°

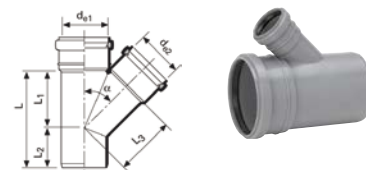

Артикул	de1 / de2	L	L1	L2	L3
<b>1051206</b>	32/32 - 45°				
<b>1051211</b>	50/50 - 45°	119	62	57	62
<b>1051212</b>	75/50 - 45°	126	74	52	79
<b>1053728</b>	75/75 - 45°	162	92	70	92
<b>1051213</b>	110/50 - 45°	137	96	41	114
<b>1053729</b>	110/75 - 45°	170	110	60	117
<b>1053730</b>	110/110 - 45°	218	134	84	134
<b>1050066</b>	160/75 - 45° **	319	201	118	169
<b>1050068</b>	160/110 - 45° **	319	201	118	217
<b>1050069</b>	160/160 - 45° **	319	201	118	200

\*\*цвет: коричневый

Наименование	Упаковка
Uropog тройник канализационный двухраструбный д.32/32мм 45гр. белый	35 ШТ
Uropog тройник канализационный двухраструбный д.50/50мм 45гр серый	10 ШТ
Uropog тройник канализационный двухраструбный д.75/50мм 45гр серый	15 ШТ
Uropog тройник канализационный двухраструбный д.75/75мм 45гр серый	20 ШТ
Uropog тройник канализационный двухраструбный д.110/50мм 45гр серый	15 ШТ
Uropog тройник канализационный двухраструбный д.110/75мм 45гр серый	15 ШТ
Uropog тройник канализационный двухраструбный д.110/110мм 45гр серый	10 ШТ
Uropog тройник канализационный двухраструбный д.160/75мм 45гр ПП	4 ШТ
Uropog тройник канализационный двухраструбный д.160/110мм 45гр ПП	4 ШТ
Uropog тройник канализационный двухраструбный д.160/160мм 45гр ПП	4 ШТ

## Uropog Тройник канализационный двухраструбный 88,5°



Артикул	de1 / de2	L	L1	L2	L3
<b>1051214</b>	2/32 - 88,5°				
<b>1051219</b>	50/50 - 88,5°	100	27	73	28
<b>1051220</b>	75/50 - 88,5°	108	28	80	40
<b>1053731</b>	75/75 - 88,5°	142	49	93	49
<b>1051221</b>	110/50 - 88,5°	120	28	92	56
<b>1051222</b>	110/75 - 88,5°	147	48	99	66
<b>1051226</b>	110/110 - 88,5°	178	60	118	59

Наименование	Упаковка
Uropog тройник канализационный двухраструбный д.32/32мм 88,5гр. белый	40 ШТ
Uropog тройник канализационный двухраструбный д.50/50мм 88,5гр серый	15 ШТ
Uropog тройник канализационный двухраструбный д.75/50мм 88,5гр серый	15 ШТ
Uropog тройник канализационный двухраструбный д.75/75мм 88,5гр серый	10 ШТ
Uropog тройник канализационный двухраструбный д.110/50мм 88,5гр серый	15 ШТ
Uropog тройник канализационный двухраструбный д.110/75мм 88,5гр серый	15 ШТ
Uropog тройник канализационный двухраструбный д.110/110мм 88,5гр серый	15 ШТ

## Uropog Тройник канализационный двухраструбный 88,5° закругленный

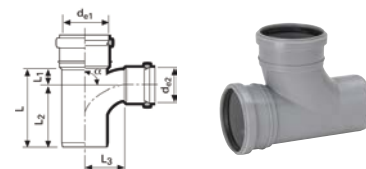

Артикул	de1 / de2	L	L1	L2	L3
<b>1051224</b>	75/75 - 88,5°	160	40	120	76
<b>1051225</b>	110/75 - 88,5°	171	41	130	94
<b>1003581</b>	110/110 - 88,5°	206	58	148	95

Наименование	Упаковка
Uropog тройник канализационный двухраструбный закругленный д.75/75мм 88,5гр серый	10 ШТ
Uropog тройник канализационный двухраструбный закругленный д.110/75мм 88,5гр серый	15 ШТ
Uropog тройник канализационный двухраструбный закругленный д.110/110мм 88,7гр. серый	10 ШТ

# Система малошумной внутренней канализации Uropog НТР

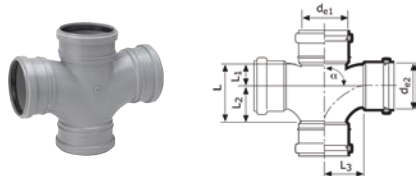

Артикул	de1 / de2	L	L1	L2	L3
<b>1051244</b>	110/110-88,5°	143	58	85	95

## Uropog Крестовина канализационная раструбная

Наименование	Упаковка
Uropog крестовина канализационная раструбная д.110/110мм 88,5гр. серая	5 ШТ



Артикул	de	do	L	L1
<b>1051254</b>	75	88	88	70
<b>1053737</b>	110	124	124	91

## Uropog Патрубок для прочистки двухраструбный

Крышка с резьбой.

Наименование	Упаковка
Uropog патрубок для прочистки двухраструбный д.75мм серый	15 ШТ
Uropog патрубок для прочистки двухраструбный д.110мм серый	10 ШТ

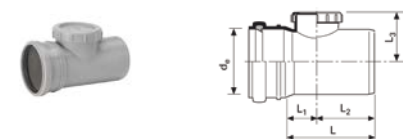

Артикул	общ.	L	L1	L2	L3
<b>1051252</b>	75	88	88	70	
<b>1051253</b>	110				
<b>1050072</b>	160	202	65	137	117

## Uropog Патрубок для прочистки одноразрубный

Крышка с резьбой.

Наименование	Упаковка
Uropog патрубок для прочистки одноразрубный д.75мм серый	15 ШТ
Uropog патрубок для прочистки одноразрубный д.110мм серый	10 ШТ
Uropog патрубок для прочистки одноразрубный д.160мм ГП	10 ШТ



Артикул	de	do	do	H
<b>1053738</b>	75		88	92
<b>1051255</b>	110		124	106
<b>1050590</b>	160 * 180		180	130

\* PVC

## Uropog Пробка для прочистки

Крышка с резьбой.

Наименование	Упаковка
Uropog пробка для прочистки д.75мм серая	20 ШТ
Uropog пробка для прочистки д.110мм серая	15 ШТ
Uropog пробка для прочистки д.160мм	7 ШТ

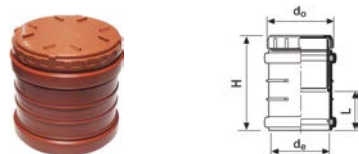

Артикул	de	do	H	L
<b>1051427</b>	160	180	207	77

## Uropog Ревизионный патрубок с крышкой

Крышка с резьбой. Применяется в качестве люка в смотровой трубе. Материал: ПВХ. Цвет: коричневый.

Наименование	Упаковка
Uropog ревизионный патрубок с крышкой д.160мм ГП	16 ШТ



# Система малошумной внутренней канализации Uropog НТР

## Uropog Заглушка канализационная



Артикул	de	do	H
<b>1051248</b>	белый 32	43	46
<b>1051250</b>	50	63	50
<b>1051251</b>	75	88	57
<b>1053736</b>	110	128	65
<b>1050075</b>	160 **	180	50

Наименование	Упаковка	
Уропог заглушка канализационная д.32мм, белая	200	ШТ
Уропог заглушка канализационная д.50мм, серая	70	ШТ
Уропог заглушка канализационная д.75мм, серая	30	ШТ
Уропог заглушка канализационная д.110мм серая	10	ШТ
Уропог заглушка канализационная д.160мм ГП	10	ШТ

\*\* Цвет: коричневый

## Uropog Патрубок компенсационный

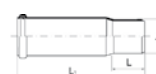

Артикул	de	L	L1
<b>1051257</b>	75	85	248
<b>1051258</b>	110	87	265

Наименование	Упаковка	
Уропог патрубок компенсационный д.75мм серый	15	ШТ
Уропог патрубок компенсационный д.110мм серый	10	ШТ

## Uropog Соединительный патрубок (ПП/чугун)

ПП трубы/чугунные трубы. Раструбное соединение для обеих труб.

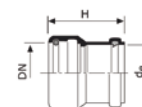

Артикул	de / DN	H
<b>1051259</b>	75/70	82
<b>1051260</b>	110/100	94

Наименование	Упаковка	
Уропог соединительный патрубок д.75/70мм серый (ПП/чугун)	35	ШТ
Уропог соединительный патрубок д.110/100мм серый (ПП/чугун)	15	ШТ

## Uropog Уплотнение для переходного патрубка

При переходе ПП трубы/чугунные трубы необходимо применять профильные и кольцевые уплотнения



Артикул	de / DN
<b>1051353</b>	50/50
<b>1051354</b>	75/70
<b>1051355</b>	110/100

Наименование	Упаковка	
Уропог уплотнение для переходного патрубка д.50/50мм ПП/чугун	1	ШТ
Уропог уплотнение для переходного патрубка д.75/70мм ПП/чугун	1	ШТ
Уропог уплотнение для переходного патрубка д.110/100мм ПП/чугун	1	ШТ

## Uropog Уплотнительное кольцо профильное

При переходе ПП трубы/чугунные трубы необходимо применять профильные и кольцевые уплотнения



Артикул	de / DN
<b>1051359</b>	50/50
<b>1051360</b>	75/70
<b>1051361</b>	110/100

Наименование	Упаковка	
Уропог уплотнительное кольцо профильное д.50/50мм ПП/чугун	1	ШТ
Уропог уплотнительное кольцо профильное д.75/70мм ПП/чугун	1	ШТ
Уропог уплотнительное кольцо профильное д.110/100мм ПП/чугун	1	ШТ

# Система малошумной внутренней канализации Uropog НТР



Артикул	de трубы
1051364	32
1051368	50
1051369	50 белая
1051370	75
1051371	110

## Uropog Опора для канализационных труб

Наименование	Упаковка
Uropog опора для канализационных труб д.32мм белая	20 ШТ
Uropog опора для канализационных труб д.50мм серая	10 ШТ
Uropog опора для канализационных труб д.50мм белая	10 ШТ
Uropog опора для канализационных труб д.75мм серая	10 ШТ
Uropog опора для канализационных труб 110мм серая	5 ШТ



Артикул	de	L
1051363	белый 32	180

## Uropog Воронка для шланга стиральной машины

Наименование	Упаковка
Uropog воронка для шланга стиральной машины д.32мм белая	100 ШТ



Артикул	de	H	L
1051269	110	260	110

## Uropog Патрубок канализационный для подключения унитаза, удлиненный

Наименование	Упаковка
Uropog патрубок канализационный, для унитаза, удлиненный д.110мм серый	15 ШТ



Артикул	de	H	L
1051268	110	60	50

## Uropog Патрубок для подключения унитаза, короткий

Крепится к расположенной на уровне пола канализационной муфте.

Наименование	Упаковка
Uropog патрубок канализационный, для унитаза, короткий д.110мм серый	25 ШТ



Артикул	de - α	L1	L2
1051266	110 - 88,5°	90	58

## Uropog Отвод двухраструбный для подключения унитаза

Низкопрофильный отвод используется при монтаже ниже унитаза в межэтажном перекрытии

Наименование	Упаковка
Uropog отвод канализационный двухраструбный для унитаза короткий д.110мм 88,5гр серый	15 ШТ

# Система малошумной внутренней канализации Uropog НТР

## Uropog Втулка проходная канализационная

Уплотнительные кольца входят в комплект поставки.  
Поверхность обработана песком.

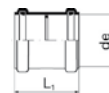

Артикул	de	de	L
<b>1050081</b>	110	129	125
<b>1050083</b>	160	183	154

Наименование	Упаковка	
Uropog втулка проходная канализационная д.110мм ГП	15	ШТ
Uropog втулка проходная канализационная д.160мм ГП	18	ШТ

## Uropog Патрубок защитный ПВХ

Защита от замерзания вентиляционного трубопровода на крыше. Подходит как для пластиковой канализации Ø110 мм, так и для чугунной канализации Ø100 мм.  
Материал: ПВХ.

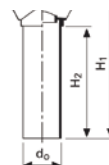

Артикул	de/DN	d0	L	H1	H2
<b>1051373</b>	110/100	160	350	740	600

Наименование	Упаковка	
Uropog патрубок канализационный, защитный ПВХ	35	ШТ

## Uropog Отвод для шланга 32 - R 3/4

Для сливного шланга стиральной машины при скрытой прокладке. Материал: латунь.

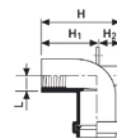

Артикул	de - R	H	L	H1	H2
<b>1051425</b>	32 - R <sup>3/4</sup> "	64	14	45	19

Наименование	Упаковка	
Uropog отвод для шланга 32-R3/4	20	ШТ

## Uropog Резьбовое соединение 32 R 1/2

Для крепления канализационной трубы Ø32 мм к умывальникам, ванным и т.д., резьбовым соединением. Для получения наружной резьбы соединение разрезается поперек.

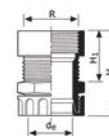

Артикул	de -R	H	H1
<b>1051362</b>	2 x R 1 <sup>1/2</sup> "	56	27

Наименование	Упаковка	
Uropog резьбовое соединение 32-R 1 1/2	100	ШТ

# Система малошумной внутренней канализации Uropog НТР



## Uropog Противопожарная манжета

В случае пожара, установленная вокруг трубы манжета закрывает перфорацию и предотвращает распространение огня и токсичных газов.

Артикул	Для пластиковых труб	de (вн.)	H	de (нар.)
1051294	DN 50	54	26	68
1051295	DN 75	79	26	106
1051296	DN 110	114	26,6	155
1051297	DN 160	164	40	220

Наименование	Упаковка	
Uropog противопожарная манжета д.55мм	5	шт
Uropog противопожарная манжета д.75мм	5	шт
Uropog противопожарная манжета д.110мм	10	шт
Uropog противопожарная манжета д.160мм	5	шт



## Uropog Смазка противопожарной защиты

Применяется для проведения герметизации и заливки швов противопожарной манжеты

Артикул	Описание
1071768	Силиконовая масса W200 CE

Наименование	Упаковка	
Uropog смазка противопожарной защиты	1	шт



## Uropog Уплотнительное кольцо

Уплотнительное кольцо для канализационных труб.

Артикул	de
1053740	32
1053742	50
1053743	75
1053672	110
1053673	160

Наименование	Упаковка	
Uropog уплотнительное кольцо д.32мм, черное	1	шт
Uropog уплотнительное кольцо д.50мм, черное	1	шт
Uropog уплотнительное кольцо д.75мм, черное	1	шт
Uropog уплотнительное кольцо для ПВХ труб д.110 мм	1	шт
Uropog уплотнительное кольцо для ПВХ труб д.160 мм	1	шт



## Uropog Уплотнительное кольцо маслостойкое

Уплотнительное кольцо для канализационных труб маслостойкое. Имеет опознавательную желтую отметку.

Артикул	de
1051288	75
1051283	110
1051284	160

Наименование	Упаковка	
Uropog уплотнительное кольцо маслостойкое д.75мм желтое	1	шт
Uropog уплотнительное кольцо маслостойкое д.110мм желтое	1	шт
Uropog уплотнительное кольцо маслостойкое д.160мм желтое	1	шт

# Система малошумной внутренней канализации Uropog НТР

## Uropog Смазка сантехническая



Артикул
<b>1003501</b>
<b>1003502</b>

Наименование	Упаковка	
Uropog смазка сантехническая 250 г.	20	ШТ
Uropog смазка сантехническая 1000 г.	12	ШТ

## Uropog Пароизоляционная манжета

Полиэтиленовая, самоклеющаяся. Цвет: серый.

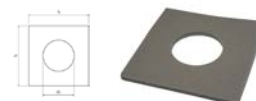

Артикул	de1	L1	L2
<b>1051287</b>	110	240	240

Наименование	Упаковка	
Uropog пароизоляционная манжета д.110мм	10	ШТ

## Uropog Decibel Отвод канализационный вертикального выпуска

Шумопоглощающий отвод для канализационного выпуска. Имеет защитный корпус, бетонированный отвод облегчает и ускоряет установку.

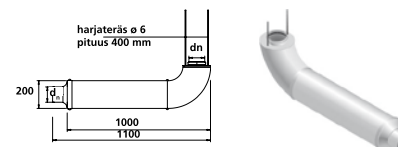

Артикул	de - α
<b>1067838</b>	110 - 88,5°

Наименование	Упаковка	
Uropog отвод канализационный вертикального выпуска д.110мм	4	ШТ

## Uropog Переход канализационный двухраструбный, короткий

Устанавливается внутри канализационной трубы.

Артикул	de1 / de2
<b>1057724</b>	75/50
<b>1057725</b>	110/50
<b>1057726</b>	110/75

Наименование	Упаковка	
Uropog переход канализационный двухраструбный короткий д.75/50мм серый	34	ШТ
Uropog переход канализационный двухраструбный короткий д.110/50мм серый	15	ШТ
Uropog переход канализационный двухраструбный короткий д.110/75мм серый	15	ШТ

## Uropog Переход канализационный однораструбный, короткий

Артикул	de1 / de2
<b>1051277</b>	110/50
<b>1051279</b>	110/75

Наименование	Упаковка	
Uropog переход канализационный однораструбный, короткий д.110/50мм серый	20	ШТ
Uropog переход канализационный однораструбный, короткий д.110/75мм серый	20	ШТ

# Специальные фитинги Uropog



## Uropog Муфта канализационная свободная

Устанавливается внутри трубы.

Артикул	de1 / de2
<b>1051149</b>	50
<b>1057727</b>	75
<b>1057728</b>	110

Наименование	Упаковка	
Uropog муфта канализационная свободная д.50мм серая	40	ШТ
Uropog муфта канализационная свободная д.75мм серая	30	ШТ
Uropog муфта канализационная свободная д.110мм серая	20	ШТ



## Uropog Заглушка для раструбы

Устанавливаются внутрь безраструбного конца канализационной трубы.

Заблужки Ø75 мм и Ø110 мм имеют две уплотнительные канавки. Верхняя – для подключения с ПП трубами, нижняя – для труб ПВХ.

Заблужка Ø50 мм имеет только одну уплотнительную канавку.

Артикул	de
<b>1051281</b>	50
<b>1051282</b>	75
<b>1053739</b>	110

Наименование	Упаковка	
Uropog заблужка для раструбы д.50мм серая	80	ШТ
Uropog заблужка для раструбы д.75мм серая	34	ШТ
Uropog заблужка для раструбы д.110мм серая	10	ШТ

## Uropog Уплотнительное кольцо

Подходят только для специальных фитингов (переход короткий, муфта свободная, заблужка для раструбы)

Артикул	de
<b>1051356</b>	50
<b>1051357</b>	75
<b>1051358</b>	110

Наименование	Упаковка	
Uropog уплотнительное кольцо для спец-х фитингов д.50мм, 38x4мм	1	ШТ
Uropog уплотнительное кольцо для спец-х фитингов д.75мм 60x4мм	1	ШТ
Uropog уплотнительное кольцо для спец-х фитингов д.110мм 92x4мм	1	ШТ

## Uropog Крестовина угловая

Артикул	de1 / de2	L	L1	L2	L3
<b>1051350</b>	110/110 - 85°	190	67	123	67

Наименование	Упаковка	
Uropog крестовина канализационная угловая д.110/110мм 88,5гр.	7	ШТ

# Система шумопоглощающей внутренней канализации Upronor Decibel

Система Upronor Decibel имеет предельно низкий уровень производства шума и легко устанавливается в любом месте. Низкий уровень шума системы Upronor Decibel достигается за счет использования усиленного минеральными добавками полипропилена, многослойной структуры труб и увеличенного удельного веса компонентов системы. Система Upronor Decibel предназначена в первую очередь для объектов с повышенными требованиями по шумопоглощению.

## Достоинства:

- Превосходное качество шумоизоляции – максимальный комфорт
- Мощная звукопоглощающая многослойная структура
- Долгий срок службы, антикоррозионные свойства
- Высокая устойчивость к ультрафиолетовому излучению
- Высокая ударопрочность при отрицательных температурах до – 10°C
- Простой и быстрый монтаж
- Высококачественный финский продукт – безупречная надежность
- Привлекательный дизайн

## Технические характеристики

Характеристики	Upronor Decibel	
Материал	Трубы и фитинги – PP-MD (полипропилен, усиленный минеральными добавками)	
Цвет	Белый	
Плотность	Трубы и фитинги 1,6 кг/дм <sup>3</sup>	
Масса	Диаметр	Труба
	ø50	470 гр/м
	ø75	880 гр/м
	ø110	2000 гр/м
Предел прочности	Трубы и фитинги >16 Мпа	
Модуль упругости	Трубы 2100 и фитинги 1700 Мпа	
Максимально допустимая температура	Продолжительно	Кратковременно
	+85°C	+100°C

Кольцевая жесткость	Диаметр	Трубы	Фитинги
	ø50	SN4	SN8
	ø75	SN4	SN8
	ø110	SN8	SN8
	ø160	SN8	SN8
Применение	ø50 – ø160 внутри здания		

## Размеры канализации Upronor

Внутренняя канализация (ПП)				
d <sub>e</sub>	50	75	110	160
d <sub>o</sub>	64	90	129	185
M	43	51	58	82
e	2	2,6	3,8	5,4

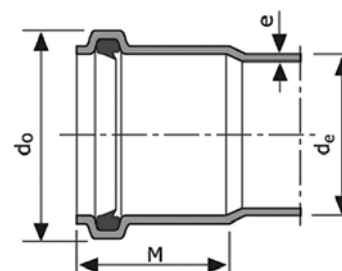

# Система шумопоглощающей внутренней канализации Uronor Decibel



Артикул	de x L
1088228	50 x 500
1000193	50 x 3000
1088229	75 x 500
1000194	75 x 3000
1088230	110 x 500
1000195	110 x 3000
1087214	160 x 3000
1000196	50 x 1000
1000197	75 x 1000
1000198	110 x 1000
1087215	160 x 1000



Артикул	de - α	L1	L2
1000199	50 - 15°	6	50
1000203	75 - 15°	9	60
1000207	110 - 15°	12	70
1087216	160 - 15°	41	118



Артикул	de - α	L1	L2
1000200	50 - 30°	10	54
1000204	75 - 30°	15	66
1000208	110 - 30°	19	77
1087217	160 - 30°	45	116



Артикул	de - α	L1	L2
1000201	50 - 45°	15	58
1000205	75 - 45°	21	72
1000209	110 - 45°	28	86
1087218	160 - 45°	57	207

## Uronor Decibel Труба канализационная раструбная

Цвет: белый.

Наименование	Упаковка	
Uronor Decibel труба канализационная раструбная д.50мм 0,5м ПП белая	20	ШТ
Uronor Decibel труба канализационная раструбная д.50мм 3м ПП белая	6	ШТ
Uronor Decibel труба канализационная раструбная д.75мм 0,5м ПП белая	25	ШТ
Uronor Decibel труба канализационная раструбная д.75мм 3м ПП белая	4	ШТ
Uronor Decibel труба канализационная раструбная д.110мм 0,5м ПП белая	10	ШТ
Uronor Decibel труба канализационная раструбная д.110мм 3м ПП белая	4	ШТ
Uronor Decibel труба канализационная раструбная д.160мм 3м ПП белая	28	ШТ
Uronor Decibel труба канализационная раструбная д.50мм 1м ПП белая	6	ШТ
Uronor Decibel труба канализационная раструбная д.75мм 1м белая	4	ШТ
Uronor Decibel труба канализационная раструбная д.110мм 1м ПП белая	4	ШТ
Uronor Decibel труба канализационная раструбная д.160мм 1м ПП белая	28	ШТ

## Uronor Decibel Отвод канализационный однораструбный 15°

Цвет: белый.

Наименование	Упаковка	
Uronor Decibel отвод канализационный однораструбный д.50мм 15гр ПП белый	30	ШТ
Uronor Decibel отвод канализационный однораструбный д.75мм 15гр ПП белый	25	ШТ
Uronor Decibel отвод канализационный однораструбный д.110мм 15гр ПП белый	20	ШТ
Uronor Decibel отвод канализационный однораструбный д.160мм 15гр ПП белый	10	ШТ

## Uronor Decibel Отвод канализационный однораструбный 30°

Цвет: белый.

Наименование	Упаковка	
Uronor Decibel отвод канализационный однораструбный д.50мм 30гр ПП белый	25	ШТ
Uronor Decibel отвод канализационный однораструбный д.75мм 30гр ПП белый	20	ШТ
Uronor Decibel отвод канализационный однораструбный д.110мм 30гр ПП белый	20	ШТ
Uronor Decibel отвод канализационный однораструбный д.160мм 30гр ПП белый	10	ШТ

## Uronor Decibel Отвод канализационный однораструбный 45°

Цвет: белый.

Наименование	Упаковка	
Uronor Decibel отвод канализационный однораструбный д.50мм 45гр ПП белый	20	ШТ
Uronor Decibel отвод канализационный однораструбный д.75мм 45гр ПП белый	20	ШТ
Uronor Decibel отвод канализационный однораструбный д.110мм 45гр ПП белый	18	ШТ
Uronor Decibel отвод канализационный однораструбный д.160мм 45гр ПП белый	8	ШТ



# Система шумопоглощающей внутренней канализации Uronor Decibel

## Uronor Decibel Отвод канализационный однострубный 88,5°

Цвет: белый.

Артикул	de - α	L1	L2
1000202	50 - 88,5°	30	73
1000206	75 - 88,5°	44	91
1000210	110 - 88,5°	69	125

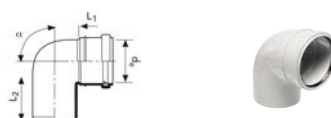

Наименование	Упаковка	
Uronor Decibel отвод канализационный однострубный д.50мм 88,5гр ПП белый	20	ШТ
Uronor Decibel отвод канализационный однострубный д.75мм 88,5гр ПП белый	20	ШТ
Uronor Decibel отвод канализационный однострубный д.110мм 88,5гр ПП белый	10	ШТ

## Uronor Decibel Отвод канализационный однострубный 88,5° удлиненный

Цвет: белый.

Артикул	de - α	L1	L2
1000211	110 - 88,5°	106	167
1087219	160 - 88,5°	173	250

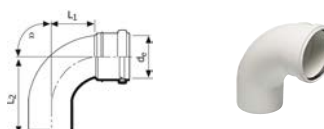

Наименование	Упаковка	
Uronor Decibel отвод канализационный однострубный удлиненный д.110мм 88,5гр ПП белый	15	ШТ
Uronor Decibel отвод канализационный однострубный удлиненный д.160мм 88,5гр ПП белый	6	ШТ

## Uronor Decibel Тройник канализационный двухструбный 45°

Цвет: белый.

Артикул	de1 / de2	L	L1	L2	L3
1000212	50/50 - 45°	119	62	57	62
1000213	75/50 - 45°	126	74	52	79
1000214	75/75 - 45°	162	92	70	92
1000215	110/50 - 45°	137	96	41	114
1000216	110/75 - 45°	170	110	60	117
1000217	110/110 - 45°	218	134	84	134
1087220	160/110 - 45°	319	201	118	217
1087221	160/160 - 45°	319	201	118	200

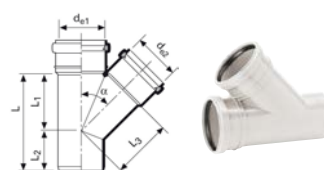

Наименование	Упаковка	
Uronor Decibel тройник канализационный двухструбный д.50/50мм 45гр ПП белый	10	ШТ
Uronor Decibel тройник канализационный двухструбный д.75/50мм 45гр ПП белый	15	ШТ
Uronor Decibel тройник канализационный двухструбный д.75/75мм 45гр ПП белый	20	ШТ
Uronor Decibel тройник канализационный двухструбный д.110/50мм 45гр ПП белый	15	ШТ
Uronor Decibel тройник канализационный двухструбный д.110/75мм 45гр ПП белый	15	ШТ
Uronor Decibel тройник канализационный двухструбный д.110/110мм 45гр ПП белый	10	ШТ
Uronor Decibel тройник канализационный двухструбный д.160/110мм 45гр ПП белый	4	ШТ
Uronor Decibel тройник канализационный двухструбный д.160/160мм 45гр ПП белый	4	ШТ

## Uronor Decibel Тройник канализационный двухструбный 88,5°

Цвет: белый.

Артикул	de1 / de2	L	L1	L2	L3
1000218	50/50 - 88,5°	100	27	73	28
1000219	75/50 - 88,5°	108	28	80	40
1000220	75/75 - 88,5°	142	49	93	49
1000221	110/50 - 88,5°	120	28	92	56
1000222	110/75 - 88,5°	147	48	99	66
1000223	110/110 - 88,5°	178	60	118	59

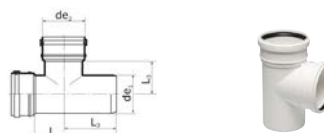

Наименование	Упаковка	
Uronor Decibel тройник канализационный двухструбный д.50/50мм 88,5гр ПП белый	15	ШТ
Uronor Decibel тройник канализационный двухструбный д.75/50мм 88,5гр ПП белый	15	ШТ
Uronor Decibel тройник канализационный двухструбный д.75/75мм 88,5гр ПП белый	10	ШТ
Uronor Decibel тройник канализационный двухструбный д.110/50мм 88,5гр ПП белый	15	ШТ
Uronor Decibel тройник канализационный двухструбный д.110/75мм 88,5гр ПП белый	15	ШТ
Uronor Decibel тройник канализационный двухструбный д.110/110мм 88,5гр ПП белый	15	ШТ

# Система шумопоглощающей внутренней канализации Upronor Decibel

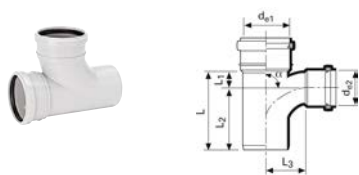

## Upronor Decibel Тройник канализационный двухраструбный 88,5° закругленный

Цвет: белый.

Артикул	de1 / de2	L	L1	L2	L3
1000224	110/110 - 88,5°	206	58	148	95

Наименование	Упаковка
Upronor Decibel тройник канализационный двухраструбный д. 110/110мм 88,5гр ПП белый	10 ШТ

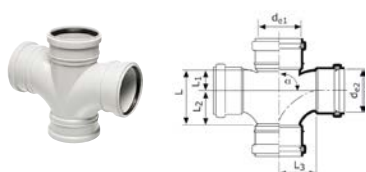

## Upronor Decibel Крестовина канализационная раструбная

Цвет: белый.

Артикул	de1 / de2	L	L1	L2	L3
1000225	110/110 - 88,5°	143	58	85	95

Наименование	Упаковка
Upronor Decibel крестовина канализационная раструбная д. 110/110мм 88,5гр. белая	5 ШТ



## Upronor Decibel Муфта канализационная с упором

Цвет: белый.

Артикул	de	H
1000226	50	88,5
1000227	75	105,5
1000228	110	119,5
1087222	160	154

Наименование	Упаковка
Upronor Decibel муфта канализационная с упором д. 50мм ПП белая	30 ШТ
Upronor Decibel муфта канализационная с упором д. 75мм ПП белая	25 ШТ
Upronor Decibel муфта канализационная с упором д. 110мм ПП белая	25 ШТ
Upronor Decibel муфта канализационная с упором д. 160мм ПП белая	12 ШТ



## Upronor Decibel Муфта канализационная подвижная

Цвет: белый.

Артикул	de	H
1000229	50	88,5
1000230	75	105,5
1000231	110	119,5
1087223	160	154

Наименование	Упаковка
Upronor Decibel муфта канализационная подвижная д. 50мм ПП белая	30 ШТ
Upronor Decibel муфта канализационная подвижная д. 75мм ПП белая	25 ШТ
Upronor Decibel муфта канализационная подвижная д. 110мм ПП белая	25 ШТ
Upronor Decibel муфта канализационная подвижная д. 160мм ПП белая	18 ШТ



## Upronor Decibel Переход канализационный

Цвет: белый.

Артикул	de1 - de2	H	L
1000232	75 - 50	12	19
1000233	110 - 50	28	41
1000234	110 - 75	16	27
1087224	160 - 110	25	39

Наименование	Упаковка
Upronor Decibel переход канализационный д. 75/50мм ПП белый	15 ШТ
Upronor Decibel переход канализационный д. 110/50мм ПП белый	15 ШТ
Upronor Decibel переход канализационный д. 110/75мм ПП белый	15 ШТ
Upronor Decibel переход канализационный д. 160/110мм ПП белый	24 ШТ

# Система шумопоглощающей внутренней канализации Uropog Decibel

## Uropog Decibel Патрубок для прочистки двухраструбный

Цвет: белый.



Артикул	de	do	H	L
<b>1000235</b>	75	88	88	70
<b>1000236</b>	110	124	124	91

Наименование	Упаковка	
Uropog Decibel патрубок для прочистки двухраструбный д.75мм ПП белый	15	ШТ
Uropog Decibel патрубок для прочистки двухраструбный д.110мм ПП белый	10	ШТ

## Uropog Decibel Патрубок компенсационный

Цвет: белый.



Артикул	de	L	L1
<b>1000237</b>	110	87	265

Наименование	Упаковка	
Uropog Decibel патрубок компенсационный д.110мм ПП белый	10	ШТ

# Система Uponor Vieser

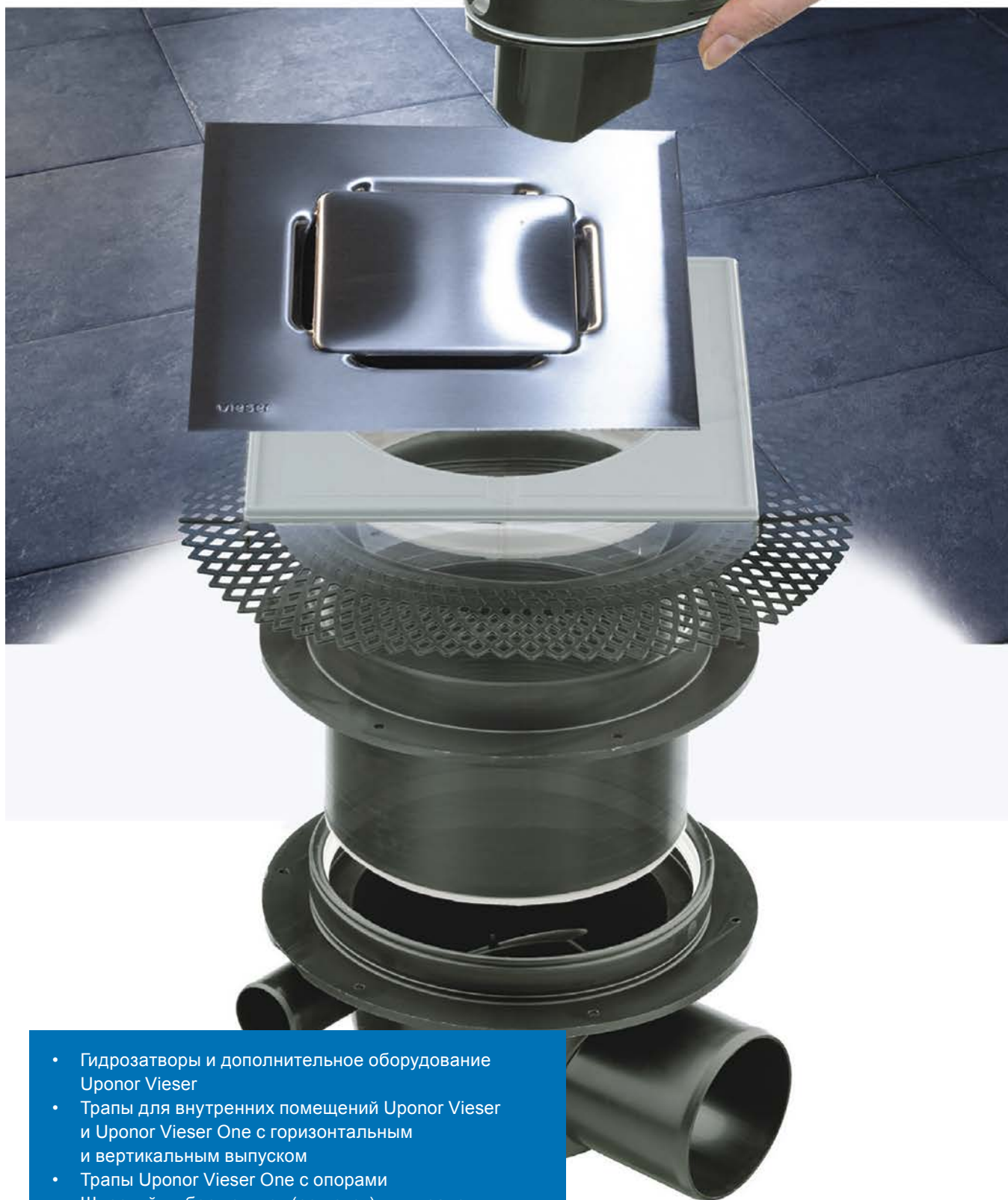

- Гидрозатворы и дополнительное оборудование Uponor Vieser
- Трапы для внутренних помещений Uponor Vieser и Uponor Vieser One с горизонтальным и вертикальным выпуском
- Трапы Uponor Vieser One с опорами
- Широкий выбор крышек (решеток) для трапов из пластика и нержавеющей стали

# Система Uponor Vieser

Система Uponor Vieser включает в себя трапы для внутренних помещений с горизонтальным и вертикальным выпуском, гидрозатворы, крышки (решетки) и другое сопутствующее оборудование.

Задачей трапа является не только отведение воды с пола, но и предотвращение распространения неприятного канализационного запаха в помещении. Для этого трап не должен пересыхать. Специальные гидрозатворы Uponor Vieser One и Uponor Vieser Stop предотвращают испарение воды в трапе и препятствуют появлению неприятного запаха, что способствует так же повышению уровня гигиены в доме.

## Достоинства трапов:

- Возможность выбора нужной комплектации трапа
- Широкий выбор крышек трапа – форма, размер, материал и дизайн
- Высокая пропускная способность: у трапов с вертикальным выпуском от 0,6 до 2,3 л/с, с горизонтальным выпуском от 0,6 до 1,6 л/с
- Наличие специального шаблона для подготовки основания в напольном покрытии. Также служит для установки конусного кольца
- Vieser One – наличие 3 (трех) дополнительных боковых подключений Ø32/40 мм
- Vieser One с опорами – упрощение процесса монтажа с помощью быстро регулируемых опор, монтажная высота до 280 мм
- Гидрозатворы имеют уникальную форму и конструкцию, которые делают его чрезвычайно надежным и удобным для обслуживания

## Компоненты системы трапов

	Трапы с вертикальным выпуском
	Трапы с горизонтальным выпуском
	Трапы с горизонтальным выпуском, с опорами
	Кольца наращивания Уплотнения
	Крышки (решетки)
	Гидрозатворы

## Дополнительное оборудование

	Гидрозатворы
	Воздушный клапан
	Манжеты для унитаза

# Трапы для внутренних помещений Uponor Vieser

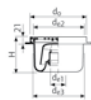

Артикул	de1 - de2	de	do	H
<b>1051374</b>	50/150	150	166	115

## Uponor Vieser Трап с вертикальным выпуском

Съемный водяной затвор. Цвет корпуса: черный.  
Пропускная способность: 0,6 л/с.

Наименование	Упаковка	
Uponor Vieser трап с вертикальным выпуском, муфтовый д.50/150мм	8	ШТ

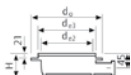

Артикул	de1 - de2	de	do	H
<b>1053745</b>	32/150	167	206	70

## Uponor Vieser Трап с горизонтальным выпуском

Цвет корпуса: черный.  
Пропускная способность: 0,3 л/с.

Наименование	Упаковка	
Uponor Vieser трап с горизонтальным выпуском д.32мм	10	ШТ

# Трапы для внутренних помещений Uponor Vieser One

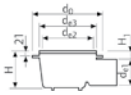

Артикул	de1 - de2	de	do	H	H1
<b>1088936</b>	75/150	167	206	110	30
<b>1088935</b>	50/150	167	206	110	28

## Uponor Vieser Трап с горизонтальным выпуском, низкий

Съемный водяной затвор. Цвет корпуса: черный.  
Пропускная способность трапа с выпуском Ø50 мм: 1,2 л/с, Ø75 мм: 1,6 л/с.

Наименование	Упаковка	
Uponor Vieser One трап с горизонтальным выпуском низкий д.75/150мм	24	ШТ
Uponor Vieser One трап с горизонтальным выпуском низкий д.50/150мм	24	ШТ

# Трапы для внутренних помещений Uponor Vieser One

## Uponor Vieser One Трап с горизонтальным выпуском

Трап имеет три дополнительных открывающихся боковых соединения, с возможностью подключения канализационных труб д. 32 мм и д. 40 мм. Съёмный водяной затвор. Цвет корпуса: черный. Пропускная способность трапа с выпуском Ø50 мм: 1,2 л/с, Ø75 мм: 1,6 л/с.



Артикул	de	Описание
1087240	75	3x32/40
1087241	50	3x32/40

Наименование	Упаковка
Uponor Vieser One трап с горизонтальным выпуском д.75, 3x32/40мм без опор	17 ШТ
Uponor Vieser One трап с горизонтальным выпуском д.50, 3x32/40 без опор	17 ШТ

## Uponor Vieser One Трап с горизонтальным выпуском, с опорами

Трап имеет три дополнительных открывающихся боковых соединения, с возможностью подключения канализационных труб Ø32 мм и Ø40 мм. В комплект поставки входят опоры, облегчающие процесс монтажа. Установочная высота до 280 мм. Съёмный водяной затвор. Цвет корпуса: черный. Пропускная способность трапа с выпуском Ø50 мм: 1,2 л/с, Ø75 мм: 1,6 л/с.

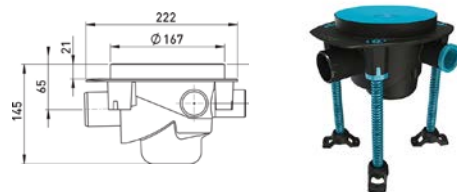

Артикул	Описание
1060725	DN 50
1060726	DN 75

Наименование	Упаковка
Uponor Vieser One трап с горизонтальным выпуском д.50, 3x32/40мм с опорами	12 ШТ
Uponor Vieser One трап с горизонтальным выпуском д.75, 3x32/40мм с опорами	12 ШТ

## Uponor Vieser One Трап с вертикальным выпуском

Трап имеет три дополнительных открывающихся боковых соединения, с возможностью подключения канализационных труб Ø32 мм и Ø40 мм. Съёмный водяной затвор. Цвет корпуса: черный. Пропускная способность: 2,3 л/с.

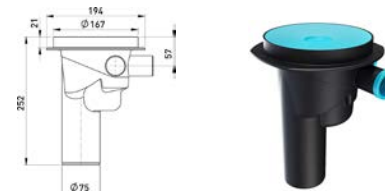

Артикул	Описание
1060727	DN 75

Наименование	Упаковка
Uponor Vieser One трап с вертикальным выпуском д.75мм 3x32/40мм	15 ШТ

## Uponor Vieser One Трап с горизонтальным выпуском, без гидрозатвора

Горизонтальный выпуск с возможностью подключения канализационных труб Ø32 мм и Ø40 мм. В комплект поставки входят опоры, облегчающие процесс монтажа. Установочная высота до 280 мм. Цвет корпуса: черный. Пропускная способность: 0,6 л/с.

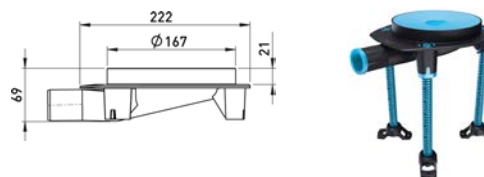

Артикул	Описание
1060728	DN 40/32

Наименование	Упаковка
Uponor Vieser One горизонтальный трап д.40мм, с опорами	7 ШТ

## Uponor Vieser One Гидрозатвор

Подходит для трапов Uponor Vieser One с горизонтальным выпуском Ø50 мм и Ø75 мм. Эффективно предотвращает высыхание водяного затвора, а также появление связанных с ним запахов. Для использования в любых помещениях, в которых существует риск высыхания напольного водостока.



Артикул	Описание
1060729	Сухой гидрозатвор

Наименование	Упаковка
Uponor Vieser One гидрозатвор	6 ШТ

# Комплекующие трапов Uponor Vieser и Uponor Vieser One

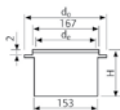

## Uponor Vieser Кольцо наращивания трапа

Применяется для гидроизоляции нижней части трапов Uponor Vieser и Uponor Vieser One.

Отрезается до необходимого размера, диапазон регулировки 25...88 мм.

В комплект поставки входит клиновидное кольцо (стандарт).

Цвет: черный.

Артикул	de	do	H
1053746	150	206	106

Наименование	Упаковка
Uponor Vieser кольцо наращивания трапа 150мм	26 ШТ

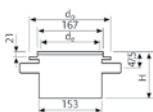

## Uponor Vieser Кольца наращивания трапа с дополнительными подключениями

Имеет три закрытых боковых подключения д. 32 мм. Для гидроизоляции нижней части трапов Uponor Vieser и Uponor Vieser One.

Отрезается до необходимого размера, диапазон регулировки 66...92 мм.

В комплект поставки входит клиновидное кольцо (стандарт). Цвет: черный.

Артикул	de	do	H
1051419	150 + 3x32	206	111

Наименование	Упаковка
Uponor Vieser кольцо наращивания трапа 150мм, 3 патрубка д.32мм	22 ШТ

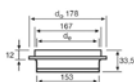

## Uponor Vieser Кольцо наращивания трапа, низкое

Применяется для гидроизоляции нижней части трапов Uponor Vieser и Uponor Vieser One.

Увеличение на 12 мм.

В комплект поставки входит клиновидное кольцо (серое).

Цвет: черный.

Артикул	de	do	H
1051421	150	178	33,5

Наименование	Упаковка
Uponor Vieser кольцо наращивания трапа низкое 150/12мм	8 ШТ

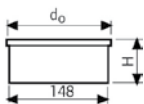

## Uponor Vieser Кольцо для регулировки высоты трапа

Используется для гидроизоляции верхней части трапов Uponor Vieser и Uponor Vieser One, под круглой крышкой в кафельном полу.

Цвет: светло-серый.

Диапазон регулировки 5...45 мм.

Артикул	de	do	H
1051418	150	155	45

Наименование	Упаковка
Uponor Vieser кольцо для регулировки высоты трапа 150мм	20 ШТ



## Uponor Vieser Уплотнение трапа

Применяется для бесшовного соединения смозочной гидроизоляционной массы и трапов Uponor Vieser и Uponor Vieser One.

Артикул	Описание
1051420	Мембрана (уплотнение трапа)

Наименование	Упаковка
Uponor Vieser уплотнение трапа 150мм	12 ШТ



# Крышки трапов для внутренних помещений Upronor Vieser и Upronor Vieser One

## Upronor Vieser Регулируемая рама из нержавеющей стали

Применяется при установке трапа в кафельном полу. Регулируется в соответствие с размером плитки. Общий диапазон регулировки 30 мм. К раме подходят квадратные крышки и решетки из нержавеющей стали Ø200 мм. Стыки между рамой и трапом не должны уплотняться.

Артикул	Описание
1051390	Регулируемая стальная рама

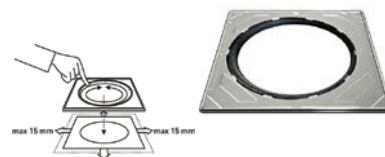

Наименование	Упаковка
Upronor Vieser крышка трапа стальная д.197/197мм	15 ШТ

## Upronor Vieser Крышка трапа квадратная Ø200 мм

Применяется при установке трапа в кафельном полу. В комплект поставки входит пластиковая рама. Стыки между квадратной крышкой и трапом не уплотняются.

Артикул	Описание	de	H	H1
1051381	Белый	147	16	6
1051394	Бежевый	147	16	6
1051415	Серый	147	16	6
1051414	Темно-серый	147	16	6
1051393	Нержавеющая сталь, 2 мм	147	16	6
1051383	Нержавеющая сталь, 2мм; Ø32 мм	147	16	6
1051392	Нержавеющая сталь, Design	147	16	6

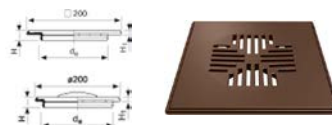

Наименование	Упаковка
Upronor Vieser крышка трапа квадратная д.200мм, белая	20 ШТ
Upronor Vieser крышка трапа квадратная д.200мм, бежевая	20 ШТ
Upronor Vieser крышка трапа квадратная д.200мм, серая	20 ШТ
Upronor Vieser крышка трапа квадратная д.200мм, темно-серая	20 ШТ
Upronor Vieser крышка трапа квадратная д.200мм, нерж.сталь	20 ШТ
Upronor Vieser крышка трапа квадратная д.200мм с отверстием 35мм	20 ШТ
Upronor Vieser крышка трапа квадратная д.200мм, нерж.сталь (своб. дизайн)	15 ШТ

## Upronor Vieser Крышка трапа квадратная Ø160 мм

Применяется при установке трапа в кафельном полу. В комплект поставки входит пластиковая рама. Стыки между квадратной крышкой и трапом не уплотняются.

Артикул	Описание	de	H	H1
1051403	Нержавеющая сталь, 2 мм	147	16	6
1051382	Нержавеющая сталь, 2мм; Ø32 мм	147	16	6

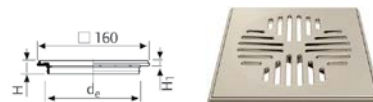

Наименование	Упаковка
Upronor Vieser крышка трапа квадратная д.160мм, нерж.сталь	20 ШТ
Upronor Vieser крышка трапа квадратная д.160мм с отверстием 35мм	20 ШТ

## Upronor Vieser Крышка трапа квадратная Ø197 мм

Применяется при установке трапа в кафельном полу. В комплект поставки входит либо пластиковая рама, либо регулируемая рама из нержавеющей стали. Материал крышки: нержавеющая сталь. Стыки между квадратной крышкой и трапом не уплотняются.



Артикул	Описание
1087235	Крышка Modern + ABS пластиковая рама
1087236	Крышка Design + стальная рама
1087237	Крышка Modern + стальная рама
1087238	Крышка Classic + стальная рама

Наименование	Упаковка
Upronor Vieser крышка трапа квадратная Modern 197x197мм, нерж. сталь, с пластиковой рамой	20 ШТ
Upronor Vieser крышка трапа квадратная Design 197x197мм, нерж. сталь, с регулируемой стальной рамой	15 ШТ
Upronor Vieser крышка трапа квадратная Modern 197x197мм, нерж. сталь, с регулируемой стальной рамой	20 ШТ
Upronor Vieser крышка трапа квадратная Classic 197x197мм, нерж. сталь, с регулируемой стальной рамой	20 ШТ

# Крышки трапов для внутренних помещений Uponor Vieser и Uponor Vieser One

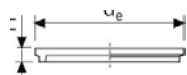

## Uponor Vieser Крышка трапа круглая

Применяется при установке трапа в виниловом напольном покрытии. При установке в кафельном полу дополнительно необходимо применить кольцо для регулировки высоты трапа.

Артикул	Описание	de	H
1051384	Нержавеющая сталь 1,5 мм	145	16

Наименование	Упаковка
Uponor Vieser крышка трапа круглая д.145мм, нерж.сталь	20 ШТ

## Запасные части Uponor Vieser



## Uponor Vieser Запасные части

Артикул	Описание
1051397	Зажим для трапа с уплотнительным кольцом**
1051387	Съемная воронка для трапа с ручкой, черная**
1051378	Воронка для трапа с ручкой, низкая**
1060730	Vieser One Воронка для трапа***
1051399	Фиксирующее кольцо для трапа 2-3 мм**
1051395	Крышка трапа круглая Ø145 мм, белая**

Наименование	Упаковка
Uponor Vieser зажим для трапа с уплотнительным кольцом	20 ШТ
Uponor Vieser съемная воронка для трапа с ручкой, черная	8 ШТ
Uponor Vieser воронка для трапа с ручкой, низкая	8 ШТ
Uponor Vieser one воронка для трапа	8 ШТ
Uponor Vieser фиксирующее кольцо для трапа 2-3мм	1 ШТ
Uponor Vieser крышка трапа круглая д.145мм, белая	20 ШТ

\*\* Для трапов Uponor Vieser и Uponor Vieser One

\*\*\* Для трапов Uponor Vieser One



## Uponor Гидрозатвор Vieser-Stop

Подходит для трапов Uponor Vieser с горизонтальным выпуском Ø50 мм и Ø75 мм, а также с вертикальным выпуском Ø75 мм.

Эффективно предотвращает высыхание водяного затвора, а также появление связанных с ним запахов. Для использования в любых помещениях, в которых существует риск высыхания напольного водостока.

Артикул	Описание
1051388	Сухой гидрозатвор

Наименование	Упаковка
Uponor гидрозатвор Vieser-stop	6 ШТ

# Дополнительное оборудование Upronor Vieser

## Upronor Vieser Манжета для унитаза

Соединение с безраструбной частью канализационной трубы. Подходит к ПП, ПВХ и чугунным трубам.

Цвет: белый.

При установке необходимо отсоединить верхнюю часть уплотнителя.

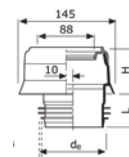

Артикул	de	H	L
<b>1051351</b>	110	70	40

Наименование	Упаковка
Upronor Vieser манжета для унитаза д.110мм белая	25 ШТ

## Upronor Vieser One Воздушный затвор

DN 50/75/110

Воздушный клапан низкого давления для вентиляции канализации в обогреваемом помещении.

Подходит для труб трех диаметров.

Цвет: белый.

Установка на безраструбный конец трубы.



Артикул	de	do	H	L
<b>1060731</b>	50/75/110	125	162	43

Наименование	Упаковка
Upronor Vieser one воздушный затвор 50/75/110мм	12 ШТ

## Upronor Защитная пробка

Для временной защиты системы в период проведения строительных работ.

Подходит как для раструбной, так и безраструбной части.

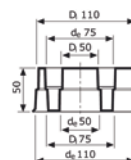

Артикул	de
<b>1003587</b>	50/75/110

Наименование	Упаковка
Upronor Vieser защитная пробка д.50/75/110мм	50 ШТ



# Локальные очистные сооружения Uronor

- Современные высокоавтоматизированные станции комплексной биохимической очистки сточных вод Uronor WehoPuts
- Современные высокоавтоматизированные станции комплексной биохимической очистки Uronor Clean и Uronor Bio
- Системы фильтрационной очистки Uronor Sako с рассчитанными комплектами оборудования полей поглощения и фильтрации
- Решения по накоплению сточных вод
- Колодцы и септики для бани и сауны



# Локальные очистные сооружения Uropog

## Содержание

Установки биохимической очистки сточных вод	
Uropog WehoPuts .....	376
Комплектующие к установкам биохимической очистки сточных вод	
Uropog WehoPuts .....	378
Установки биохимической очистки сточных вод	
Uropog Clean и Uropog Bio .....	379
Комплектующие к установкам биохимической очистки сточных вод	
Uropog Clean и Uropog Bio .....	382
Локальные очистные сооружения фильтрационного типа	
Uropog Sako.....	383
Комплектующие и дополнительное оборудование	
для систем фильтрационной очистки Uropog Sako .....	388
Накопительные ёмкости Uropog .....	392
Комплектующие к накопительным емкостям Uropog.....	393
Колодцы и септики для бани и сауны Uropog.....	394

# Установки биохимической очистки сточных вод Upronor WehoPuts

Upronor предлагает широкий модельный ряд локальных очистных сооружений, инженерные решения как отдельных коттеджей, школ, гостиниц, так и для совместных домовладений и коттеджных поселков. Производительность станций очистки хозяйственно-бытовых сточных вод варьируется от 0,75 до 180 м<sup>3</sup>/сутки.

Работа очистного сооружения Upronor WehoPuts основана на принципе порционной очистки, при которой обработка сточных вод осуществляется химико-биологическим способом.

Технология порционной очистки основана на том, что сточные воды очищаются партиями, каждая из которых обрабатывается отдельно, не перемешиваясь с еще неочищенными стоками. Таким образом, данная технология исключает влияние еще не очищенных стоков на обрабатываемые и обеспечивает высокий уровень очистки.

Технология очистки сточных вод включает в себя два основных метода: биологический и химический.

Этап биологической очистки осуществляется микроорганизмами, содержащимися в активном иле. При обеспечении достаточного поступления кислорода (процесс аэрации) микроорганизмы разлагают органические вещества.

На этапе химической очистки при помощи химического реагента осаждаются соединения фосфора, растворенные в сточных водах и являющиеся причиной неприятных запахов.

## Достоинства

- Высокая степень очистки
- Не чувствительна к колебаниям нагрузки
- Не требует установки полей фильтрации
- Компактна, подходит для небольших участков
- Не нарушает ландшафтный дизайн
- Работа полностью автоматизирована
- Низкое потребление электроэнергии
- Русифицированное меню
- Не требует ассенизации: твердый осадок, образующийся в результате очистки (активный ил), перекачивается в специальный мешок и обезвоживается.
- Мешок легко меняется и может использоваться в качестве удобрения на приусадебном участке или утилизироваться как обычные биологические отходы.

## Компоненты



Станции очистки



Химический реагент



Мешки для сбора ила



# Установки биохимической очистки сточных вод Upronor WehoPuts

## Upronor WehoPuts 5, 10 установки биохимической очистки сточных вод

Установки биохимической очистки сточных вод предназначены для использования одной семьей от 3 до 10 человек.

Данные станции не требуют ассенизации, так как имеют собственную систему сбора избыточного ила в специальный мешок, который меняется по мере наполнения в среднем 1 раз в 3-4 месяца.

Особенности:

- простой монтаж и минимум земляных работ
- не требуются поля фильтрации или поглощения
- компактная на земельном участке и простая в эксплуатации
- встроенный блок управления с меню на русском языке
- автоматический режим работы, позволяющий эксплуатировать станцию с перерывами до 1-1,5 месяцев
- не требует ассенизации

Комплект поставки включает:

- станция Upronor WehoPuts 5 или Upronor WehoPuts 10
- система анкерных креплений
- комплект мешков для сбора избыточного ила (5шт в комплекте)
- химический реагент WehoPuts, 10 л.



Артикул	Макс. производитель. м³/сутки	Длина м	Ширина м	Высота м
1066931	0.75	2.2	1.2	2.25
1066932	1.50	2.4	1.4	2.40

Наименование	Упаковка	
Upronor WehoPuts 5 установка для очистки сточных вод	1	ШТ
Upronor WehoPuts 10 установка для очистки сточных вод	1	ШТ

## Upronor WehoPuts 20 установка биохимической очистки сточных вод

Установка биохимической очистки сточных вод предназначена для использования 2-3 семьями общей численностью до 20 человек.

Данные станции требуют ассенизации 1 раз в полгода (под заказ возможно изготовление станции с системой сбора ила, как в Upronor WehoPuts 5,10).

Комплект поставки включает:

- станция Upronor WehoPuts 20
- комплект анкерных креплений

Дополнительное оборудование (заказывается отдельно): химический реагент WehoPuts, 20 л. (1066946)



Артикул	Макс. производитель. м³/сутки	Длина м	Ширина м	Высота м
1066934	3	3.2	2.2	2.7

Наименование	Упаковка	
Upronor WehoPuts 20 установка для очистки сточных вод	1	ШТ

# Комплектующие к установкам биохимической очистки сточных вод Upronog WehoPuts



## Upronog химический реагент WehoPuts

Осаждающий химический реагент WehoPuts состоит из раствора хлорида железа и предназначен для осаждения фосфора во время процесса очистки бытовых сточных вод.

**Перед использованием ознакомьтесь с паспортом безопасности химического реагента.**

**Химический реагент WehoPuts предназначен только для использования в станциях Upronog WehoPuts.**

Артикул	Объем
<b>1066946</b>	20л

Наименование	Упаковка
Upronog химический реагент WehoPuts 20 л.	1 шт



## Upronog комплект мешков для сбора активного ила

Данные мешки предназначены для сбора избыточного ила, образующегося в процессе очистки в установках Upronog WehoPuts 5 и Upronog WehoPuts 10.

После замены мешок можно компостировать вместе с другими биологическими отходами и в последующем использовать в качестве минерального удобрения на приусадебном участке.

Один комплект содержит 5 мешков для сбора ила и 5 защитных мешков.

Артикул
<b>1066950</b>

Наименование	Упаковка
Upronog комплект мешков для сбора активного ила (5шт. в комплекте)	1 шт

# Установки биохимической очистки сточных вод Upronor Clean и Upronor Bio

Работа очистных сооружений Upronor Clean и Upronor Bio основана на принципе порционной очистки, при которой обработка сточных вод осуществляется химико-биологическим способом.

Технология порционной очистки основана на том, что сточные воды очищаются партиями, каждая из которых обрабатывается отдельно, не перемешиваясь с еще неочищенными стоками. Таким образом, данная технология исключает влияние еще не очищенных стоков на обрабатываемые и обеспечивает высокий уровень очистки.

Технология очистки сточных вод включает в себя два основных метода: биологический и химический.

Этап биологической очистки осуществляется микроорганизмами, содержащимися в активном иле. При обеспечении достаточного поступления кислорода (процесс аэрации) микроорганизмы разлагают органические вещества.

На этапе химической очистки при помощи химического реагента осаждаются соединения фосфора, растворенные в сточных водах и являющиеся причиной неприятных запахов.

## Достоинства

- Высокая степень очистки
- Не чувствительна к колебаниям нагрузки
- Не требует установки полей фильтрации
- Не нарушает ландшафтный дизайн
- Работа полностью автоматизирована
- Низкое потребление электроэнергии

## Компоненты



Станции Clean



Химический реагент



Станции Bio



Дополнительное оборудование

# Установки биохимической очистки сточных вод Upronor Clean и Upronor Bio



## Upronor Clean I установка для очистки сточных вод

Установка биохимической очистки сточных вод. Максимальная производительность 1,1 м³/сутки. Предназначена для эксплуатации одной семьи до 6 человек.

Особенности:

- простая в использовании, и надежная в эксплуатации
- компактная и незаметная на участке
- имеет беспроводную систему сигнализации в виде информационной панели, устанавливаемой в доме
- требует ассенизации 1 раз в год
- имеет 3 автоматических режима работы, включая режим отпуска при сезонном использовании.

Дополнительное оборудование (заказывается отдельно):

3 комплекта анкерных креплений (1003563), химический реагент Clean 20 л (1003575), 2 удлинительные трубы д.560мм (1003606), а также 4 уплотнительных кольца д.560 мм (1003600).

Артикул	Макс. производител. м³/сутки	Длина м	Ширина м	Высота м
<b>1048256</b>	1.1	2.4	1.92	2.03
<b>1055836</b>				

Наименование	Упаковка
Upronor Clean I установка для очистки сточных вод	1 ШТ
Upronor Clean информационная панель	1 ШТ



## Upronor Bio 10 установка для очистки сточных вод

Установка биохимической очистки сточных вод. Предназначена для эксплуатации одной или двумя семьями до 10 человек.

Максимальная производительность 1,5 м³/сутки.

Система содержит отстойник на 2 м³, технологичную емкость на 4 м³ с блоком управления, а также соединительные трубы между емкостями.

Дополнительное оборудование (заказывается отдельно):

6 комплектов анкерных креплений (1003563), химический реагент Clean 20 л (1003575), удлинительные трубы: 4 шт. д. 400 мм (1003605), 1 шт. д. 560 мм, а также 8 уплотнительных колец д.400мм (1003521), 2 2 уплотнительных кольца д. 560 мм (1003600).

Максимальная глубина наращивания установки 1 метр.

Артикул	Макс. производител. м³/сутки	Длина м
<b>1003568</b>	1.5	7.1

Наименование	Упаковка
Upronor Bio 10 установка для очистки сточных вод	1 ШТ

# Установки биохимической очистки сточных вод Uronor Clean и Uronor Bio

## Uronor Bio 15 установка для очистки сточных вод

Предназначена для эксплуатации одной или двумя семьями до 15 человек.

Максимальная производительность 2,25 м<sup>3</sup>/сутки.

Комплект поставки включает 2 отстойника по 2 м<sup>3</sup>, технологическую емкость на 4 м<sup>3</sup> с блоком управления, а также соединительные трубы между емкостями.

Дополнительное оборудование (заказывается отдельно):

8 комплектов анкерных креплений (1003563), химический реагент Clean 20 л (1003575), удлинительные трубы: 4 шт.

д. 400 мм (1003605), 2 шт д. 560 мм (1003606), а так же

8 уплотнительных колец д.400мм (1003521),

и 4 уплотнительных кольца д.560мм (1003600).

Максимальная глубина наращивания установки 1 метр.



Артикул	Макс. производитель. м <sup>3</sup> /сутки	Длина м
<b>1003569</b>	2.25	9

Наименование	Упаковка
Uronor Bio 15 установка для очистки сточных вод	1 ШТ

# Комплектующие к установкам биохимической очистки сточных вод Upronor Clean и Upronor Bio



## Upronor осаждающий химический реагент Clean

Осаждающий химический реагент Upronor Clean состоит из раствора полихлоралюминия и предназначен для осаждения фосфора во время процесса очистки бытовых сточных вод.

**Перед использованием ознакомьтесь с паспортом безопасности химического реагента.**

**Осаждающий химический реагент Clean предназначен для использования с установками по очистке сточных вод Upronor Bio 10, Upronor Bio 15, Upronor Clean I, Upronor Clean V.**

Артикул

**1003575**

Наименование

Upronor осаждающий химический реагент Clean, 20л

Упаковка

1 ШТ

## Upronor система анкеровки

Система включает в себя 2 анкерные пластины и нерастяжимые тросы с крепежными принадлежностями. Металлические части состоят из нержавеющей или кислотостойкой стали. Количество комплектов для анкеровки различается в зависимости от размера емкости. При помощи данной системы можно анкеровать любые установки для очистки сточных вод (кроме станций Upronor WehoPuts), резервуары и накопительные емкости Upronor.

Артикул

**1003563**

Наименование

Upronor система анкеровки

Упаковка

1 ШТ

## Upronor удлинительная труба

Удлинительная труба д. 400мм, длиной 1,4 м предназначена для удлинения горловин технологический резервуаров установок по очистке сточных вод Upronor Bio 10 и Upronor Bio 15.

Удлинительная труба д. 560мм, длиной 1 м предназначена для удлинения горловин установок по очистке сточных вод Upronor Clean и осаждающих резервуаров установок по очистке сточных вод Upronor Bio 10 и Upronor Bio 15.

На каждую трубу необходимо 2 уплотнительных кольца, соответствующего диаметра.



Наименование

Upronor удлинительная труба  
д.400мм 1,4м ПП  
Upronor удлинительная труба Clean  
д.560мм 1м

Упаковка

1 ШТ  
1 ШТ

Артикул

**1003605**

Диаметр, мм x Длина, м

400 x 1,4

**1057363**

560 x 1,0

## Upronor кольцо уплотнительное

На каждую трубу необходимо 2 уплотнительных кольца, соответствующего диаметра.



Артикул

**1003521**

Диаметр,  
мм

400

**1003600**

560

Наименование

Upronor кольцо уплотнительное Duplex  
д.400мм  
Upronor Storm Water кольцо уплотнительное  
560/500мм

Упаковка

1 ШТ  
1 ШТ

# Локальные очистные сооружения фильтрационного типа Upronor Sako

Upronor Sako - это энергонезависимая система фильтрационной очистки сточных вод, состоящая из отстойника, в котором происходит осаждение крупнодисперсных фракций и первичное биологическое брожение, а также поля фильтрации, в котором осветленные сточные воды очищаются через почвенный слой и уходят в грунт.

Однако при этом стоит учитывать уровень грунтовых вод, который не должен превышать 1,9 м, и поглощающую способность почвы, так как для устройства поля фильтрации подходят только песчаные и супесчаные грунты.

Upronor предлагает септики различной производительности от 0,75 до 2 м<sup>3</sup>/сутки для семей от 1 до 10 человек. Для каждой модели септика рассчитан комплект оборудования для устройства поля фильтрации, с учетом оптимальной производительности септика. Фильтрационные модули Upronor можно использовать в качестве замены слоя щебня в полях поглощения и фильтрации. За счет особой ячеистой структуры они создают оптимальные условия для развития бактерий и, соответственно, более эффективной очистки сточных вод. Это позволяет сократить площадь поля в 2-3 раза при сохранении производительности системы и качества очистки.

## Достоинства

- Высокая степень очистки
- Система энергонезависима (в ней нет электрических узлов)
- Уникальная конструкция переливных патрубков внутри септика для высокой степени очистки
- Готовые комплекты оборудования для любых условий
- Минимальные эксплуатационные расходы ассенизация 1-2 раза в год

## Компоненты

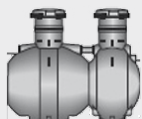

Септики объемом  
от 1,5 до 4м<sup>3</sup>



Комплекты для  
устройства поля  
поглощения



Комплекты  
с фильтрационными  
модулями



Комплекующие  
и дополнительное  
оборудование

# Локальные очистные сооружения фильтрационного типа Upronor Sako – комплекты оборудования

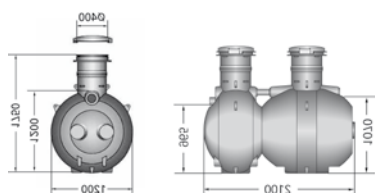

Артикул
<b>1003549</b>
<b>1050917</b>
<b>1050983</b>
<b>1003580</b>
<b>1050982</b>
<b>1053699</b>
<b>1050894</b>
<b>1003566</b>

## Комплект оборудования Upronor Sako с септиком 1,5 м<sup>3</sup> с полем поглощения

Upronor Sako предназначен для очистки «серых» бытовых сточных вод от одной семьи, численностью 1-3 человека.

Производительность системы - 0,75м<sup>3</sup>/сут.

Площадь поля поглощения - 24м<sup>2</sup>.

Комплект оборудования включает:

Наименование	Упаковка	
Upronor септик 2-камерный 1,5 м <sup>3</sup> .	1	ШТ
<b>Комплект включает:</b>		
Upronor распределительный колодец 400мм (+2 шт. регулятора потока 110мм)	1	ШТ
Upronor распределительная труба д.110мм 2,5м	4	ШТ
Upronor гибкий раструбный отвод д.110мм 0-90гр SN8 ПЭ	4	ШТ
Upronor перфорированная труба-распылительная д.110мм, 2,5м	10	ШТ
Upronor муфта раструбная д.110мм ПЭ	8	ШТ
Upronor вентиляционная заглушка д.110мм	2	ШТ
Upronor фильтрационная ткань 1,4x32м	1	ШТ

Отстойник 2 м<sup>3</sup>

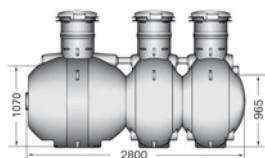

Артикул
<b>1003550</b>
<b>1050917</b>
<b>1050983</b>
<b>1003580</b>
<b>1050982</b>
<b>1053699</b>
<b>1050894</b>
<b>1003566</b>

## Комплект оборудования Upronor Sako с септиком 2 м<sup>3</sup> с полем поглощения

Upronor Sako предназначен для очистки бытовых сточных вод от одной семьи, численностью 4-5 человек.

Производительность системы - 1м<sup>3</sup>/сут.

Площадь поля поглощения - 30м<sup>2</sup>.

Наименование	Упаковка	
Upronor септик 3-камерный 2м <sup>3</sup>	1	ШТ
<b>Комплект включает:</b>		
Upronor распределительный колодец 400мм (+2 шт. регулятора потока 110мм)	1	ШТ
Upronor распределительная труба д.110мм 2,5м	4	ШТ
Upronor гибкий раструбный отвод д.110мм 0-90гр SN8 ПЭ	4	ШТ
Upronor перфорированная труба-распылительная д.110мм, 2,5м	12	ШТ
Upronor муфта раструбная д.110мм ПЭ	10	ШТ
Upronor вентиляционная заглушка д.110мм	2	ШТ
Upronor фильтрационная ткань 1,4x32м	1	ШТ



# Локальные очистные сооружения фильтрационного типа Upronor Sako – комплекты оборудования

## Комплект оборудования Upronor Sako с септиком 3 м<sup>3</sup> с полем поглощения

Upronor Sako предназначен для очистки бытовых сточных вод от 1-2 семей, общей численностью 6-8 человек. Производительность системы - 1,5м<sup>3</sup>/сут. Площадь поля поглощения - 45м<sup>2</sup>.

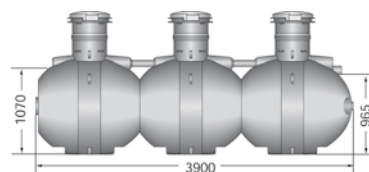

Артикул	Наименование	Упаковка	
<b>1003551</b>	Уpronor септик 3-камерный 3 м <sup>3</sup> .	1	ШТ
	<b>Комплект включает:</b>		
<b>1050917</b>	Уpronor распределительный колодец 400мм (+2 шт. регулятора потока 110мм)	1	ШТ
<b>1050918</b>	Уpronor регулятор потока 110мм	1	ШТ
<b>1050983</b>	Уpronor распределительная труба д.110мм 2,5м	6	ШТ
<b>1003580</b>	Уpronor гибкий раструбный отвод д.110мм 0-90гр SN8 ПЭ	6	ШТ
<b>1050982</b>	Уpronor перфорированная труба-распылительная д.110мм, 2,5м	15	ШТ
<b>1053699</b>	Уpronor муфта раструбная д.110мм ПЭ	12	ШТ
<b>1050894</b>	Уpronor вентиляционная заглушка д.110мм	3	ШТ
<b>1003566</b>	Уpronor фильтрационная ткань 1,4x32м	2	ШТ

## Комплект оборудования Upronor Sako с септиком 4 м<sup>3</sup> с полем поглощения

Комплект Upronor Sako предназначен для очистки бытовых сточных вод от 1-2 семей, общей численностью 9-10 человек. Производительность системы - 2м<sup>3</sup>/сут. Площадь поля поглощения - 60м<sup>2</sup>.

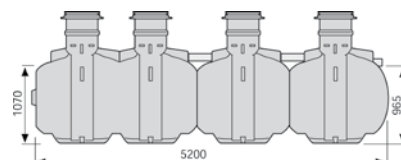

Артикул	Наименование	Упаковка	
<b>1003552</b>	Уpronor септик 4-камерный 4м <sup>3</sup> .	1	ШТ
	<b>Комплект включает:</b>		
<b>1050917</b>	Уpronor распределительный колодец 400мм (+2 шт. регулятора потока 110мм)	1	ШТ
<b>1050918</b>	Уpronor регулятор потока 110мм	2	ШТ
<b>1050983</b>	Уpronor распределительная труба д.110мм 2,5м	8	ШТ
<b>1003580</b>	Уpronor гибкий раструбный отвод д.110мм 0-90гр SN8 ПЭ	8	ШТ
<b>1050982</b>	Уpronor перфорированная труба-распылительная д.110мм, 2,5м	20	ШТ
<b>1053699</b>	Уpronor муфта раструбная д.110мм ПЭ	16	ШТ
<b>1050894</b>	Уpronor вентиляционная заглушка д.110мм	4	ШТ
<b>1003566</b>	Уpronor фильтрационная ткань 1,4x32м	2	ШТ

# Локальные очистные сооружения фильтрационного типа Upronor Sako – комплекты оборудования

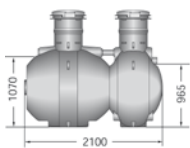

## Комплект оборудования с септиком 1,5 м<sup>3</sup> с фильтрационными модулями

Комплект оборудования Upronor Sako предназначен для очистки «серых» бытовых сточных вод от одной семьи, численностью 1-3 человека.

Производительность системы - 0,75 м<sup>3</sup>/сутки

Площадь поля фильтрации - 10 м<sup>2</sup>

Артикул
1003549
1003546
1003566
1050894
1050917
1050982
1050983
1053699
1003580

Наименование	Упаковка
Уpronor септик 2-камерный 1,5м <sup>3</sup>	1 ШТ
<b>Комплект включает:</b>	
Уpronor Фильтрационный модуль	6 ШТ
Уpronor Фильтрационная ткань 1,4х32м	1 ШТ
Уpronor Вентиляционная заглушка д. 110мм	2 ШТ
Уpronor Распределительный колодец 400мм (+2 шт. регулятора потока 11)	1 ШТ
Уpronor Перфорированная труба-распылительная д. 110мм 2,5м	6 ШТ
Уpronor Распределительная труба д. 110мм, 2,5м	4 ШТ
Уpronor Муфта раструбная д. 110мм ПЭ	4 ШТ
Уpronor Гибкий раструбный отвод д. 110мм 0-90гр SN8 ПЭ	2 ШТ

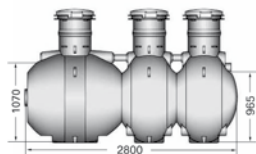

## Комплект оборудования с септиком 2 м<sup>3</sup> с фильтрационными модулями

Комплект оборудования Upronor Sako предназначен для очистки бытовых сточных вод от одной семьи, численностью 4-5 человек.

Производительность системы - 1 м<sup>3</sup>/сутки

Площадь поля фильтрации - 10 м<sup>2</sup>

Артикул
1003550
1003546
1003566
1050894
1050917
1050982
1050983
1053699
1003580

Наименование	Упаковка
Уpronor септик 3-камерный 2м <sup>3</sup>	1 ШТ
<b>Комплект включает:</b>	
Уpronor Фильтрационный модуль	8 ШТ
Уpronor Фильтрационная ткань 1,4х32м	1 ШТ
Уpronor Вентиляционная заглушка д. 110мм	2 ШТ
Уpronor Распределительный колодец 400мм (+2 шт. регулятора потока 11)	1 ШТ
Уpronor Перфорированная труба-распылительная д. 110мм 2,5м	8 ШТ
Уpronor Распределительная труба д. 110мм, 2,5м	4 ШТ
Уpronor Муфта раструбная д. 110мм ПЭ	6 ШТ
Уpronor Гибкий раструбный отвод д. 110мм 0-90гр SN8 ПЭ	4 ШТ

# Локальные очистные сооружения фильтрационного типа Uropog Sako – комплекты оборудования

## Комплект оборудования с септиком 3 м<sup>3</sup> с фильтрационными модулями

Комплект оборудования Uropog Sako предназначен для очистки бытовых сточных вод от 1-2 семей, общей численностью 6-8 человек.

Производительность системы - 1,5 м<sup>3</sup>/сутки

Площадь поля фильтрации - 15 м<sup>2</sup>

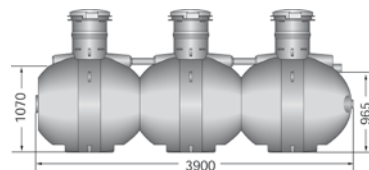

Артикул
1003551
1003546
1003566
1050894
1050917
1050982
1050983
1053699
1003580
1050918

Наименование	Упаковка	
Уропог септик 3-камерный 3м <sup>3</sup>	1	ШТ
<b>Комплект включает:</b>		
Уропог Фильтрационный модуль	12	ШТ
Уропог Фильтрационная ткань 1,4x32м	2	ШТ
Уропог Вентиляционная заглушка д. 110мм	3	ШТ
Уропог Распределительный колодец 400мм (+2 шт. регулятора потока 11)	1	ШТ
Уропог Перфорированная труба-распылительная д. 110мм 2,5м	12	ШТ
Уропог Распределительная труба д. 110мм, 2,5м	6	ШТ
Уропог Муфта раструбная д. 110мм ПЭ	9	ШТ
Уропог Гибкий раструбный отвод д. 110мм 0-90гр SN8 ПЭ	6	ШТ
Уропог Регулятор потока д.110мм	1	ШТ

## Комплект оборудования с септиком 4 м<sup>3</sup> с фильтрационными модулями

Комплект оборудования Uropog Sako предназначен для очистки бытовых сточных вод от 1-2 семей, общей численностью 9-10 человек.

Производительность системы - 2 м<sup>3</sup>/сутки

Площадь поля фильтрации - 20 м<sup>2</sup>

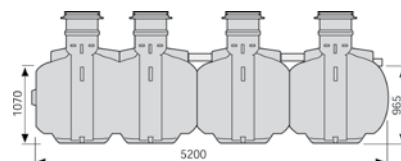

Артикул
1003552
1003546
1003566
1050894
1050917
1050982
1050983
1053699
1003580
1050918

Наименование	Упаковка	
Уропог септик 4-камерный 4м <sup>3</sup>	1	ШТ
<b>Комплект включает:</b>		
Уропог Фильтрационный модуль	16	ШТ
Уропог Фильтрационная ткань 1,4x32м	2	ШТ
Уропог Вентиляционная заглушка д. 110мм	4	ШТ
Уропог Распределительный колодец 400мм (+2 шт. регулятора потока 11)	1	ШТ
Уропог Перфорированная труба-распылительная д. 110мм 2,5м	16	ШТ
Уропог Распределительная труба д. 110мм, 2,5м	8	ШТ
Уропог Муфта раструбная д. 110мм ПЭ	12	ШТ
Уропог Гибкий раструбный отвод д. 110мм 0-90гр SN8 ПЭ	8	ШТ
Уропог Регулятор потока д.110мм	1	ШТ

# Комплектующие и дополнительное оборудование для систем фильтрационной очистки Upronor Sako

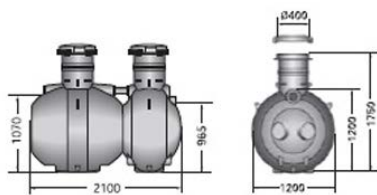

## Upronor септик 2-камерный 1,5м<sup>3</sup>.

Подходит для очистки «серых» бытовых сточных вод одной семьи, численностью 2-3 человека.  
Максимальная производительность 0,75 м<sup>3</sup>/сутки.

Артикул

**1003549**

Наименование

Upronor Септик 2-камерный 1,5м<sup>3</sup>.

Упаковка

1 ШТ



Отстойник 2 м<sup>3</sup>

## Upronor септик 3-камерный 2м<sup>3</sup>

Подходит для очистки бытовых сточных вод одной семьи, численностью 3-5 человек.  
Максимальная производительность 1 м<sup>3</sup>/сутки.

Артикул

**1003550**

Наименование

Upronor септик 3-камерный 2 м<sup>3</sup>

Упаковка

1 ШТ

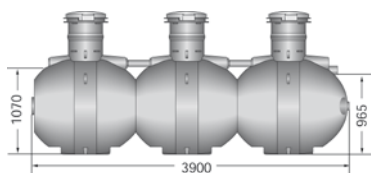

## Upronor септик 3-камерный 3м<sup>3</sup>

Подходит для очистки бытовых сточных вод одной семьи, численностью 6-8 человек.  
Максимальная производительность 1,5 м<sup>3</sup>/сутки.

Артикул

**1003551**

Наименование

Upronor септик 3-камерный 3 м<sup>3</sup>

Упаковка

1 ШТ

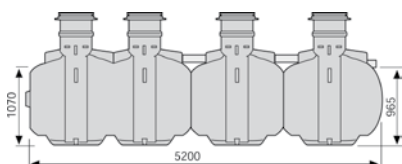

## Upronor септик 4-камерный 4м<sup>3</sup>

Подходит для очистки бытовых сточных вод одной семьи, численностью 9-10 человек.  
Максимальная производительность 2 м<sup>3</sup>/сутки.

Артикул

**1003552**

Наименование

Upronor септик 4-камерный 4 м<sup>3</sup>

Упаковка

1 ШТ

# Комплектующие и дополнительное оборудование для систем фильтрационной очистки Uropog Sako

## Uropog удлинительная труба

Удлинительная труба д. 400мм, длиной 1,4 м предназначена для удлинения горловин септиков и распределительного колодца. На каждую трубу необходимо 2 уплотнительных кольца, соответствующего диаметра.



Артикул	Диаметр, мм x Длина, м
1003605	400 x 1,4

Наименование	Упаковка
Uropog удлинительная труба д.400мм 1,4м ГП	1 ШТ

## Uropog кольцо уплотнительное

На каждую трубу необходимо 2 уплотнительных кольца, соответствующего диаметра.



Артикул	Диаметр, мм
1003521	400

Наименование	Упаковка
Uropog кольцо уплотнительное Duplex д.400мм	1 ШТ

## Uropog распределительный колодец 400, с 2-4 выходами

Включает 2 регулятора потока д. 110мм. Дополнительное оборудование: Удлинительная труба д.400 мм.

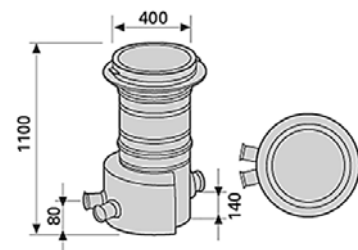

Артикул	Диаметр, мм
1050917	110

Наименование	Упаковка
Uropog Распределительный колодец 400мм (+2 шт. регулятора потока 110мм)	1 ШТ

## Uropog фильтрационный модуль

Фильтрационные модули заменяют собой слой щебня и предназначены для устройства поля фильтрации в различных системах очистки сточных вод. Размеры одного модуля: длина 1200мм, ширина 550мм, высота 190 мм.



Артикул	Наименование	Упаковка
1003546	Uropog фильтрационный модуль	1 ШТ

Наименование	Упаковка
Uropog фильтрационный модуль	1 ШТ

# Комплектующие и дополнительное оборудование для систем фильтрационной очистки Upronor Sako



## Upronor труба дренажная двустенная

Предназначена для устройства системы дренажа участка или поля фильтрации.

Артикул	Диаметр, мм x Длина, м
1003576	110/95 x 3

Наименование	Упаковка
Уpronor труба дренажная двустенная д.110/95мм 3м SN8 ПЭ	1 шт



## Upronor труба перфорированная - труба-распылительная

Специально перфорированная фильтрационная труба для распределения сточных вод в поле поглощения. При устройстве поля поглощения труба располагается зеленой полосой вверх, перфорацией - вниз.

Артикул	Диаметр, мм x Длина, м
1050982	110 x 2,5

Наименование	Упаковка
Уpronor труба перфорированная - труба-распылительная д.110мм 2,5м	1 шт

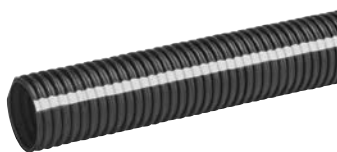

## Upronor распределительная труба

При устройстве поля поглощения труба прокладывается между распределительным колодцем и распылительными трубами.

Артикул	Диаметр, мм x Длина, м
1050983	110 x 2,5

Наименование	Упаковка
Уpronor распределительная труба д.110мм 2,5м	1 шт



## Upronor муфта раструбная

Предназначена для соединения дренажных, распылительных и распределительных труб.

Артикул	Диаметр, мм
1053699	110

Наименование	Упаковка
Уpronor муфта раструбная д.110мм ПЭ	1 шт



## Upronor гибкий раструбный отвод

Предназначены для соединения труб в местах изменения направления трубопровода.

Артикул	Размер
1003580	110/0° .....90°

Наименование	Упаковка
Уpronor гибкий раструбный отвод д.110мм 0-90гр SN8 ПЭ	1 шт



## Upronor вентиляционная заглушка

В системах очистки сточных вод устанавливается на верхний конец вентиляционной трубы поля поглощения или фильтрации.

Артикул	Диаметр, мм
1050894	110

Наименование	Упаковка
Уpronor вентиляционная заглушка д.110мм	1 шт

# Комплектующие и дополнительное оборудование для систем фильтрационной очистки Upronor Sako

## Upronor фильтрационная ткань

Укладывается сверху на распылительные трубы и слой щебня в поле фильтрации/поглощения для предотвращения попадания в него поверхностных вод.



Артикул	
<b>1003566</b>	

Наименование	Упаковка
Upronor фильтрационная ткань 1,4x32м	1 ШТ

## Upronor регулятор потока

Устанавливается в распределительный колодец для равномерного потока воды в распылительные трубы.

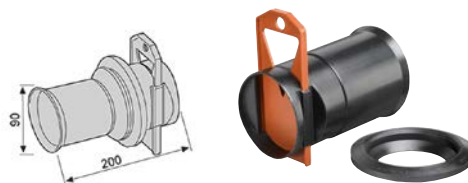

Артикул	Диаметр, мм
<b>1050918</b>	110

Наименование	Упаковка
Upronor регулятор потока 110мм	1 ШТ

## Upronor Sako крышка ПВХ

Устанавливается на горловину септиков SAKO и распределительного колодца.



Артикул	
<b>1044250</b>	

Наименование	Упаковка
Upronor Sako крышка ПВХ д.400мм	1 ШТ

## Upronor колодец для насоса 0,5 м³.

Для перекачивания канализационных стоков в систему очистки или откачивания очищенных сточных вод к месту сброса, в случае отсутствия возможности соблюсти достаточный уклон для самотечного поступления сточных вод. В комплект поставки входит две соединительных муфты для подключения труб диаметром 40 мм. Насос в комплект поставки не входит.



Артикул	Размер
<b>1003558</b>	0,5 м³

Наименование	Упаковка
Upronor колодец для насоса 0,5 м³.	1 ШТ

## Upronor система анкеровки

Система включает в себя 2 анкерные пластины и нерастяжимые тросы с крепежными принадлежностями. Металлические части состоят из нержавеющей или кислотостойкой стали. Количество комплектов для анкерования различается в зависимости от размера емкости.

При помощи данной системы можно анкеровать любые установки для очистки сточных вод (кроме станций Upronor WehoPuts), резервуары и накопительные емкости Upronor.



Артикул	
<b>1003563</b>	

Наименование	Упаковка
Upronor система анкеровки	1 ШТ

# Накопительные емкости Uropog



Для приема бытовых стоков в населенных пунктах, где отсутствует канализация и где невозможно установить энергозависимую станцию или устроить систему поглощения, единственным решением может стать закрытая накопительная емкость.

В нее поступают сточные воды от всего дома, которые после полного заполнения емкости удаляются с помощью ассенизационной машины.

Поскольку накопительный резервуар Uropog имеет ограниченную вместимость – максимум 5,3 м<sup>3</sup>, то крайне важно контролировать объем скапливающихся в нем стоков, для чего Uropog рекомендует дополнительно заказывать сигнализацию наполнения накопительной емкости.

Одним из способов снижения расхода воды является, например, установка унитаза с экономичным смывом. В большинстве случаев это ставит дополнительные требования к монтажу установки, например, повышенный уклон подводящих труб.

Закрытые накопительные емкости не предназначены для приема дождевых и дренажных вод!

На участках где существует риск выталкивания резервуара грунтовыми водами, рекомендуется использовать систему анкерки Uropog (арт. 1003563), которая обеспечит надежную фиксацию накопительной емкости.

## Uropog накопительная емкость 5,3 м<sup>3</sup>

Предназначена для накопления всех сточных вод с последующей ассенизацией по мере накопления.

Максимальная глубина установки от поверхности земли составляет 0,75 м.

Дополнительное оборудование (заказываются отдельно): 3 комплекта анкерных креплений (1003563), система беспроводной сигнализации (1050927).

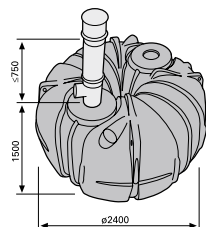

Артикул  
**1003561**

Наименование	Упаковка
Uropog накопительная емкость 5,3м <sup>3</sup>	1 шт

## Uropog накопительная емкость 10 м<sup>3</sup>

Предназначена для накопления всех сточных вод с последующей ассенизацией по мере накопления.

Максимальная глубина установки от поверхности земли составляет 0,75 м.

Комплект поставки включает:

- 2 накопительные емкости по 5,3 м<sup>3</sup>
- Соединительный комплект деталей для накопительных емкостей, д. 160мм

Дополнительное оборудование (заказываются отдельно): 6 комплектов анкерных креплений (1003563), система беспроводной сигнализации (1050927).

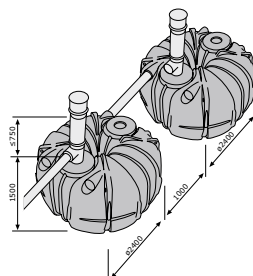

Артикул  
**1003561**  
**1003562**

Наименование	Упаковка
Uropog накопительная емкость 5,3м <sup>3</sup>	2 шт
Uropog соединительный комплект накопительных емкостей 5,3м <sup>3</sup> , 160мм	1 шт



# Комплектующие к накопительным емкостям Upronog

## Upronog горловина для накопительной емкости

Колодец для технического обслуживания является дополнительным оборудованием для закрытой накопительной емкости. Диаметр 560 мм, высота 720 мм.



Артикул

**1057922**

Наименование

Upronog горловина для накопительной емкости 560мм

Упаковка

1 ШТ

## Upronog система беспроводной сигнализации для накопительной емкости

Система беспроводной сигнализации для накопительной емкости Upronog состоит из наружных и внутренних блоков. Может также применяться в дренажных и водосточных колодцах для контроля уровня жидкости.



Артикул

**1050927**

Наименование

Upronog система беспроводной сигнализации для накопительной емкости

Упаковка

1 ШТ

## Upronog система анкеровки

Система включает в себя 2 анкерные пластины и нерастяжимые стропы с крепежными принадлежностями. Металлические части состоят из нержавеющей или кислотостойкой стали. Количество комплектов для анкеровки различается в зависимости от размера емкости.

При помощи данной системы можно анкеровать любые установки для очистки сточных вод (кроме станций Upronog WehoPuts), резервуары и накопительные емкости Upronog.



Артикул

**1003563**

Наименование

Upronog система анкеровки

Упаковка

1 ШТ

# Колодцы и септики для бани и сауны Uropog



## Uropog колодец для бани и сауны

Колодец для сауны предназначен для небольшого расхода серых стоков. Емкость имеет крышку диаметром 315 мм, глубина заложения подводящего патрубка 240 мм. Имеется вентиляционная труба. Имеет один входной патрубок, д. 75 мм.

Артикул

**1003565**

Наименование

Uropog колодец для бани и сауны  
250л.

Упаковка

1 ШТ



## Uropog септик для бани и сауны

Небольшой септик для серых стоков, устанавливается перед колодцем для бани и сауны (1003565), для отстаивания крупных взвешенных частиц и отделения жира. Емкость имеет крышку д. 315 мм, глубина установки заложения подводящей трубы 240 мм. Входной и выходной патрубков д. 75 мм.

Артикул

**1050930**

Наименование

Uropog септик для бани и сауны  
250л.

Упаковка

1 ШТ



## Uropog удлинительная труба 315мм 1,2 м с уплотнительными кольцами

Для удлинения горловины колодца и септика для бани и сауны.

Артикул

**1003604**

Наименование

Uropog удлинительная труба 315мм 1,2 м  
с уплотнительными кольцами

Упаковка

1 ШТ

# Система дренажа и ливневой канализации Upronor

- Защита фундамента и прилегающих территорий от вредных воздействий грунтовых и дождевых вод имеет важное значение как для здания так и для его жителей.
- Upronor предлагает решения для устройства систем ливневой канализации и дренажа фундамента здания и прилегающих территорий
- Трубы в бухтах предназначены в первую очередь для устройства дренажа участков и мелиорации полей



# Система дренажа и ливневой канализации Uropog

## Содержание

Система ливневой канализации.....	398
Дождеприемники и дождеприемные воронки.....	399
Трубы для ливневой канализации.....	400
Фитинги к трубам для ливневой канализации.....	401
Фитинги Ultra Rib2 и Duplex.....	402
Система дренажа фундамента зданий и прилегающих территорий.....	404
Дренажные двустенные трубы .....	405
Фитинги к дренажным двустенным трубам.....	406
Фитинги Ultra Rib2 и Duplex.....	407
Система дренажа прилегающих территорий.....	409
Дренажные трубы в бухтах .....	410
Фитинги для дренажных труб в бухтах .....	412

# Система ливневой канализации

Ливневая канализация собирает воду, стекающую с крыш, а так же поверхностные стоки. Установленные под водосточными трубами дождеприёмные воронки собирают воду и отфильтровывают крупный мусор. Систему ливневой канализации не объединяют с дренажной системой, так как существует вероятность подтопления фундамента строения. Данные сети прокладывают параллельно друг другу и с одним уклоном. Дренажные и дождевые воды поступают в коллекторный колодец, снабженный обратным клапаном, предотвращающим проникновение воды обратно в дренажную сеть. Из данного колодца вода поступает в общесплавную канализацию, в водоотводную канаву или впитывается в почву через поле инфильтрации.

## Достоинства

- Простой монтаж, особенно при применении универсальных гибких фитингов
- Долговечность
- Комплектность системы

## Компоненты



Труба IQ с раструбом

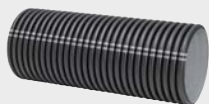

Труба IQ без раструба

## Аксессуары



Универсальные гибкие фитинги



Фитинги Ultra Rib2



Дождеприемники и дождеприемные воронки

# Дождеприемники и дождеприемные воронки

## Уролог Дождеприемник SK 300

Дождеприемник с небольшим отсеком для осаждения взвесей.

Чугунная решетчатая крышка с возможностью установки в местах с транспортной нагрузкой до 5 т.



Артикул	Соединения, диаметр, мм	Наименование	Упаковка
1051006	110	Уролог Дождеприемник д.300мм с чугунной крышкой 5т.	1 шт

## Уролог Дождеприемник 200

Имеет дождеприемную воронку и отсек для осаждения взвесей д. 200 мм с двумя патрубками д. 110мм.

При помощи телескопической конструкции высота дождеприемника может регулироваться в пределах 0,4 - 0,6 м. Воронка имеет защиту от брызг, отсек для крупного мусора и съемную решетку.



Артикул	Соединения, диаметр, мм	Наименование	Упаковка
1067880	110	Уролог Дождеприемник, д.200мм	1 шт

## Уролог Дождеприемная воронка д. 315/110мм

Устанавливается под водосточной трубой.

Диаметр корпуса 315мм, диаметр патрубка 110 мм.

Цвет: черный.



Артикул	Соединения, диаметр, мм	Наименование	Упаковка
1067879	110	Уролог Дождеприемная воронка д.315/110мм черная	10 шт

## Уролог Дождеприемная воронка плюс д. 315/110мм

Устанавливается под водосточной трубой. Имеет высокий обод, предотвращающий переливы воды через корпус.

Диаметр корпуса 315мм, диаметр патрубка 110 мм.

Цвет: черный.



Артикул	Соединения, диаметр, мм	Наименование	Упаковка
1053696	110	Уролог Дождеприемная воронка плюс д.315/110мм черная	42 шт

# Трубы для ливневой канализации



## Уропог труба IQ с раструбом

Класс жесткости трубы - SN8.

Один конец трубы оснащен раструбом с уплотнительным кольцом для обеспечения герметичности соединения. Внутренняя поверхность трубы светло-серого цвета, наружная - черного с двумя светло-серыми полосами. Материал - полипропилен (ПП) и полиэтилен (ПЭ). Трубы диаметров 110, 160 и 400мм имеют внутреннюю поверхность зеленого цвета, а наружную черную с двумя зелеными полосами.

Назначение - для систем ливневой канализации

Артикул	De/Di x L
1003602	110/95 x 3м*
1044534	110/95 x 6м*
1051708	160/139 x 6м*
1058716	200/175 x 6м*
1058719	250/218 x 6м*
1058722	315/275 x 6м*
1051711	400/351 x 6м

\*Уплотнение поставляется в комплекте с трубой

Наименование	Упаковка
Уропог Труба для ливневой канализации с раструбом д.110/95мм 3м ПЭ SN8	50 шт
Уропог Труба для ливневой канализации с раструбом д.110/95мм 6м ПП SN8	50 шт
Уропог Труба IQ д. 160мм 6м SN8 ПП с раструбом, черная	28 шт
Уропог Труба IQ д.200/175мм 6м SN8 ПП с раструбом, черная	20 шт
Уропог Труба IQ д.250/218мм 6м SN8 ПП с раструбом, черная	12 шт
Уропог Труба IQ д.315/275мм 6м SN8 ПП с раструбом, черная	6 шт
Уропог Труба IQ д.400мм 6м SN8 ПП с раструбом, черная	6 шт



## Уропог труба IQ без раструба

Класс жесткости трубы - SN8.

Материал - полипропилен (ПП).

Внутренняя поверхность трубы светло-серого цвета, наружная - черного с двумя светло-серыми полосами. Трубы диаметром 400 мм имеют внутреннюю поверхность зеленого цвета, а наружную черную с двумя зелеными полосами.

Назначение - для систем ливневой канализации.

Артикул	De/Di x L
1058718	200/175 x 8м
1058721	250/218 x 8м
1058724	315/275 x 8м
1086101	400/351 x 8м

Наименование	Упаковка
Уропог Труба IQ д.200мм 8м SN8 ПП без раструба, черная	20 шт
Уропог Труба IQ д.250мм 8м SN8 ПП без раструба, черная	12 шт
Уропог Труба IQ д.315мм 8м SN8 ПП без раструба, черная	6 шт
Уропог труба двустенная 400мм черная 6м ПП без раструба	6 шт



## Уропог уплотнительное кольцо

Предназначено для труб и фитингов Уропог IQ, для обеспечения герметичности системы.

Материал - натуральный каучук.

Артикул	Диаметр, мм
1053647	110
1053659	160
1058978	200
1058979	250
1058980	315
1003521	400

Наименование	Упаковка
Уропог Уплотнительное кольцо д. 110мм	1 шт
Уропог Кольцо уплотнительное Dupplex д. 160мм	1 шт
Уропог Кольцо уплотнительное IQ/Ultra Double д.200мм	1 шт
Уропог Кольцо уплотнительное IQ/Ultra Double д.250мм	1 шт
Уропог Кольцо уплотнительное IQ/Ultra Double д.315мм	1 шт
Уропог Кольцо уплотнительное Dupplex д.400мм	1 шт



# Фитинги к трубам для ливневой канализации

## Уропог муфта раструбная и заглушка 110мм

Подходят для канализационных труб и труб для Уропог из ПП д. 110 мм, двустенных гофрированных труб в системах дренажа и ливневой канализации.



Артикул	Соединения, диаметр, мм
<b>1053699</b>	110
<b>1050162</b>	110

Наименование	Упаковка
Уропог Муфта раструбная д. 110мм ПЭ	30 ШТ
Уропог Заглушка д. 110мм ПЭ	20 ШТ

## Уропог гибкие фитинги

Класс жесткости SN 8. Подходят для двустенных гофрированных труб в системах дренажа и ливневой канализации.

Уплотнительные кольца при использовании в системе ливневой канализации заказываются отдельно!



Артикул	Размер
<b>1053701</b>	110/110/0°...90°
<b>1003580</b>	110/0°...90°
<b>1053700</b>	110/0°...60°
<b>1051078</b>	160/0°...60°

Наименование	Упаковка
Уропог Гибкий раструбный тройник д. 110мм 0-90° SN8 ПЭ	6 ШТ
Уропог Гибкий раструбный отвод д. 110мм 0-90° SN8 ПЭ	12 ШТ
Уропог Гибкий раструбный отвод д. 110мм 0-60° SN8 ПЭ	20 ШТ
Уропог Гибкий раструбный отвод д. 160мм 0-60° SN8 с уплотнителем	6 ШТ

# Фитинги Ultra Rib2 и Dupplex

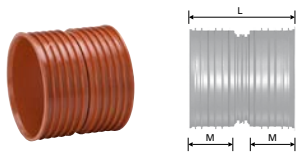

Артикул	Размер	L	M
1053653	160	178	82
1050329	200	204	96
1053654	250	240	113
1053655	315	286	134
1050380	400	295	151



Артикул	Размер	L	M
1050340	250/200	240	96
1050341	315/200	340	96
1050342	315/250	360	113
1050389	400/250	315	118
1050390	400/315	342	143

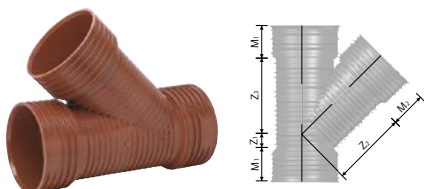

Артикул	Размер	M1/M2	Z1	Z2	Z3
1050298	160/160	83/83	43	187	240
1050307	200/200	96/96	48	260	405
1050308	250/200	113/96	55	265	305
1050314	250/250	113/113	55	287	305
1050309	315/200	134/96	70	299	384
1050315	315/250	134/113	70	327	384
1050316	315/315	134/134	70	361	384



Артикул	Размер	L
1050331	160	86
1050332	200	90
1050333	250	105
1050334	315	230
1050382	400	190

## Уроног муфта двойная

Кольцевая жесткость SN8.

Подходят для двустенных гофрированных труб в системах дренажа, ливневой и хозяйственно-бытовой канализации. Уплотнительные кольца при использовании в системе канализации заказываются отдельно!

Наименование	Упаковка
Уроног Муфта двойная Ulrta Rib2 д. 160мм	1 ШТ
Уроног Муфта двойная Ulrta Rib2 д.200мм	1 ШТ
Уроног Муфта двойная Ulrta Rib2 д.250мм	1 ШТ
Уроног Муфта двойная Ulrta Rib2 д.315мм	1 ШТ
Уроног Муфта двойная Dupplex д.400мм	1 ШТ

## Уроног переход

Подходят для двустенных гофрированных труб в системах дренажа, ливневой и хозяйственно-бытовой канализации. В комплект поставки входит уплотнительное кольцо только со стороны большего диаметра!

Наименование	Упаковка
Уроног Переход Ulrta Rib2 д.250/200мм с уплотнителем	1 ШТ
Уроног Переход Ulrta Rib2 д.315/200мм с уплотнителем	1 ШТ
Уроног Переход Ulrta Rib2 д.315/250мм с уплотнителем	1 ШТ
Уроног Переход Dupplex д.400/250мм с уплотнителем	1 ШТ
Уроног Переход Dupplex д.400/315мм с уплотнителем	1 ШТ

## Уроног тройник 45°

Подходят для двустенных гофрированных труб в системах дренажа, ливневой и хозяйственно-бытовой канализации. Уплотнительные кольца при использовании в ливневой канализации заказываются отдельно!

Наименование	Упаковка
Уроног Тройник Ulrta Rib2 д.160/160мм 45гр.	1 ШТ
Уроног Тройник Ulrta Rib2 д.200/200мм 45гр.	1 ШТ
Уроног Тройник Ulrta Rib2 д.250/200мм 45гр.	1 ШТ
Уроног Тройник Ulrta Rib2 д.250/250мм 45гр.	1 ШТ
Уроног Тройник Ulrta Rib2 д.315/200мм 45гр.	1 ШТ
Уроног Тройник Ulrta Rib2 д.315/250мм 45гр.	1 ШТ
Уроног Тройник Ulrta Rib2 д.315/315мм 45гр.	1 ШТ

## Уроног заглушка

Кольцевая жесткость SN8.

Подходят для двустенных гофрированных труб в системах дренажа, ливневой и хозяйственно-бытовой канализации. Уплотнительное кольцо входит в комплект поставки!

Наименование	Упаковка
Уроног Заглушка Ulrta Rib2 д. 160мм с уплотнителем	1 ШТ
Уроног Заглушка Ulrta Rib2 д.200мм с уплотнителем	1 ШТ
Уроног Заглушка Ulrta Rib2 д.250мм с уплотнителем	1 ШТ
Уроног Заглушка Ulrta Rib2 д.315мм с уплотнителем	1 ШТ
Уроног Заглушка Dupplex д.400мм с уплотнителем	1 ШТ

# Фитинги Ultra Rib2 и Dupplex

## Уропог отвод 15°

Кольцевая жесткость SN8.

Подходят для двустенных гофрированных труб в системах дренажа, ливневой и хозяйственно-бытовой канализации. Уплотнительные кольца при использовании в системе канализации заказываются отдельно!



Артикул	Размер
<b>1050287</b>	160 x 15°
<b>1050288</b>	200 x 15°
<b>1050289</b>	250 x 15°
<b>1050290</b>	315 x 15°
<b>1050379</b>	400 x 15°

Наименование	Упаковка
Уропог Отвод Ulrta Rib2 д. 160мм 15гр.	1 ШТ
Уропог Отвод Ulrta Rib2 д.200мм 15гр.	1 ШТ
Уропог Отвод Ulrta Rib2 д.250мм 15гр.	1 ШТ
Уропог Отвод Ulrta Rib2 д.315мм 15гр.	1 ШТ
Уропог Отвод Dupplex д.400мм 15гр.	1 ШТ

## Уропог отвод 30°

Кольцевая жесткость SN8.

Подходят для двустенных гофрированных труб в системах дренажа, ливневой и хозяйственно-бытовой канализации. Уплотнительные кольца при использовании в системе канализации заказываются отдельно!



Артикул	Размер
<b>1050281</b>	160 x 30°
<b>1050282</b>	200 x 30°
<b>1050283</b>	250 x 30°
<b>1050284</b>	315 x 30°
<b>1050376</b>	400 x 30°

Наименование	Упаковка
Уропог Отвод Ulrta Rib2 д.160мм 30гр.	1 ШТ
Уропог Отвод Ulrta Rib2 д.200мм 30гр.	1 ШТ
Уропог Отвод Ulrta Rib2 д.250мм 30гр.	1 ШТ
Уропог Отвод Ulrta Rib2 д.315мм 30гр.	1 ШТ
Уропог Отвод Dupplex д.400мм 30гр.	1 ШТ

## Уропог отвод 45°

Кольцевая жесткость SN8.

Подходят для двустенных гофрированных труб в системах дренажа, ливневой и хозяйственно-бытовой канализации. Уплотнительные кольца при использовании в системе канализации заказываются отдельно!



Артикул	Размер
<b>1053652</b>	160 x 45°
<b>1050276</b>	200 x 45°
<b>1050277</b>	250 x 45°
<b>1050278</b>	315 x 45°
<b>1050377</b>	400 x 45°

Наименование	Упаковка
Уропог Отвод Ulrta Rib2 д. 160мм 45гр.	1 ШТ
Уропог Отвод Ulrta Rib2 д.200мм 45гр.	1 ШТ
Уропог Отвод Ulrta Rib2 д.250мм 45гр.	1 ШТ
Уропог Отвод Ulrta Rib2 д.315мм 45гр.	1 ШТ
Уропог Отвод Dupplex д.400мм 45гр.	1 ШТ

## Уропог отвод 90°

Кольцевая жесткость SN8.

Подходят для двустенных гофрированных труб в системах дренажа, ливневой и хозяйственно-бытовой канализации. Уплотнительные кольца при использовании в системе канализации заказываются отдельно!



Артикул	Размер
<b>1053651</b>	160 x 90°
<b>1050272</b>	200 x 90°
<b>1050273</b>	250 x 90°
<b>1050274</b>	315 x 90°
<b>1050378</b>	400 x 90°

Наименование	Упаковка
Уропог Отвод Ulrta Rib2 д. 160мм 90гр.	1 ШТ
Уропог Отвод Ulrta Rib2 д.200мм 90гр.	1 ШТ
Уропог Отвод Ulrta Rib2 д.250мм 90гр.	1 ШТ
Уропог Отвод Ulrta Rib2 д.315мм 90гр.	1 ШТ
Уропог Отвод Dupplex д.400мм 90гр.	1 ШТ

# Система дренажа фундамента зданий и прилегающих территорий

Дренажные системы предназначены для защиты фундаментов зданий и прилегающей территории от пагубного действия грунтовых и ливневых вод. Дренажные трубы и фитинги Уропог изготавливаются из полиэтилена. Стенка трубы имеет двойную структуру: гофрированная наружная поверхность увеличивает коэффициент устойчивости к внешним нагрузкам, а гладкая внутренняя поверхность увеличивает проходимость трубопровода. Дренажные трубы класса жесткости SN 8 также подходят для использования на территориях с транспортной нагрузкой. В качестве фитингов для дренажных систем Уропог используются универсальные гибкие фитинги, а так же фитинги Ultra Rib, классом жесткости SN 8.

## Достоинства

- Простой монтаж, особенно при применении универсальных гибких фитингов
- Долговечность
- Комплектность системы

## Компоненты



Трубы дренажные с перфорацией SN8



Трубы дренажные с перфорацией SN4

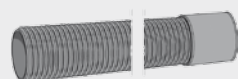

Трубы дренажные без перфорации SN4

## Аксессуары



Универсальные гибкие фитинги



Фитинги Ultra Rib2

# Дренажные двустенные трубы

## Уролог труба дренажная SN8

Класс жесткости SN 8. В комплект поставки входит соединительный фитинг. По цвету трубы: размер 110 мм - полностью черные, размеры 160-315 мм - черные и сверху зеленая полоска. Материал: полиэтилен. В качестве фитингов для труб 160-315 мм дренажной системы используются фитинги Ultra Rib 2. Перфорация: 110мм полностью перфорированные, 4 ряда с перфорациями; перфорации 3, 6, 9, 12. 160 мм - 315 мм = три ряда перфораций, перфорации 10, 12, 14.



Артикул	Размер и длина
1003576	110/95 x 3м
1050970	110/95 x 6м
1060171	160/140 x 6м
1050974	200/174 x 6м
1050976	250/217 x 6м
1050977	315/280 x 6м

Наименование	Упаковка	
Уролог Труба дренажная двустенная д.110/95мм 3м SN8 ПЭ	50	шт
Уролог Труба дренажная двустенная д.110/95мм 6м SN8 ПЭ	50	шт
Уролог Труба дренажная двустенная д.160/140мм 6м SN8 ПЭ	20	шт
Уролог Труба дренажная двустенная д.200/174мм 6м SN8 ПЭ	14	шт
Уролог Труба дренажная двустенная д.250/217мм 6м SN8 ПЭ	11	шт
Уролог Труба дренажная двустенная д.315/280мм 6м SN8 ПЭ	8	шт

## Уролог труба дренажная с верхней перфорацией

Материал: ПЭ. Класс жесткости SN4, SN8. Длина отрезка 6 м с раструбом. Верхняя перфорация в 3 ряда на 10,12, 14 часов.



Артикул	Размер
1055412	110/95 x 6м
1050971	200/174
1061824	250/217
1054745	315/280
1061823	400/345

Наименование	Упаковка	
Уролог Труба дренажная двустенная д.110/95мм 6м SN8 ПЭ	50	шт
Уролог Труба дренажная д.200мм 6м SN4 ПЭ с верхней перфорацией	14	шт
Уролог Труба дренажная д.250мм 6м SN4 ПЭ с верхней перфорацией	11	шт
Уролог Труба дренажная д.315мм 6м SN4 ПЭ с верхней перфорацией	8	шт
Уролог Труба дренажная д.400мм 6м SN4 ПЭ с верхней перфорацией	8	шт

## Уролог труба дренажная без перфорации

Неперфорированные дренажные трубы Уролог с двойной стенкой укладываются под дорогами и предназначены для отведения дренажных вод.

Трубы оснащены соединительным фитингом, без уплотнителя.

Материал, ПЭ, ПП, класс жесткости SN4.

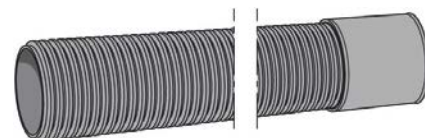

Артикул	Размер de/di
1050979	200/174
1050980	250/217
1059469	315/275
1055409	400/345
1061721	450/400
1061722	560/500
1051784	684/600

Наименование	Упаковка	
Уролог Труба дренажная без перфорации д.200мм 6м SN4 ПЭ	14	шт
Уролог Труба дренажная без перфорации д.250мм 6м SN4 ПЭ	11	шт
Уролог Труба IQ д.315/275мм 6м SN4 ПП	6	шт
Уролог Труба дренажная без перфорации д.400мм 6м SN4 ПЭ	6	шт
Уролог Труба IQ д.450/400мм 6м SN4 ПП	6	шт
Уролог Труба IQ д.560/500мм 6м SN4 ПП	6	шт
Уролог Труба IQ д.684/600мм 6м SN4 ПП	2	шт

# Фитинги к дренажным двустенным трубам



## Уропог муфта раструбная и заглушка 110мм

Подходят для канализационных труб и труб Уропог из ПП д. 110 мм, двустенных гофрированных труб в системах дренажа и ливневой канализации.

Артикул	Соединения, диаметр, мм
<b>1053699</b>	110
<b>1050162</b>	110

Наименование	Упаковка
Уропог Муфта раструбная д. 110мм ПЭ	30 ШТ
Уропог Заглушка д. 110мм ПЭ	20 ШТ



## Уропог гибкие фитинги

Класс жесткости SN 8. Подходят для двустенных гофрированных труб в системах дренажа и ливневой канализации.

Уплотнительные кольца при использовании в системе ливневой канализации заказываются отдельно!

Артикул	Размер
<b>1053701</b>	110/110/0°...90°
<b>1003580</b>	110/0°...90°
<b>1053700</b>	110/0°...60°
<b>1051078</b>	160/0°...60°

Наименование	Упаковка
Уропог Гибкий раструбный тройник д. 110мм 0-90° SN8 ПЭ	6 ШТ
Уропог Гибкий раструбный отвод д. 110мм 0-90° SN8 ПЭ	12 ШТ
Уропог Гибкий раструбный отвод д. 110мм 0-60° SN8 ПЭ	20 ШТ
Уропог Гибкий раструбный отвод д. 160мм 0-60° SN8 с уплотнителем	6 ШТ

# Фитинги Ultra Rib2 и Dupplex

## Уроног муфта двойная

Кольцевая жесткость SN8.

Подходят для двустенных гофрированных труб в системах дренажа, ливневой и хозяйственно-бытовой канализации.

Уплотнительные кольца при использовании в системе канализации заказываются отдельно!

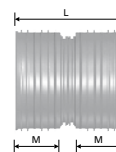

Артикул	Размер	L	M
1053653	160	178	82
1050329	200	204	96
1053654	250	240	113
1053655	315	286	134
1050380	400	295	151

Наименование	Упаковка
Уроног Муфта двойная Ulrta Rib2 д. 160мм	1 ШТ
Уроног Муфта двойная Ulrta Rib2 д.200мм	1 ШТ
Уроног Муфта двойная Ulrta Rib2 д.250мм	1 ШТ
Уроног Муфта двойная Ulrta Rib2 д.315мм	1 ШТ
Уроног Муфта двойная Dupplex д.400мм	1 ШТ

## Уроног переход

Подходят для двустенных гофрированных труб в системах дренажа, ливневой и хозяйственно-бытовой канализации.

В комплект поставки входит уплотнительное кольцо только со стороны большего диаметра!

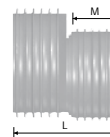

Артикул	Размер	L	M
1050340	250/200	240	96
1050341	315/200	340	96
1050342	315/250	360	113
1050389	400/250	315	118
1050390	400/315	342	143

Наименование	Упаковка
Уроног Переход Ulrta Rib2 д.250/200мм с уплотнителем	1 ШТ
Уроног Переход Ulrta Rib2 д.315/200мм с уплотнителем	1 ШТ
Уроног Переход Ulrta Rib2 д.315/250мм с уплотнителем	1 ШТ
Уроног Переход Dupplex д.400/250мм с уплотнителем	1 ШТ
Уроног Переход Dupplex д.400/315мм с уплотнителем	1 ШТ

## Уроног тройник 45°

Подходят для двустенных гофрированных труб в системах дренажа, ливневой и хозяйственно-бытовой канализации.

Уплотнительные кольца при использовании в ливневой канализации заказываются отдельно!

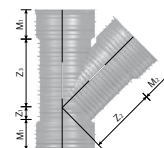

Артикул	Размер	M1/M2	Z1	Z2	Z3
1050298	160/160	83/83	43	187	240
1050307	200/200	96/96	48	260	405
1050308	250/200	113/96	55	265	305
1050314	250/250	113/113	55	287	305
1050309	315/200	134/96	70	299	384
1050315	315/250	134/113	70	327	384
1050316	315/315	134/134	70	361	384

Наименование	Упаковка
Уроног Тройник Ulrta Rib2 д.160/160мм 45гр.	1 ШТ
Уроног Тройник Ulrta Rib2 д.200/200мм 45гр.	1 ШТ
Уроног Тройник Ulrta Rib2 д.250/200мм 45гр.	1 ШТ
Уроног Тройник Ulrta Rib2 д.250/250мм 45гр.	1 ШТ
Уроног Тройник Ulrta Rib2 д.315/200мм 45гр.	1 ШТ
Уроног Тройник Ulrta Rib2 д.315/250мм 45гр.	1 ШТ
Уроног Тройник Ulrta Rib2 д.315/315мм 45гр.	1 ШТ

## Уроног Заглушка

Подходят для двустенных гофрированных труб в системах дренажа, ливневой и хозяйственно-бытовой канализации.

Уплотнительные кольцо входит в комплект поставки!



Артикул	Размер	L
1050331	160	86
1050332	200	90
1050333	250	105
1050334	315	230
1050382	400	190

Наименование	Упаковка
Уроног Заглушка Ulrta Rib2 д.160мм с уплотнителем	1 ШТ
Уроног Заглушка Ulrta Rib2 д.200мм с уплотнителем	1 ШТ
Уроног Заглушка Ulrta Rib2 д.250мм с уплотнителем	1 ШТ
Уроног Заглушка Ulrta Rib2 д.315мм с уплотнителем	1 ШТ
Уроног Заглушка Ulrta Rib2 д.400мм с уплотнителем	1 ШТ

# Фитинги Ultra Rib2 и Dupplex



Артикул	Размер
1050287	160 x 15°
1050288	200 x 15°
1050289	250 x 15°
1050290	315 x 15°
1050379	400 x 15°



Артикул	Размер
1050281	160 x 30°
1050282	200 x 30°
1050283	250 x 30°
1050284	315 x 30°
1050376	400 x 30°



Артикул	Размер
1053652	160 x 45°
1050276	200 x 45°
1050277	250 x 45°
1050278	315 x 45°
1050377	400 x 45°



Артикул	Размер
1053651	160 x 90°
1050272	200 x 90°
1050273	250 x 90°
1050274	315 x 90°
1050378	400 x 90°

## Уролог отвод 15°

Кольцевая жесткость SN8.

Подходят для двустенных гофрированных труб в системах дренажа, ливневой и хозяйственно-бытовой канализации. Уплотнительные кольца при использовании в системе канализации заказываются отдельно!

Наименование	Упаковка
Уролог Отвод Ulrta Rib2 д. 160мм 15гр.	1 ШТ
Уролог Отвод Ulrta Rib2 д.200мм 15гр.	1 ШТ
Уролог Отвод Ulrta Rib2 д.250мм 15гр.	1 ШТ
Уролог Отвод Ulrta Rib2 д.315мм 15гр.	1 ШТ
Уролог Отвод Dupplex д.400мм 15гр.	1 ШТ

## Уролог отвод 30°

Кольцевая жесткость SN8.

Подходят для двустенных гофрированных труб в системах дренажа, ливневой и хозяйственно-бытовой канализации. Уплотнительные кольца при использовании в системе канализации заказываются отдельно!

Наименование	Упаковка
Уролог Отвод Ulrta Rib2 д. 160мм 30гр.	1 ШТ
Уролог Отвод Ulrta Rib2 д.200мм 30гр.	1 ШТ
Уролог Отвод Ulrta Rib2 д.250мм 30гр.	1 ШТ
Уролог Отвод Ulrta Rib2 д.315мм 30гр.	1 ШТ
Уролог Отвод Dupplex д.400мм 30гр.	1 ШТ

## Уролог отвод 45°

Кольцевая жесткость SN8.

Подходят для двустенных гофрированных труб в системах дренажа, ливневой и хозяйственно-бытовой канализации. Уплотнительные кольца при использовании в системе канализации заказываются отдельно!

Наименование	Упаковка
Уролог Отвод Ulrta Rib2 д. 160мм 45гр.	1 ШТ
Уролог Отвод Ulrta Rib2 д.200мм 45гр.	1 ШТ
Уролог Отвод Ulrta Rib2 д.250мм 45гр.	1 ШТ
Уролог Отвод Ulrta Rib2 д.315мм 45гр.	1 ШТ
Уролог Отвод Dupplex д.400мм 45гр.	1 ШТ

## Уролог отвод 90°

Кольцевая жесткость SN8.

Подходят для двустенных гофрированных труб в системах дренажа, ливневой и хозяйственно-бытовой канализации. Уплотнительные кольца при использовании в системе канализации заказываются отдельно!

Наименование	Упаковка
Уролог Отвод Ulrta Rib2 д. 160мм 90гр.	1 ШТ
Уролог Отвод Ulrta Rib2 д.200мм 90гр.	1 ШТ
Уролог Отвод Ulrta Rib2 д.250мм 90гр.	1 ШТ
Уролог Отвод Ulrta Rib2 д.315мм 90гр.	1 ШТ
Уролог Отвод Dupplex д.400мм 90гр.	1 ШТ



# Система дренажа прилегающих территорий

Дренажные трубы Уропог из ПВХ, поставляемые в бухтах - это однослойные гофрированные трубы, которые используются чаще всего для дренажа земельных участков и мелиорации полей.

В продуктовой линейке дренажных труб из ПВХ имеются трубы в кокосовой оплетке, которая предотвращает заиливание трубы, что увеличивает срок службы дренажной системы в целом.

Номинальный размер дренажных труб соответствует наружному диаметру трубы.

## Достоинства

- Долговечность
- Комплектность системы

## Компоненты



Трубы дренажные с перфорацией SN8



Трубы дренажные с перфорацией SN4



Трубы дренажные без перфорации SN4

## Аксессуары



Соединительные фитинги



Защитные фитинги

# Дренажные трубы в бухтах



## Уролог труба дренажная в бухтах, ПВХ

Однослойные дренажные трубы в бухтах из ПВХ предназначены для использования в сетях водоотведения с участков индивидуальной застройки, а также мелиорации полей, где отсутствует движение автотранспорта. Трубы соединяются между собой муфтами или тройниками без применения резиновых уплотнительных колец. Каждая бухта оснащена соединительной муфтой. Соответствует Шведскому стандарту SS 3520. Ширина отверстия 1-1,5мм, длина 2-50мм.

Артикул	DN/OD
1050869	50
1054636	58/50
1054640	58/50
1050870	65
1050867	80
1054642	92/80
1054643	92/80
1054639	92/80
1050868	100
1050866	125
1054638	128/113
1054641	128/113
1050857	160/145

Наименование	Упаковка	
Уролог Труба дренажная в бухтах д.50мм 200м ПВХ белая	1	ШТ
Уролог Труба дренажная в бухтах д.58/50мм 50м ПВХ белая	1	ШТ
Уролог Труба дренажная в бухтах д.58/50мм 250м ПВХ белая	1	ШТ
Уролог Труба дренажная в бухтах д.65мм 150м ПВХ белая	1	ШТ
Уролог Труба дренажная в бухтах д.80мм 100м ПВХ белая	1	ШТ
Уролог Труба дренажная в бухтах д.92/80мм 30м ПВХ белая	1	ШТ
Уролог Труба дренажная в бухтах д.92/80мм 60м ПВХ белая	1	ШТ
Уролог Труба дренажная в бухтах д.92/80мм 150м ПВХ белая	1	ШТ
Уролог Труба дренажная в бухтах д. 100мм 100м ПВХ белая	1	ШТ
Уролог Труба дренажная в бухтах д.125мм 50м ПВХ белая	1	ШТ
Уролог Труба дренажная в бухтах д.128/113мм 50м ПВХ белая	1	ШТ
Уролог Труба дренажная в бухтах д.128/113мм 100м ПВХ белая	1	ШТ
Уролог Труба дренажная в бухтах д.160/145мм 50м ПВХ белая	1	ШТ



## Уролог дренажная труба в бухтах из ПВХ без перфорации

Трубы оснащены соединительной муфтой.  
Цвет: серый

Артикул	DN/OD	м/бухта
1051072	50	50
1067484	65	50
1067485	80	50
1067486	100	50
1050882	125	50

Наименование	Упаковка	
Уролог Труба дренажная в бухтах д.50/44мм 50м, без перфорации, серая	1	ШТ
Уролог Труба дренажная в бухтах д.65мм 50м без перфорации, серая	1	ШТ
Уролог Труба дренажная в бухтах д.80мм 50м без перфорации, серая	1	ШТ
Уролог Труба дренажная в бухтах д. 100мм 50м без перфорации, серая	1	ШТ
Уролог Труба дренажная в бухтах д.125мм 50м без перфорации, серая	1	ШТ

# Дренажные трубы в бухтах

## Уропог труба дренажная с кокосовым фильтром, в бухтах из ПВХ

Трубы оснащены соединительной муфтой. Дренажные трубы с кокосовым покрытием представляют собой гофрированные трубы из ПВХ с фильтровальным покрытием из кокосовых волокон толщиной около 8 мм.

Свойства труб:

- Содержание лигнина в кокосовых волокнах в 1,5-2 раза выше по сравнению с обычной лиственной и хвойной древесиной, что значительно повышает сопротивляемость гниению
- Фильтровальный слой сохраняется прочным и гибким в течение десятилетий

Преимущества дренажных труб с кокосовым покрытием:

- Нет необходимости в использовании фильтровального слоя гравия или щебня
- Прокладку дренажных труб с кокосовым покрытием можно выполнять даже зимой, если замерзание грунта не ограничивает проведение монтажных работ
- В отличие от гравия, кокосовый фильтр защищает трубу от заиливания не только по бокам, но и снизу.
- Высокая скорость прокладки труб
- Легкость и простота монтажа



Артикул	DN/OD
<b>1050851</b>	50
<b>1050854</b>	65
<b>1050855</b>	80
<b>1050852</b>	100
<b>1050853</b>	125

Наименование	Упаковка
Уропог Труба дренажная в бухтах д.50мм 200м ПВХ с кокосовым фильтром	1 ШТ
Уропог Труба дренажная в бухтах д.65мм 100м ПВХ с кокосовым фильтром	1 ШТ
Уропог Труба дренажная в бухтах д.80мм 100м ПВХ с кокосовым фильтром	1 ШТ
Уропог Труба дренажная в бухтах д.100мм 50м ПВХ с кокосовым фильтром	1 ШТ
Уропог Труба дренажная в бухтах д.125мм 50м ПВХ с кокосовым фильтром	1 ШТ

# Фитинги для дренажных труб в бухтах



## Уропог двойная муфта

Артикул	DN/OD
<b>1050139</b>	50
<b>1054750</b>	58
<b>1054769</b>	60
<b>1053691</b>	65
<b>1053692</b>	80
<b>1050998</b>	92
<b>1053693</b>	100
<b>1050999</b>	128
<b>1051000</b>	160

Наименование	Упаковка
Уропог Муфта двойная для дренажной трубы д.50мм ПЭ	10 ШТ
Уропог Муфта двойная для дренажной трубы д.58мм ПВХ	30 ШТ
Уропог Муфта двойная для дренажной трубы д.60мм ПЭ	30 ШТ
Уропог Муфта двойная для дренажной трубы д.65мм ПЭ	10 ШТ
Уропог Муфта двойная для дренажной трубы д.80мм ПЭ	10 ШТ
Уропог Муфта двойная для дренажной трубы д.92мм ПВХ	24 ШТ
Уропог Муфта двойная для дренажной трубы д. 100мм ПЭ	10 ШТ
Уропог Муфта двойная для дренажной трубы д. 128мм ПВХ	10 ШТ
Уропог Муфта двойная для дренажной трубы д. 160мм ПЭ	ШТ



## Уропог заглушка для дренажной трубы

Артикул	DN/OD
<b>1051045</b>	50
<b>1051046</b>	65
<b>1051047</b>	80
<b>1051048</b>	100
<b>1051049</b>	125
<b>1051050</b>	160

Наименование	Упаковка
Уропог Заглушка для дренажной трубы д.50мм	50 ШТ
Уропог Заглушка для дренажной трубы д.65мм	50 ШТ
Уропог Заглушка для дренажной трубы д.80мм	20 ШТ
Уропог Заглушка для дренажной трубы д. 100мм	20 ШТ
Уропог Заглушка для дренажной трубы д. 125мм	10 ШТ
Уропог Заглушка для дренажной трубы д. 160мм	10 ШТ



## Уропог заглушка для дренажной трубы, ПЭ

Артикул	DN/OD
<b>1050168</b>	58
<b>1054773</b>	92
<b>1054774</b>	128
<b>1050163</b>	160

Наименование	Упаковка
Уропог Заглушка для дренажной трубы д.50мм ПЭ	100 ШТ
Уропог Заглушка для дренажной трубы д.92мм ПЭ	70 ШТ
Уропог Заглушка для дренажной трубы д. 128мм ПЭ	25 ШТ
Уропог Заглушка для дренажной трубы д.160мм ПЭ	100 ШТ

# Фитинги для дренажных труб в бухтах

## Уролог переходное кольцо для дренажной трубы



Артикул	DN/OD
<b>1051040</b>	50 - 65
<b>1051041</b>	65 - 80
<b>1051042</b>	80 - 100
<b>1051043</b>	100-125
<b>1051044</b>	125-160

Наименование	Упаковка
Уролог Переходное кольцо для дренажной трубы д.50/65мм	50 ШТ
Уролог Переходное кольцо для дренажной трубы д.65/80мм	50 ШТ
Уролог Переходное кольцо для дренажной трубы д.80/100мм	20 ШТ
Уролог Переходное кольцо для дренажной трубы д.100/125мм	20 ШТ
Уролог Переходное кольцо для дренажной трубы д.125/160мм	10 ШТ

## Уролог переход для дренажной трубы, ПВХ



Артикул	Размер D2-Dil
<b>1067866</b>	50-65
<b>1067867</b>	80-100
<b>1067868</b>	100-125
<b>1054754</b>	92/58
<b>1054756</b>	128/92
<b>1054757</b>	128/160

Наименование	Упаковка
Уролог Переход для дренажной трубы д.50/65мм	10 ШТ
Уролог Переход для дренажной трубы д.80/100мм	10 ШТ
Уролог Переход для дренажной трубы д.100/125мм	10 ШТ
Уролог Переход для дренажной трубы д.92/58мм ПВХ	15 ШТ
Уролог Переход для дренажной трубы д.128/92мм ПВХ	20 ШТ
Уролог Переход для дренажной трубы д.128/160мм ПВХ	15 ШТ

## Уролог соединительный фитинг для подключения дренажных труб к колодцам, ПВХ



Артикул	Размер D2-Dil
<b>1051004</b>	92/110
<b>1054759</b>	128/110

Наименование	Упаковка
Уролог Соединительный фитинг для дренажной трубы 110/92мм ПВХ	24 ШТ
Уролог Соединительный фитинг для дренажной трубы 128/110мм ПВХ	18 ШТ

# Фитинги для дренажных труб в бухтах



Артикул	Характеристики	DN/OD
<b>1067860</b>	Бок.соед. 90°	80/80x90°
<b>1067861</b>	Бок.соед. 90°	80/100x90°
<b>1067862</b>	Бок.соед. 90°	100/100x90°
<b>1067863</b>	Бок.соед. 90°	80/125x90°
<b>1067865</b>	Бок.соед. 90°	125/125x90°



Артикул	DN/OD
<b>1051016</b>	50/50 x 75°
<b>1051017</b>	50-65/65 x 75°
<b>1051018</b>	50-65/80 x 75°
<b>1051019</b>	50-65/100 x 75°
<b>1051020</b>	50-65/125 x 75°
<b>1051021</b>	50-65/160 x 75°
<b>1051022</b>	50-65/200 x 75°
<b>1050984</b>	58/58
<b>1054770</b>	60/60
<b>1051024</b>	80/80 x 75°
<b>1051025</b>	80/100 x 75°
<b>1051026</b>	80/125 x 75°
<b>1050985</b>	92/58
<b>1050986</b>	92/92
<b>1054771</b>	93/60
<b>1051027</b>	100/100 x 75°
<b>1051028</b>	100/125 x 75°
<b>1051030</b>	125/125 x 75°
<b>1050987</b>	128/58
<b>1050988</b>	128/92
<b>1050989</b>	
<b>1050991</b>	160/92
<b>1050990</b>	160/128
<b>1050992</b>	160/160

## Уролог тройник для дренажной трубы

Имеется патрубок для промывки д. 50мм.

Наименование	Упаковка
Уролог Тройник для дренажной трубы д.80/80мм 90 гр.	10 ШТ
Уролог Тройник для дренажной трубы д.80/100мм 90 гр.	10 ШТ
Уролог Тройник для дренажной трубы д.100/100мм 90 гр.	10 ШТ
Уролог Тройник для дренажной трубы д.80/125мм 90 гр.	10 ШТ
Уролог Тройник для дренажной трубы д.125/125мм 90 гр.	10 ШТ

## Уролог тройник для дренажной трубы

Наименование	Упаковка
Уролог Тройник для дренажной трубы д.50/50мм 75гр.	10 ШТ
Уролог Тройник для дренажной трубы д.50-65/65мм 75гр.	10 ШТ
Уролог Тройник для дренажной трубы д.50-65/80мм 75 гр.	10 ШТ
Уролог Тройник для дренажной трубы д.50-65/100мм 75гр.	10 ШТ
Уролог Тройник для дренажной трубы д.50-65/125мм 75гр.	10 ШТ
Уролог Тройник для дренажной трубы д.50-65/160мм 75гр.	112 ШТ
Уролог Тройник для дренажной трубы д.50-65/200мм 75 гр.	16 ШТ
Уролог Тройник для дренажной трубы д.58/58мм 75гр. ПВХ	30 ШТ
Уролог Тройник для дренажной трубы д.60/60мм 75гр. ПЭ	20 ШТ
Уролог Тройник для дренажной трубы д.80/80мм 75гр.	10 ШТ
Уролог Тройник для дренажной трубы д.80/100мм 75гр.	10 ШТ
Уролог Тройник для дренажной трубы д.80/125мм 75гр.	10 ШТ
Уролог Тройник для дренажной трубы д.92/58мм 75гр. ПВХ	25 ШТ
Уролог Тройник для дренажной трубы д.92/92мм 75гр. ПВХ	22 ШТ
Уролог Тройник для дренажной трубы д.93/60мм 75гр. ПЭ	22 ШТ
Уролог Тройник для дренажной трубы д.100/100мм 75 гр.	5 ШТ
Уролог Тройник для дренажной трубы д.100/125мм 75гр.	5 ШТ
Уролог Тройник для дренажной трубы д.125/125мм 75гр.	5 ШТ
Уролог Тройник для дренажной трубы д. 128/58мм 75гр. ПВХ	18 ШТ
Уролог Тройник для дренажной трубы д. 128/92мм 75гр. ПВХ	9 ШТ
Уролог Тройник для дренажной трубы д.128/128мм 75гр. ПВХ	9 ШТ
Уролог Тройник для дренажной трубы д.160/92мм 75гр. ПВХ	13 ШТ
Уролог Тройник для дренажной трубы д.160/128мм 75гр. ПВХ	10 ШТ
Уролог Тройник для дренажной трубы д.160/160мм 75гр. ПВХ	9 ШТ

# Фитинги для дренажных труб в бухтах

## Уролог пропускная труба со сливным патрубком

Предназначены для защиты сливного отверстия трубы от проникновения грызунов в трубопровод.



Артикул	Размер D2-Dil	Наружный de выпуск, отв.
<b>1067854</b>	50/65	75
<b>1067855</b>	80/100	110
<b>1067856</b>	125/160	160

Наименование	Упаковка
Уролог Пропускная труба со сливным патрубком д.50/65мм 2м	1 ШТ
Уролог Пропускная труба со сливным патрубком д.80/100мм 2м	1 ШТ
Уролог Пропускная труба со сливным патрубком д.125/160мм 2м	1 ШТ

## Уролог концевая труба для дренажных труб



Артикул	DE	L, m
<b>1054752</b>	58	2
<b>1067857</b>	75	2
<b>1051001</b>	92	2
<b>1067858</b>	110	2
<b>1051002</b>	128	2
<b>1067859</b>	160	2

Наименование	Упаковка
Уролог Концевая труба д.58мм 2м ПВХ	1 ШТ
Уролог Концевая труба д.75мм 2м	1 ШТ
Уролог Концевая труба д.92мм 2м ПЭ	1 ШТ
Уролог Концевая труба д. 110мм 2м	1 ШТ
Уролог Концевая труба д. 128мм 2м ПЭ	1 ШТ
Уролог Концевая труба д. 160мм 2м ПЭ	1 ШТ

## Уролог защитный патрубок для дренажной трубы



Артикул	Характеристики
<b>1067871</b>	75, пластик
<b>1067872</b>	110, пластик
<b>1067873</b>	160, пластик
<b>1067780</b>	200, металл
<b>1068996</b>	315, металл
<b>1068997</b>	400, металл

Наименование	Упаковка
Уролог Защитный патрубок для дренажной трубы д.75мм	10 ШТ
Уролог Защитный патрубок для дренажной трубы д.110мм	10 ШТ
Уролог Защитный патрубок для дренажной трубы д.160мм	5 ШТ
Уролог Защитный патрубок для дренажной трубы д.200мм	
Уролог Защитный патрубок для дренажной трубы д.315мм	
Уролог Защитный патрубок для дренажной трубы д.400мм	





# Колодцы Upronor

- Широкий ассортимент дренажных, смотровых и коллекторных колодцев.
- Готовые изделия, имеющие стандартные размеры и комплектацию, и полностью готовые к монтажу
- Сборные колодцы, состоящие из стандартных частей в соответствии с требованиями применения - нижние части, удлинительные трубы, люки и крышки
- Дополнительное оборудование и комплектующие, необходимые в процессе эксплуатации - обратные клапаны, защиты от промерзания и проходные уплотнения
- Песко и маслоотделители



# Колодцы Уроног

## Содержание

Смотровые колодцы для систем канализации.....	421
Нижние части смотровых колодцев .....	423
Коллекторные колодцы для систем дренажа и ливневой канализации .....	428
Дренажные колодцы .....	429
Ревизионные колодцы.....	430
Удлинительные и телескопические трубы .....	431
Чугунные люки и крышки.....	433
Дополнительное оборудование и комплектующие к колодцам.....	436
Сборные инспекционные колодцы .....	438
Пескоотделители и маслоуловители.....	442
Промо материалы.....	444

# Колодцы Уроног

## Основные категории и типы колодцев Уроног

Компания Уроног предлагает своим клиентам широкий спектр колодцев различного назначения как цельковые, так и сборные для систем дренажа, а также систем ливневой и хозяйственно-бытовой канализации. К данной группе относятся также жироседелители и пескоотделители.

**Целиковые колодцы** - готовые изделия, имеющие стандартные размеры и комплектацию, и полностью готовые к монтажу и установке.

**Сборные колодцы** - состоят из стандартных комплектующих, таких как кинета колодца (нижняя часть), удлинительная труба, крышка колодца, и т.д.

## Достоинства

- Широкий ассортимент решений
- Простой и быстрый монтаж
- Надежность: длительный срок эксплуатации и возможность обслуживания

## Основные категории колодцев Уроног:

- 1. Смотровые колодцы Уроног** предназначены для контроля и обслуживания канализационной системы. Имеют линейный (Т1) или крестовинный (Т2) тип лотка. Основные диаметры колодцев 400-560мм, диаметры патрубков 110-315мм.
- 2. Коллекторные колодцы Уроног** предназначены для сбора ливневых или дренажных стоков и их последующего отведения. Представлены в различной комплектации, основной диаметр 560мм. Имеют отделение для осаждения твердых фракций (илосборник) объемом 150л.
- 3. Дренажные колодцы Уроног** устанавливаются в местах поворотов трубопровода дренажной системы зданий или системы ливневой канализации территорий. Основные диаметры 315-400мм. Диаметры патрубков 110-200мм. Имеют отделение для осаждения твердых фракций (илосборник) объемом 35-70 л.
- 4. Ревизионные колодцы Уроног** предназначены для контроля трубопроводной системы. Основной диаметр колодца 200мм, диаметр инспектируемой трубы 110- 200мм.

## Компоненты

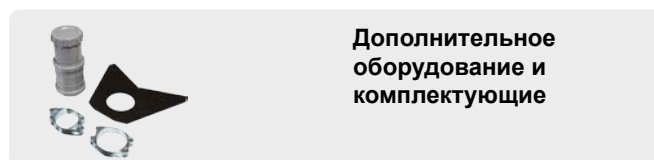
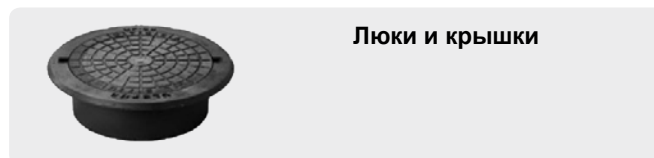
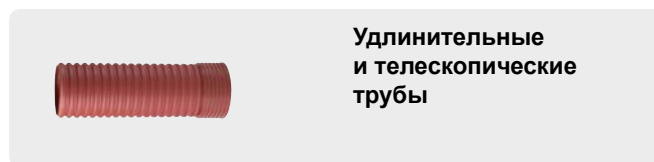
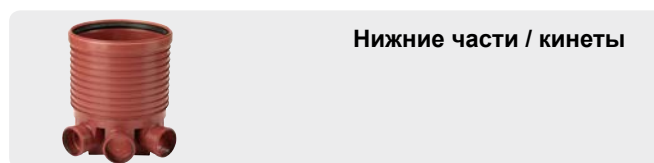
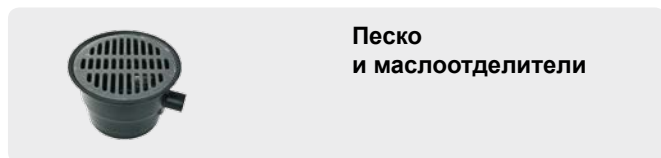

# Смотровые колодцы для систем канализации

## Уролог Смотровой колодец для систем ливневой канализации д.400мм

Комплект колодца включает: основная труба колодца д.400 мм с лотковой частью крестовинного типа (Т2), телескопическое кольцо 400/315 мм с уплотнителем, телескопическая труба 315 мм высотой 0,8 м и сплошная чугунная крышка 40 т.



Артикул	Тип соединения	Н, см
<b>1003663</b>	Крестовинный (Т2) 110	190-240
<b>1052642</b>	Крестовинный (Т2) 160	190-240
<b>1052643</b>	Крестовинный (Т2) 200	190-240

Наименование	Упаковка
Уролог Смотровой колодец Т2 д.400/110мм	1 ШТ
Уролог Смотровой колодец Т2 д.400/160мм	1 ШТ
Уролог Смотровой колодец Т2 д.400/200мм	1 ШТ

## Уролог Смотровой колодец Т2 д.400 мм для системы хозяйственно - бытовой канализации

Комплект колодца включает: основная труба колодца д.400 мм с лотковой частью крестовинного типа (Т2) сваренные друг с другом, телескопическое кольцо 400/315 мм с уплотнителем, телескопическая труба 315 мм высотой 0,8 м и сплошная чугунная крышка 40 т.



Артикул	Тип соединения	Н, см
<b>1050435</b>	Крестовинный (Т2) 400/110	80-130
<b>1050436</b>	Крестовинный(Т2) 400/110	120-170
<b>1050437</b>	Крестовинный (Т2) 400/110	170-220
<b>1050438</b>	Крестовинный (Т2) 400/110	220-270
<b>1050439</b>	Крестовинный (Т2) 400/160	85-135
<b>1050440</b>	Крестовинный (Т2) 400/160	125-175
<b>1050441</b>	Крестовинный(Т2) 400/160	175-225
<b>1050442</b>	Крестовинный(Т2) 400/160	225-275
<b>1050443</b>	Крестовинный (Т2) 400/200	90-140
<b>1050444</b>	Крестовинный (Т2) 400/200	130-180
<b>1050445</b>	Крестовинный (Т2) 400/200	180-230
<b>1050446</b>	Крестовинный(Т2) 400/200	230-280

Наименование	Упаковка
Уролог Смотровой колодец Т2 д.400/110мм Н=0,8-1,3м	1 ШТ
Уролог Смотровой колодец Т2 д.400/110мм Н= 1,2-1,7м	1 ШТ
Уролог Смотровой колодец Т2 д.400/110мм Н= 1,7-2,2м	1 ШТ
Уролог Смотровой колодец Т2 д.400/110мм Н=2,2-2,7м	1 ШТ
Уролог Смотровой колодец Т2 д.400/160мм Н=0,85-1,35м	1 ШТ
Уролог Смотровой колодец Т2 д.400/160мм Н= 1,25-1,75м	1 ШТ
Уролог Смотровой колодец Т2 д.400/160мм Н= 1,75-2,25м	1 ШТ
Уролог Смотровой колодец Т2 д.400/160мм Н=2,25-2,75м	1 ШТ
Уролог Смотровой колодец Т2 д.400/200мм Н=0,9-1,4м	1 ШТ
Уролог Смотровой колодец Т2 д.400/200мм Н= 1,3-1,8м	1 ШТ
Уролог Смотровой колодец Т2 д.400/200мм Н=1,8-2,3м	1 ШТ
Уролог Смотровой колодец Т2 д.400/200мм Н=2,3-2,8м	1 ШТ

# Смотровые колодцы для систем канализации



## Уропог Смотровой колодец Т2 400 для системы ливневой канализации

Комплект колодца включает: основная труба колодца д. 400 мм с лотковой частью крестовинного типа (Т2), сваренные друг с другом, телескопическое кольцо 400/315мм с уплотнителем, телескопическая труба 315 мм высотой 0,8 м и сплошная чугунная крышка 40 т.

Артикул	Тип соединения	Н, см
<b>1050449</b>	Крестовинный (Т2) 400/110	170-220
<b>1050453</b>	Крестовинный (Т2) 400/160	175-225
<b>1050457</b>	Крестовинный (Т2) 400/200	180-230

Наименование	Упаковка
Уропог Смотровой колодец Т2 д.400/110мм Н=1,7-2,2м	1 ШТ
Уропог Смотровой колодец Т2 д.400/160мм Н=1,75-2,25м	1 ШТ
Уропог Смотровой колодец Т2 д.400/200мм Н=1,8-2,3м	1 ШТ

# Нижние части смотровых колодцев

## Уролог Нижняя часть смотрового колодца Т1 д.315мм.

### Тип Т1. Прямопроходной.

Подходит для гладких, гофрированных и двустенных труб. Для диаметров 110 и 160мм патрубки поставляются с уплотнительными кольцами. Материал ПП.



Артикул	D, мм	F, мм	L, мм	H, мм	Z, мм
1050407	110	415	546	420	428
1050471	160	415	660	475	440
1050475	200	415	710	520	456

Наименование	Упаковка	
Уролог Нижняя часть смотрового колодца Т1 д.315/110мм ПП	8	ШТ
Уролог Нижняя часть смотрового колодца Т1 д.315/160мм ПП	8	ШТ
Уролог Нижняя часть смотрового колодца Т1 д.315/200мм ПП	8	ШТ

## Уролог Нижняя часть смотрового колодца Т2 д.315мм.

### Тип Т2. Крестовидный.

Подходит для гладких, гофрированных и двустенных труб. Для диаметров 110 и 160мм патрубки поставляются с уплотнительными кольцами. Материал ПП.



Артикул	D, мм	F, мм	L, мм	H, мм	Z, мм
1050410	110	470	546	420	428
1050472	160	622	660	475	440
1050476	200	720	710	520	456

Наименование	Упаковка	
Уролог Нижняя часть смотрового колодца Т2 д.315/110мм ПП	8	ШТ
Уролог Нижняя часть смотрового колодца Т2 д.315/160мм ПП	8	ШТ
Уролог Нижняя часть смотрового колодца Т2 д.315/200мм ПП	8	ШТ

## Уролог Нижняя часть смотрового колодца Т3 д.315мм.

### Тип Т3. Поворотный влево.

Подходит для гладких, гофрированных и двустенных труб. Для диаметров 110 и 160мм патрубки поставляются с уплотнительными кольцами. Материал ПП.



Артикул	D, мм	F, мм	L, мм	H, мм	Z, мм
1050408	110	445	546	420	428
1050473	160	511	660	475	440
1050477	200	560	710	520	456

Наименование	Упаковка	
Уролог Нижняя часть смотрового колодца Т3 д.315/110мм ПП	8	ШТ
Уролог Нижняя часть смотрового колодца Т3 д.315/160мм ПП	8	ШТ
Уролог Нижняя часть смотрового колодца Т3 д.315/200мм ПП	8	ШТ

## Уролог Нижняя часть смотрового колодца Т4 д.315мм.

### Тип Т4. Поворотный вправо.

Подходит для гладких, гофрированных и двустенных труб. Для диаметров 110 и 160мм патрубки поставляются с уплотнительными кольцами. Материал ПП.



Артикул	D, мм	F, мм	L, мм	H, мм	Z, мм
1050409	110	445	546	420	428
1050474	160	511	660	475	440
1050478	200	560	710	520	456

Наименование	Упаковка	
Уролог Нижняя часть смотрового колодца Т4 д.315/110мм ПП	8	ШТ
Уролог Нижняя часть смотрового колодца Т4 д.315/160мм ПП	8	ШТ
Уролог Нижняя часть смотрового колодца Т4 д.315/200мм ПП	8	ШТ

# Нижние части смотровых колодцев



## Уролог Нижняя часть смотрового колодца

T1, T2, T3, T4 д.400мм

Тип T1. Прямопроходной.

Тип T2. Крестовинный.

Тип T3. Поворотный влево.

Тип T4. Поворотный вправо.

Подходит для гладких, гофрированных и двустенных труб. Материал PP.

Артикул	D, мм	H, мм
<b>1050538</b>	110	525
<b>1050459</b>	160	560
<b>1050467</b>	200	600
<b>1050555</b>	250	910
<b>1050556</b>	315	910

Наименование	Упаковка	
Уролог Нижняя часть смотрового колодца T1 д.400/110мм ПП	8	ШТ
Уролог Нижняя часть смотрового колодца T1 д.400/160мм ПП	8	ШТ
Уролог Нижняя часть смотрового колодца T1 д.400/200мм ПП	8	ШТ
Уролог Нижняя часть смотрового колодца T1 д.400/250мм ПП	4	ШТ
Уролог Нижняя часть смотрового колодца T1 д.400/315мм ПП	4	ШТ

Артикул	D, мм	H, мм
<b>1053664</b>	110	525
<b>1050460</b>	160	560
<b>1050468</b>	200	600
<b>1050553</b>	250	910
<b>1050554</b>	315	910

Наименование	Упаковка	
Уролог Нижняя часть смотрового колодца T2 д.400/110мм ПП	8	ШТ
Уролог Нижняя часть смотрового колодца T2 д.400/160мм ПП	8	ШТ
Уролог Нижняя часть смотрового колодца T2 д.400/200мм ПП	8	ШТ
Уролог Нижняя часть смотрового колодца T2 д.400/250мм ПП	4	ШТ
Уролог Нижняя часть смотрового колодца T2 д.400/315мм ПП	4	ШТ

Артикул	D, мм	H, мм
<b>1050539</b>	110	510
<b>1050461</b>	160	550
<b>1050469</b>	200	610
<b>1054355</b>	250	910
<b>1054356</b>	315	910

Наименование	Упаковка	
Уролог Нижняя часть смотрового колодца T3 д.400/110мм ПП	6	ШТ
Уролог Нижняя часть смотрового колодца T3 д.400/160мм ПП	8	ШТ
Уролог Нижняя часть смотрового колодца T3 д.400/200мм ПП	4	ШТ
Уролог Нижняя часть смотрового колодца T3 д.400/250мм ПП	4	ШТ
Уролог Нижняя часть смотрового колодца T3 д.400/315мм ПП	4	ШТ

Артикул	D, мм	H, мм
<b>1050540</b>	110	510
<b>1050462</b>	160	550
<b>1050470</b>	200	610
<b>1054353</b>	250	910
<b>1054354</b>	315	910

Наименование	Упаковка	
Уролог Нижняя часть смотрового колодца T4 д.400/110мм ПП	6	ШТ
Уролог Нижняя часть смотрового колодца T4 д.400/160мм ПП	8	ШТ
Уролог Нижняя часть смотрового колодца T4 д.400/200мм ПП	4	ШТ
Уролог Нижняя часть смотрового колодца T4 д.400/250мм ПП	4	ШТ
Уролог Нижняя часть смотрового колодца T4 д.400/315мм ПП	4	ШТ



# Нижние части смотровых колодцев

## Уроног Нижняя часть смотрового колодца Т1 д.425мм.

### Тип Т1. Прямопроходной.

Подходит для гладких, гофрированных и двустенных труб. Для диаметров 110 и 160мм патрубки поставляются с уплотнительными кольцами. Материал ПП.



Артикул	D, мм	F, мм	L, мм	H, мм	Z, мм
1050411	110	510	546	510	428
1050479	160	510	660	565	470
1050483	200	510	710	610	616
1054211	250	575	1150	917	824
1054212	315	575	1150	917	691
1054256	450*	510	1130	790	820
1054259	560*	630	1410	960	1050

\* подходят только для труб Ultra Rib, Ultra Double, Уроног IQ

Наименование	Упаковка	
Уроног Нижняя часть смотрового колодца Т1 д.425/110мм ПП	8	шт
Уроног Нижняя часть смотрового колодца Т1 д.425/160мм ПП	8	шт
Уроног Нижняя часть смотрового колодца Т1 д.425/200мм ПП	8	шт
Уроног Нижняя часть смотрового колодца Т1 д.425/250мм ПП	4	шт
Уроног Нижняя часть смотрового колодца Т1 д.425/315мм ПП	4	шт
Уроног Нижняя часть смотрового колодца Т1 д.425/450мм ПП	1	шт
Уроног Нижняя часть смотрового колодца Т1 д.425/560мм ПП	1	шт

## Уроног Нижняя часть смотрового колодца Т2 д.425мм.

### Тип Т2. Крестовинный.

Подходит для гладких, гофрированных и двустенных труб. Для диаметров 110 и 160мм патрубки поставляются с уплотнительными кольцами. Материал ПП.



Артикул	D, мм	F, мм	L, мм	H, мм	Z, мм
1050414	110	510	546	510	428
1050480	160	622	660	565	470
1050484	200	720	710	610	434
1054228	250	1130	1150	917	824
1054229	315	1140	1100	917	691
1054263	450*	1510	1130	790	820
1054271	560*	1750	1410	960	1050

\* подходят только для труб Ultra Rib, Ultra Double, Уроног IQ

Наименование	Упаковка	
Уроног Нижняя часть смотрового колодца Т2 д.425/110мм ПП	8	шт
Уроног Нижняя часть смотрового колодца Т2 д.425/160мм ПП	8	шт
Уроног Нижняя часть смотрового колодца Т2 д.425/200мм ПП	8	шт
Уроног Нижняя часть смотрового колодца Т2 д.425/250мм ПП	4	шт
Уроног Нижняя часть смотрового колодца Т2 д.425/315мм ПП	4	шт
Уроног Нижняя часть смотрового колодца Т2 д.425/450мм ПП	1	шт
Уроног Нижняя часть смотрового колодца Т2 д.425/560мм ПП	1	шт

## Уроног Нижняя часть смотрового колодца Т3 д.425мм.

### Тип Т3. Поворотный влево.

Подходит для гладких, гофрированных и двустенных труб. Для диаметров 110 и 160мм патрубки поставляются с уплотнительными кольцами. Материал ПП.



Артикул	D, мм	F, мм	L, мм	H, мм	Z, мм
1050412	110	510	546	510	428
1050481	160	511	660	565	470
1050485	200	560	710	610	616
1054218	250	855	1150	917	824
1054219	315	860	1100	917	691
1054257	450*	1010	1130	790	820
1054260	560*	1190	1410	960	1050

\* подходят только для труб Ultra Rib, Ultra Double, Уроног IQ

Наименование	Упаковка	
Уроног Нижняя часть смотрового колодца Т3 д.425/110мм ПП	8	шт
Уроног Нижняя часть смотрового колодца Т3 д.425/160мм ПП	8	шт
Уроног Нижняя часть смотрового колодца Т3 д.425/200мм ПП	8	шт
Уроног Нижняя часть смотрового колодца Т3 д.425/250мм ПП	4	шт
Уроног Нижняя часть смотрового колодца Т3 д.425/315мм ПП	4	шт
Уроног Нижняя часть смотрового колодца Т3 д.425/450мм ПП	1	шт
Уроног Нижняя часть смотрового колодца Т3 д.425/560мм ПП	1	шт

# Нижние части смотровых колодцев



## Уролог Нижняя часть смотрового колодца Т4 д.425мм.

### Тип Т4. Поворотный вправо.

Подходит для гладких, гофрированных и двустенных труб. Для диаметров 110 и 160мм патрубки поставляются с уплотнительными кольцами. Материал ПП.

Артикул	D, мм	F, мм	L, мм	H, мм	Z, мм
1050413	110	510	546	510	428
1050482	160	511	660	565	470
1050486	200	560	710	610	616
1054223	250	855	1150	917	824
1054224	315	860	1100	917	691
1054258	450*	1010	1130	790	820
1054261	560*	1190	1410	960	1050

\* подходят только для труб Ultra Rib, Ultra Double, Uponor IQ

Наименование	Упаковка
Уролог Нижняя часть смотрового колодца Т4 д.425/110мм ПП	8 ШТ
Уролог Нижняя часть смотрового колодца Т4 д.425/160мм ПП	8 ШТ
Уролог Нижняя часть смотрового колодца Т4 д.425/200мм ПП	8 ШТ
Уролог Нижняя часть смотрового колодца Т4 д.425/250мм ПП	4 ШТ
Уролог Нижняя часть смотрового колодца Т4 д.425/315мм ПП	4 ШТ
Уролог Нижняя часть смотрового колодца Т4 д.425/450мм ПП	1 ШТ
Уролог Нижняя часть смотрового колодца Т4 д.425/560мм ПП	1 ШТ



## Уролог Нижняя часть смотрового колодца Т1 д.600мм.

### Тип Т1. Прямопроходной.

Подходит для гладких, гофрированных и двустенных труб. Материал ПП.

Артикул	D, мм	F, мм	L, мм	H, мм	Z, мм
1059776	200*	780	870	540	620
1059777	250	780	1135	660	810
1059778	315	780	1085	660	685
1050419	560**				

\* для подключения труб д.160 мм необходимо использовать переход (арт.1050339)

\*\* подходят только для труб Ultra Rib, Ultra Double, Uponor IQ

Наименование	Упаковка
Уролог Нижняя часть смотрового колодца Т1 д.600/200мм ПП	2 ШТ
Уролог Нижняя часть смотрового колодца Т1 д.600/250мм ПП	2 ШТ
Уролог Нижняя часть смотрового колодца Т1 д.600/315мм ПП	2 ШТ
Уролог Нижняя часть смотрового колодца Т1 д.600/560мм ПП	1 ШТ



## Уролог Нижняя часть смотрового колодца Т2 д.600мм.

### Тип Т2. Крестовинный.

Подходит для гладких, гофрированных и двустенных труб. Материал ПП.

Артикул	D, мм	F, мм	L, мм	H, мм	Z, мм
1059785	200*	790	870	520	620
1059786	250	1130	1135	660	810
1059787	315	1140	1085	660	685

\* для подключения труб д.160 мм необходимо использовать переход (арт.1050339)

\*\* подходят только для труб Ultra Rib, Ultra Double, Uponor IQ

Наименование	Упаковка
Уролог Нижняя часть смотрового колодца Т2 д.600/200мм ПП	2 ШТ
Уролог Нижняя часть смотрового колодца Т2 д.600/250мм ПП	2 ШТ
Уролог Нижняя часть смотрового колодца Т2 д.600/315мм ПП	2 ШТ

# Нижние части смотровых колодцев

## Уропog Нижняя часть смотрового колодца Т3 д.600мм.

### Тип Т3. Поворотный влево.

Подходит для гладких, гофрированных и двустенных труб. Материал ПП.



Артикул	D, мм	F, мм	L, мм	H, мм	Z, мм
<b>1059779</b>	200*	785	870	520	620
<b>1059780</b>	250	955	1135	660	810
<b>1059781</b>	315	960	1085	660	685

\* для подключения труб д.160 мм необходимо использовать переход (арт.1050339)

\*\* подходят только для труб Ultra Rib, Ultra Double, Uropog IQ

Наименование	Упаковка
Уропog Нижняя часть смотрового колодца Т3 д.600/200мм ПП	2 ШТ
Уропog Нижняя часть смотрового колодца Т3 д.600/250мм ПП	2 ШТ
Уропog Нижняя часть смотрового колодца Т3 д.600/315мм ПП	2 ШТ

## Уропog Нижняя часть смотрового колодца Т4 д.600мм.

### Тип Т4. Поворотный вправо.

Подходит для гладких, гофрированных и двустенных труб. Материал ПП.

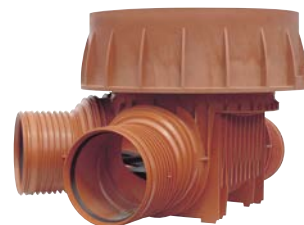

Артикул	D, мм	F, мм	L, мм	H, мм	Z, мм
<b>1059782</b>	200*	785	870	520	620
<b>1059783</b>	250	955	1135	660	810
<b>1059784</b>	315	960	1085	660	685

\* для подключения труб д.160 мм необходимо использовать переход (арт.1050339)

\*\* подходят только для труб Ultra Rib, Ultra Double, Uropog IQ

Наименование	Упаковка
Уропog Нижняя часть смотрового колодца Т4 д.600/200мм ПП	2 ШТ
Уропog Нижняя часть смотрового колодца Т4 д.600/250мм ПП	2 ШТ
Уропog Нижняя часть смотрового колодца Т4 д.600/315мм ПП	2 ШТ

## Уропog Днище колодцев

Включает уплотнительное кольцо для д.315, 425мм  
Материал ПП.



Артикул	D, мм	H, мм
<b>1050404</b>	315	200
<b>1050405</b>	425	300

Наименование	Упаковка
Уропog Днище колодца для удлинительной трубы д.315мм ПП	30 ШТ
Уропog Днище колодца для удлинительной трубы д.425мм ПП	9 ШТ

# Коллекторные колодцы для систем дренажа и ливневой канализации



## Uropog Коллекторный колодец 560/150

Комплект колодца включает: нижняя часть колодца д.560/400мм высотой 1 м, переход 400/315 мм, телескопическая труба д. 315 мм, чугунная решетчатая крышка 40 т, промывочная труба. Илосборник объемом 150 л.

Артикул	Модель/соединения	Н, см
1051065	110/160/200	150-200

Наименование	Упаковка
Uropog Коллекторный колодец д.560мм 150л	1 ШТ

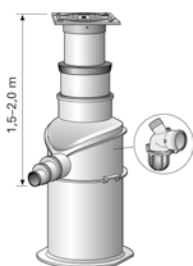

## Uropog Коллекторный колодец 560/150 с шаровым обратным клапаном

Комплект колодца включает: нижняя часть колодца д.560мм, основная труба д. 400 мм, высотой 1 м, чугунная сплошная крышка 40 т, шаровой обратный клапан с уплотнительным кольцом для подключения трубы д. 110мм, промывочная труба. Илосборник объемом 150 л.

Артикул	Модель/соединения	Н, см
1051066	110/160/200	150-200

Наименование	Упаковка
Uropog Коллекторный колодец д.560/150 с шаровым обр. клапаном	1 ШТ

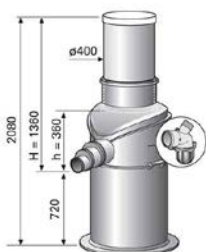

## Uropog Коллекторный колодец 560/150 со стальной крышкой и шаровым обратным клапаном

Комплект колодца включает: нижняя часть колодца д.560мм, основная труба д. 400мм и высотой 1 м, с установленной стальной крышкой и шаровым обратным клапаном. Илосборник объемом 150 л.

Артикул	Модель/соединения	Н, см
1051067	110/160/200	136

Наименование	Упаковка
Uropog Коллекторный колодец д.560/150 со стальной крышкой и шаровым обр. клапаном	1 ШТ

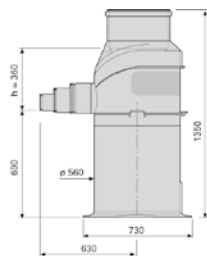

## Uropog Нижняя часть коллекторного колодца 560/150

Диаметр нижней части 560 мм, диаметр верхней части 400мм. Илосборник объемом 150 л.

Артикул	Модель/соединения
1053697	110/160/200

Наименование	Упаковка
Uropog Нижняя часть коллекторного колодца д.560мм, 150л.	1 ШТ

# Дренажные колодцы

## Уропог Дренажный колодец SOK 315

Комплект колодца включает: корпус колодца д.315 мм, илосборник высотой 0,2 м, три патрубка д.110 мм, пластиковая крышка. Высота колодца 1 м. При помощи удлинительной трубы (0,5 м) можно увеличить высоту колодца.



Артикул	Модель/ соединения
<b>1067876</b>	Дренажный колодец 315/110
<b>1067877</b>	Удлинительная труба 0,5 м
<b>1067878</b>	Крышка/основание диам. 315 отдельно

Наименование	Упаковка
Уропог Дренажный колодец SOK д.315/110мм Н=1м	9 ШТ
Уропог Удлинительная труба д.315мм Н=0,5м черная	18 ШТ
Уропог Пластиковая крышка колодца SOK д.315мм	180 ШТ

## Уропог Дренажный колодец 400/70

Комплект колодца включает: нижняя часть колодца, основная труба д. 400мм и высотой 1,5 м, телескопическая труба д.315 мм, чугунная решетчатая крышка 40 т. Патрубки д. 110/160/200 мм. Илосборник объемом 70 л.



Артикул	Модель/ соединения	Н, см
<b>1051010</b>	110/160/200	190-240

Наименование	Упаковка
Уропог Дренажный колодец д.400мм 70л	1 ШТ

## Уропог Дренажный колодец 400/35

Комплект колодца включает: нижняя часть колодца, основная труба д. 400мм и высотой 1,5 м, телескопическая труба д.315мм, чугунная сплошная крышка 40 т. Патрубки д. 110/160/200мм. Илосборник объемом 35л.



Артикул	Модель/ соединения	Н, см
<b>1051009</b>	110/160/200	190 - 240

Наименование	Упаковка
Уропог Дренажный колодец д.400мм 35л.	1 ШТ

## Уропог Нижняя часть дренажного колодца 400/70

Илосборник на 70 л. Патрубки д.110/160/200 мм. Соединения для дренажных труб Уропог и для полипропиленовых канализационных труб, а также для труб IQ.



Артикул	Модель/ соединения	Н, см
<b>1053690</b>	110/160/200	561

Наименование	Упаковка
Уропог Нижняя часть дренажного колодца д.400мм, 70л	1 ШТ

## Уропог Дренажный колодец 400/35, нижняя часть

Илосборник 35 л. Патрубки д. 110/160/200 мм. Соединения для дренажных труб Уропог и для полипропиленовых канализационных труб, а также для труб IQ.



Артикул	Модель/ соединения
<b>1053689</b>	110/160/200

Наименование	Упаковка
Уропог Нижняя часть дренажного колодца д.400мм, 35л	1 ШТ

# Ревизионные колодцы



Артикул	Подъемная труба de/ канализация de	H, (макс)
<b>1003535</b>	200/110	200 см
<b>1050687</b>	200/160	205 см
<b>1050686</b>	200/200	210 см



Артикул	Размер
<b>1050662</b>	200
<b>1050661</b>	200



Артикул	Подъемная труба de/ канализация de	H	L	h1
<b>1050522</b>	160/110	382	281	176
<b>1053660</b>	160/160	399	293	196



Артикул	Подъемная труба de/ канализация de	H	L	h1
<b>1053661</b>	200/110	441	315	197
<b>1053662</b>	200/160	458	326	214
<b>1053663</b>	200/200	475	332	231



Артикул	Dy, мм	L, мм	H, мм
<b>1054391</b>	250/200	730	645
<b>1054392</b>	325/200	900	720



Артикул	Dy, мм	L, мм	H, мм
<b>1054324</b>	250	730	645
<b>1054325</b>	325	900	720

## Уролог Ревизионный колодец 200

Комплект колодца включает: ревизионный тройник, основная труба д. 200 мм и высотой 1,5 м и чугунная сплошная крышка 40 т.

При небольшой глубине монтажа основную трубу колодца можно сократить до необходимых размеров. Материал ПП.

Наименование	Упаковка
Уролог Ревизия д.200/110мм	1 ШТ
Уролог Ревизия д.200/160мм	1 ШТ
Уролог Ревизия д.200/200мм	1 ШТ

## Уролог Ревизионный фитинг

Наименование	Упаковка
Уролог Ревизионная муфта д.200мм ПВХ раструбная	1 ШТ
Уролог Пробка резьбовая д.200мм, с уплотнителем	1 ШТ

## Уролог Ревизионный тройник 160

Материал: полипропилен.

Наименование	Упаковка
Уролог Ревизионный тройник д.160/110мм ПП	1 ШТ
Уролог Ревизионный тройник д.160/160мм ПП	1 ШТ

## Уролог Ревизионный тройник 200

Материал: полипропилен.

Наименование	Упаковка
Уролог Ревизионный тройник д.200/110 мм ПП	1 ШТ
Уролог Ревизионный тройник д.200/160 мм ПП	1 ШТ
Уролог Ревизионный тройник д.200/200мм ПП.	1 ШТ

## Уролог Ревизионный тройник однострубный 200 ПВХ

Для гладких труб.

Поставляется в комплекте с уплотнительными кольцами.

Наименование	Упаковка
Уролог Ревизионный тройник однострубный д.250/200м ПВХ	1 ШТ
Уролог Ревизионный тройник однострубный д.325/200м ПВХ	1 ШТ

## Уролог Ревизионный тройник двухструбный 200 ПВХ

Для Ultra Rib, Ultra Double

Поставляется в комплекте с уплотнительными кольцами

Наименование	Упаковка
Уролог Ревизионный тройник двухструбный д.250/200м ПВХ	1 ШТ
Уролог Ревизионный тройник двухструбный д.325/200м ПВХ	1 ШТ

# Удлинительные и телескопические трубы

## Уролог Удлинительная труба колодцев д.315-425мм

Однослойная гофрированная труба. Материал ПП.  
Применяется с нижними частями смотровых колодцев д. 315 и д. 425 мм

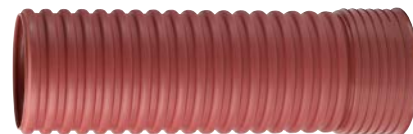

Артикул	Dy, мм	Di, мм	L1, мм	L2, мм
1054488	352	315		900
1054489*	352	315		1250
1054490	352	315	3190	3000
1054491	352	315	6190	6000
1054492*	352	315		6000
1054493	474	425		600
1054494*	474	425		1250
1054495	474	425		3000
1054496	474	425		6000

\* без раструба

Наименование	Упаковка
Уролог Удлинительная труба колодца д.352/315мм 0,9м ПП с раструбом	6 ШТ
Уролог Удлинительная труба колодца д.352/315мм 1,25м ПП	6 ШТ
Уролог Удлинительная труба колодца д.352/315мм 3м ПП с раструбом	6 ШТ
Уролог Удлинительная труба колодца д.352/315мм 6м ПП с раструбом	6 ШТ
Уролог Удлинительная труба колодца д.352/315мм 6м ПП	6 ШТ
Уролог Удлинительная труба колодца д.474/425мм 0,6м ПП с раструбом	4 ШТ
Уролог Удлинительная труба колодца д.474/425мм 1,25м ПП	4 ШТ
Уролог Удлинительная труба колодца д.474/425мм 3м ПП с раструбом	4 ШТ
Уролог Удлинительная труба колодца д.474/425мм 6м ПП с раструбом	4 ШТ

## Уролог Удлинительная труба колодцев д.600мм

Однослойная труба, гофрированная внутри и снаружи, без раструба. Материал ПП.  
Применяется с нижними частями смотровых колодцев д.600 мм



Артикул	Dy, мм	Di, мм
1059453	684	600
1059454	684	600

Наименование	Упаковка
Уролог Удлинительная труба колодца IQ д.684/600мм 3м ПП черная	2 ШТ
Уролог Удлинительная труба колодца IQ д.684/600мм 6м ПП черная	2 ШТ

## Уролог Удлинительная труба колодцев д.600мм

Двухслойная труба, гладкая внутри и гофрированная снаружи, с раструбом. Материал ПП.  
Применяется с нижними частями смотровых колодцев д. 600мм.

Артикул	Dy, мм	Di, мм	L, мм
1062924	684	600	2800
1051721	684	600	6000

Наименование	Упаковка
Уролог Труба IQ д.600мм 2,8м SN8 ПП с раструбом, черная	2 ШТ
Уролог Труба IQ д.684/600 6м SN8 ПП с раструбом, черная	2 ШТ

## Уролог Уплотнительное кольцо для удлинительных труб и колодцев

Применяются для обеспечения герметичности при подключении удлинительных труб к нижним частям смотровых колодцев д. 315, 425 и 600 мм.



Артикул	Dy, мм
1054266	315
1054268	425
1060626	600
1054267	315
1054269	425
1059767	600

Наименование	Упаковка
Уролог Уплотнительное кольцо трубы д.352/315мм	1 ШТ
Уролог Уплотнительное кольцо трубы д.474/425мм	1 ШТ
Уролог Уплотнительное кольцо трубы IQ д.600мм	1 ШТ
Уролог Уплотнительное кольцо трубы д.352/315мм маслостойкое	1 ШТ
Уролог Уплотнительное кольцо трубы д.474/425мм маслостойкое	1 ШТ
Уролог Кольцо уплотнительное IQ/Ultra Double д.600мм маслостойкое	1 ШТ

# Удлинительные и телескопические трубы



Артикул	Диаметр, мм x Длина, м
<b>1003605</b>	400 x 1,4

## Уролог Удлинительная труба для колодцев д. 400мм

Двустенные гофрированные трубы д.400мм без раструба. Применяются с нижними частями смотровых колодцев и дренажных колодцев д. 400 мм, коллекторных колодцев д. 560 мм.

Требуется дополнительный заказ уплотнительных колец при установке пластиковых крышек и крышек из нержавеющей стали!

Наименование	Упаковка
Уролог Удлинительная труба д.400мм 1,4м ПП	1 ШТ



Артикул	Диаметр, мм
<b>1003521</b>	400

## Уролог Уплотнительное кольцо

Требуется дополнительный заказ уплотнительных колец при установке пластиковых крышек и крышек из нержавеющей стали.

Наименование	Упаковка
Уролог Кольцо уплотнительное Dupplex 400мм	1 ШТ



Артикул	Диаметр, мм
<b>1059482</b>	315 x 6м SN 2 полипропилен
<b>1059481</b>	400 x 2м SN 2 полипропилен
<b>1059480</b>	400 x 6м SN 2 полипропилен

## Уролог Удлинительная труба для колодцев

Гладкие удлинительные трубы для колодцев. Материал: ПП, Класс жесткости SN 2.

Применяются с нижними частями смотровых колодцев и дренажных колодцев д. 400 мм, коллекторных колодцев д. 560 мм и ревизий д. 200 мм. Установка крышек не требует дополнительного уплотнения в независимости от материала (пластик, чугун или нержавеющая сталь).

Наименование	Упаковка
Уролог Удлинительная труба колодца д.315мм 6м SN2 ПП гладкая	1 ШТ
Уролог Удлинительная труба колодца д.400мм 2м SN2 ПП гладкая	1 ШТ
Уролог Удлинительная труба колодца д.400мм 6м SN2 ПП гладкая	1 ШТ



Артикул	Размер колодца/ трубы регулировки
<b>1051642</b>	315/200
<b>1050647</b>	400/315

## Уролог Телескопическое кольцо

Поставляются с уплотнительными кольцами и крепежными болтами. Применяются с нижними частями смотровых колодцев и дренажных колодцев д.400мм, коллекторных колодцев д.560 мм и ревизий д.200мм и 250 мм.

Наименование	Упаковка
Уролог Телескопическое кольцо д.315/200мм	1 ШТ
Уролог Телескопическое кольцо д.400/315мм	1 ШТ



Артикул	Размер колодца/ трубы регулировки
<b>1059483</b>	315 x 0,8 м

## Уролог Телескопическая труба

Стандартная длина 0,8м. Установка крышек не требует дополнительного уплотнения в независимости от материала (пластик, чугун или нержавеющая сталь).

Наименование	Упаковка
Уролог Телескопическая труба д.315мм 0,75м SN2 ПП	1 ШТ



# Чугунные люки и крышки

## Уролог Чугунная основа для крышки колодца 40 т

Максимальная транспортная нагрузка - 40 т



Артикул	Наименование	Упаковка
<b>1053681</b>	Уролог Чугунная основа под крышку д.200мм 40т	1 ШТ
<b>1084215</b>	Уролог Чугунная основа под крышку д.315мм 40т	1 ШТ
<b>1056169</b>	Уролог Чугунная основа квадратная под крышку д.315мм с замком	1 ШТ

## Уролог Чугунная основа для крышки колодца 40т из высокопрочного чугуна

Максимальная транспортная нагрузка - 40 т



Артикул	Наименование	Упаковка
<b>1050674</b>	Уролог Чугунная основа под крышку д.315мм (ВЧ)	1 ШТ
<b>1050699</b>	Уролог Чугунная основа под крышку д.500мм (ВЧ)	1 ШТ
<b>1050671</b>	Уролог Чугунная основа под крышку квадратная д.500мм (ВЧ)	1 ШТ

## Уролог Чугунная крышка колодца 40т

Максимальная транспортная нагрузка - 40 т



Артикул	Наименование	Упаковка
<b>1053677</b>	Уролог Чугунная крышка д.200мм 40 т. сплошная	1 ШТ
<b>1053678</b>	Уролог Чугунная крышка д.200мм 40т. решетчатая	1 ШТ
<b>1056163</b>	Уролог Чугунная крышка д.315мм 40т. сплошная, с фиксатором	1 ШТ
<b>1056164</b>	Уролог Чугунная крышка д.315мм, 40т решетчатая, с фиксатором	1 ШТ
<b>1052989</b>	Уролог Чугунная крышка д.315мм 40т. решетчатая, куполовидная	1 ШТ
<b>1056166</b>	Уролог Чугунная крышка д.500мм 40т. сплошная, с фиксатором	1 ШТ
<b>1056167</b>	Уролог Чугунная крышка д.500мм 40т. решетчатая, с фиксатором	1 ШТ
<b>1052990</b>	Уролог Чугунная крышка д.500мм 40т решетчатая, куполовидная	1 ШТ

# Чугунные люки и крышки



Артикул
<b>1053676</b>
<b>1050673</b>

## Уролог Чугунная крышка колодца 315 мм из высокопрочного чугуна

Максимальная транспортная нагрузка - 40 т

Наименование	Упаковка	
Уролог Чугунная крышка д.315мм 40т. сплошная (ВЧ)	1	ШТ
Уролог Чугунная крышка д.315мм 40т решетчатая (ВЧ)	1	ШТ



Артикул
<b>1050697</b>
<b>1050698</b>

## Уролог Чугунная крышка колодца 500 мм из высокопрочного чугуна

Максимальная транспортная нагрузка - 40 т

Наименование	Упаковка	
Уролог Чугунная крышка д.500мм 40т сплошная (ВЧ)	1	ШТ
Уролог Чугунная крышка д.500мм 40т решетчатая (ВЧ)	1	ШТ

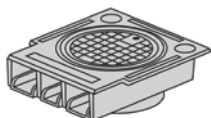

Артикул
<b>1058559</b>
<b>1058560</b>

## Уролог Чугунная крышка колодца 315 мм

Наименование	Упаковка	
Уролог Чугунная крышка д.315/500/450мм 40т сплошная	1	ШТ
Уролог Чугунная основа д.315/500/450мм	1	ШТ



Артикул
<b>1050695</b>
<b>1050700</b>

## Уролог Пластиковая крышка колодца

Данные крышки колодцев оснащены резиновыми уплотнителями и металлической пластиной. Используется на внешней стороне шоссеных дорог.

Наименование	Упаковка	
Уролог Пластиковая крышка д.400мм с уплотнителем и мет. пластиной	1	ШТ
Уролог Пластиковая крышка д.560мм с уплотнителем и мет. пластиной	1	ШТ



Артикул	Размер, диаметр
<b>1067882</b>	200
<b>1067878</b>	315
<b>1069158</b>	400
<b>1050655</b>	560
<b>1002367</b>	315

## Уролог Пластиковая крышка колодца

Материал: полиэтилен

Наименование	Упаковка	
Уролог Пластиковая крышка колодца SOK д.200мм	1	ШТ
Уролог Пластиковая крышка колодца SOK д.315мм	1	ШТ
Уролог Пластиковая крышка колодца д.400мм	1	ШТ
Уролог Пластиковая крышка колодца д.560мм	1	ШТ
Уролог Пластиковая крышка колодца, д.315мм	1	ШТ

# Чугунные люки и крышки

## Уропог Крышка колодца из нержавеющей стали

Без ручки



Артикул	Размер
<b>1050650</b>	160
<b>1050651</b>	200
<b>1050653</b>	315
<b>1003532</b>	400
<b>1053012</b>	500
<b>1050654</b>	560

Наименование	Упаковка
Уропог Крышка колодца д. 160мм нерж.сталь, без ручки	1 ШТ
Уропог Крышка колодца д.200мм нерж.сталь, без ручки	1 ШТ
Уропог Крышка колодца д.315мм нерж.сталь, без ручки	1 ШТ
Уропог Крышка колодца д.400мм нерж.сталь, без ручки	1 ШТ
Уропог Крышка колодца д.500мм нерж.сталь, без ручки	1 ШТ
Уропог Крышка колодца д.560мм нерж.сталь, без ручки	1 ШТ

## Уропог Чугунный люк 625

Может использоваться для инспекционных колодцев д. 1000м, вставляется в горловину д.1000/630мм. Максимальная транспортная нагрузка - 40 т.



Артикул	D, мм	H, мм	Вес, кг
<b>1058192</b>	625	280	119

Наименование	Упаковка
Уропог Чугунная рама с крышкой для колодца д.600мм	1 ШТ

# Дополнительное оборудование и комплектующие к колодцам



Артикул	Размер, диаметр
<b>1050675</b>	315
<b>1050676</b>	500



Артикул	D, мм	Вес, кг
<b>1050677</b>	630	1



Артикул	D, мм
<b>1053669</b>	110
<b>1050626</b>	160



Артикул	D, мм
<b>1003522</b>	110
<b>1054314</b>	160



Артикул	D, мм	L, мм	Do, мм	Для труб, диаметрами
<b>1051668</b>	110	50	138	200-300
<b>1051669</b>	160	50	186	300
<b>1059384</b>	110	80	138	400-1200
<b>1059385</b>	160	80	186	400-1000
<b>1059386</b>	200	80	226	400-1000
<b>1059387</b>	250	80	276	600-1000
<b>1059388</b>	315	80	341	600-1000

## Уролог Защита колодца от промерзания

Устанавливается в телескопическую трубу колодцев.

Наименование	Упаковка
Уролог Защита колодца от промерзания д.315мм	1 ШТ
Уролог Защита колодца от промерзания д.500мм	1 ШТ

## Уролог Комплект оборудования для защиты колодцев от промерзания

Комплект оборудования состоит из двух конусов из специальной резины и крепежного комплекта. Может использоваться с чугунным люком типа L-61 D.

Наименование	Упаковка
Уролог Комплект оборудования для утепления колодца д.315мм	1 ШТ

## Уролог Проходное уплотнение

Наименование	Упаковка
Уролог Проходное уплотнение д. 110мм	1 ШТ
Уролог Проходное уплотнение д. 160мм	1 ШТ

## Уролог Проходное уплотнение

Проходное уплотнение для подключения к стенке колодца или трубы большого диаметра. Кольцо оснащено стопорным расширением.

Наименование	Упаковка
Уролог Резиновое кольцо д.110/125мм	1 ШТ
Уролог Проходное уплотнение д.160/171-174мм	1 ШТ

## Уролог Уплотнительная манжета 110-315

Предназначена для подключения гладких труб к трубам с двойной стенкой

Наименование	Упаковка
Уролог Уплотнительная манжета 110/138/50мм	1 ШТ
Уролог Уплотнительная манжета 160/186/50мм	1 ШТ
Уролог Уплотнительная манжета IQ 110/138/80мм	
Уролог Уплотнительная манжета IQ 160/186/80мм	
Уролог Уплотнительная манжета IQ 200/226/80мм	
Уролог Уплотнительная манжета IQ 250/276/80мм	
Уролог Уплотнительная манжета IQ 315/341/80мм	

# Дополнительное оборудование и комплектующие к колодцам

## Уролог Переход для патрубков колодцев

Эксцентрические переходы для дренажных/смотровых колодцев для подключения гладких труб.



Артикул	Размер	Вес, кг	Наименование	Упаковка
1054305	58/275	3	Уролог Переход ПП д.250/110мм (патрубок колодца/гладкая труба)	1 ШТ
1054306	82/310	3,4	Уролог Переход ПП д.250/160мм (патрубок колодца/гладкая труба)	1 ШТ
1054307	58/315	4,1	Уролог Переход ПП д.315/110мм (патрубок колодца/гладкая труба)	1 ШТ
1054308	82/340	4,3	Уролог Переход ПП д.315/160мм (патрубок колодца/гладкая труба)	1 ШТ
1054309	82/350	5,1	Уролог Переход ПП д.450/160мм (патрубок колодца/гладкая труба)	1 ШТ

## Уролог Дополнительное оборудование для колодцев

Шаровый обратный клапан устанавливается в коллекторный колодец для предотвращения попадания в систему дренажа ливневых стоков.



Артикул	Модель/соединения	Наименование	Упаковка
1051071	Шаровый обратный клапан диам. 110 + уплотнительное кольцо	Уролог шаровой обратный клапан д. 110мм	1 ШТ
1051068		Уролог Промывочная труба коллекторного колодца д.75мм	1 ШТ
1050679	Комплект оснащения для шарового обратного клапана	Уролог Реконплект для шарового обратного клапана	1 ШТ

# Сборные инспекционные колодцы д.1000мм



Артикул	Dy, мм	H, мм
1057565	160	500
1057571	200	500
1057577	250	500
1057583	315	500
1057589	400	500



Артикул	Dy, мм	H, мм
<b>1057572</b>	200	500
<b>1057578</b>	250	500
<b>1057584</b>	315	500

## Сборные инспекционные колодцы д.1000 мм

Состоят из кинет различного типа, шахты колодца д. 1000мм и конусного перехода с 1000 на 630мм. Все составные части легко собираются и монтируются. Патрубки кинет поставляются с уплотнительными кольцами.

### Типы кинет:

- T1** - Прямопроходной (лоток с патрубками на 0° и 180°)
- T2** - Крестовинный (лоток с патрубками на 0°, 45°, 180°, 315°)
- T3** - Разветвленный влево (лоток с патрубками на 0°, 180°, 270°)
- T4** - Разветвленный вправо (лоток с патрубками на 0°, 90°, 180°)
- T5** - Поворотный влево (лоток с патрубками на 180° и 270°)
- T5** - Поворотный вправо (лоток с патрубками на 90° и 180°)
- T6** - Y-образный (лоток с патрубками на 90°, 180° и 270°)

## Уролог Кинета инспекционного колодца д.1000 мм Тип лотка T1

Патрубки для гладких труб. Для подключения гофрированных труб Ultra Rib и Ultra Double необходимо использовать соответствующие переходники.

Наименование	Упаковка
Уролог Кинета инспекционного колодца д.1000/160мм, лоток T1	1 ШТ
Уролог Кинета инспекционного колодца д.1000/200мм, лоток T1	1 ШТ
Уролог Кинета инспекционного колодца д.1000/250мм, лоток T1	1 ШТ
Уролог Кинета инспекционного колодца д.1000/315мм, лоток T1	1 ШТ
Уролог Кинета инспекционного колодца д.1000/400мм, лоток T1	1 ШТ

## Уролог Кинета инспекционного колодца д.1000 мм Тип лотка T2

Патрубки для гладких труб. Для подключения гофрированных труб Ultra Rib и Ultra Double необходимо использовать соответствующие переходники.

Наименование	Упаковка
Уролог Кинета инспекционного колодца д.1000/200мм, лоток T2	1 ШТ
Уролог Кинета инспекционного колодца д.1000/250мм, лоток T2	1 ШТ
Уролог Кинета инспекционного колодца д.1000/315мм, лоток T2	1 ШТ

# Сборные инспекционные колодцы д.1000мм

## Уролог Кинета инспекционного колодца д.1000 мм Тип лотка Т3

Патрубки для гладких труб. Для подключения гофрированных труб Ultra Rib и Ultra Double необходимо использовать соответствующие переходники.



Артикул	Ду, мм	Н, мм
<b>1057567</b>	160	500
<b>1057573</b>	200	500
<b>1057579</b>	250	500
<b>1057585</b>	315	500

Наименование	Упаковка	
Уролог Кинета инспекционного колодца д.1000/160мм, лоток Т3	1	ШТ
Уролог Кинета инспекционного колодца д.1000/200мм, лоток Т3	1	ШТ
Уролог Кинета инспекционного колодца д.1000/250мм, лоток Т3	1	ШТ
Уролог Кинета инспекционного колодца д.1000/315мм, лоток Т3	1	ШТ

## Уролог Кинета инспекционного колодца д.1000 мм Тип лотка Т4

Патрубки для гладких труб. Для подключения гофрированных труб Ultra Rib и Ultra Double необходимо использовать соответствующие переходники.



Артикул	Ду, мм	Н, мм
<b>1057569</b>	160	500
<b>1057574</b>	200	500
<b>1057580</b>	250	500
<b>1057586</b>	315	500

Наименование	Упаковка	
Уролог Кинета инспекционного колодца д.1000/160мм, лоток Т4	1	ШТ
Уролог Кинета инспекционного колодца д.1000/200мм, лоток Т4	1	ШТ
Уролог Кинета инспекционного колодца д.1000/250мм, лоток Т4	1	ШТ
Уролог Кинета инспекционного колодца д.1000/315мм, лоток Т4	1	ШТ

## Уролог Кинета инспекционного колодца д.1000 мм Тип лотка Т5 правый

Патрубки для гладких труб. Для подключения гофрированных труб Ultra Rib и Ultra Double необходимо использовать соответствующие переходники.

Артикул	Ду, мм	Н, мм
<b>1057570</b>	160	500
<b>1057575</b>	200	500
<b>1057581</b>	250	500
<b>1057587</b>	315	500
<b>1057590</b>	400	500

Наименование	Упаковка	
Уролог Кинета инспекционного колодца д.1000/160мм, лоток Т5, правый	1	ШТ
Уролог Кинета инспекционного колодца д.1000/200мм, лоток Т5, правый	1	ШТ
Уролог Кинета инспекционного колодца д.1000/250мм, лоток Т5, правый	1	ШТ
Уролог Кинета инспекционного колодца д.1000/315мм, лоток Т5, правый	1	ШТ
Уролог Кинета инспекционного колодца д.1000/400мм, лоток Т5, правый	1	ШТ

# Сборные инспекционные колодцы д.1000мм

## Уролог Кинета инспекционного колодца д.1000 мм Тип лотка Т5 левый

Патрубки для гладких труб. Для подключения гофрированных труб Ultra Rib и Ultra Double необходимо использовать соответствующие переходники.

Артикул	Ду, мм	Н, мм
<b>1057879</b>	200	500

Наименование	Упаковка	
Уролог Кинета инспекционного колодца д.1000/200мм, лоток Т5 левый	1	ШТ

## Уролог Кинета инспекционного колодца д.1000 мм Тип лотка Т6

Патрубки для гладких труб. Для подключения гофрированных труб Ultra Rib и Ultra Double необходимо использовать соответствующие переходники.

Артикул	Ду, мм	Н, мм
<b>1057576</b>	200	500
<b>1057582</b>	250	500
<b>1057588</b>	315	500

Наименование	Упаковка	
Уролог Кинета инспекционного колодца д.1000/200мм, лоток Т6	1	ШТ
Уролог Кинета инспекционного колодца д.1000/250мм, лоток Т6	1	ШТ
Уролог Кинета инспекционного колодца д.1000/315мм, лоток Т6	1	ШТ

## Уролог Кинета инспекционного колодца д.1000 мм

Без патрубков

Артикул	Н, мм
<b>1059124</b>	500

Наименование	Упаковка	
Уролог Кинета инспекционного колодца д.1000 без патрубков	1	ШТ



## Уролог Удлинительная труба инспекционного колодца, д.1000 мм

Артикул	Ду, мм	Н, мм
<b>1057591</b>	1000	250
<b>1057592</b>	1000	500
<b>1057593</b>	1000	750
<b>1057594</b>	1000	1000

Наименование	Упаковка	
Уролог Удлинительная труба инспекционного колодца д.1000 Н=0.25м	1	ШТ
Уролог Удлинительная труба инспекционного колодца д.1000 Н=0.5м	1	ШТ
Уролог Удлинительная труба инспекционного колодца д.1000 Н=0.75м	1	ШТ
Уролог Удлинительная труба инспекционного колодца д.1000 Н=1м	1	ШТ



# Сборные инспекционные колодцы д.1000мм

## Уролог Уплотнительное кольцо инспекционного колодца д.1000 мм



Артикул	Ду, мм
<b>1057595</b>	1000

Наименование	Упаковка
Уролог Уплотнительное кольцо инспекционного колодца д.1000мм	1 ШТ

## Уролог Горловина инспекционного колодца д.1000/630 мм Н=0.75м



Артикул	Ду, мм	Н, мм
<b>1057620</b>	1000/630	750

Наименование	Упаковка
Уролог Горловина инспекционного колодца д.1000/630 мм Н=0.75м	1 ШТ

## Уролог Чугунный люк 625

Может использоваться для инспекционных колодцев д.1000мм, вставляется в горловину д.1000/630мм. Грузоподъемность 40т.



Артикул	Ду, мм	Н, мм	Вес, кг
<b>1058192</b>	625	280	119

Наименование	Упаковка
Уролог Чугунная рама с крышкой для колодца д.600мм	1 ШТ

## Уролог Переход для патрубков инспекционных колодцев



Артикул	Ду, мм	Н, мм	М, мм
<b>1050358</b>	200/200	215	93
<b>1050359</b>	250/250	256	105
<b>1050360</b>	315/315	315	142
<b>1050361</b>	400/450	358	145
<b>1050362</b>	500/560	515	180

Наименование	Упаковка
Уролог Переход Ultra Rib2 на гладкую трубу д.200/200мм	1 ШТ
Уролог Переход Ultra Rib2 на гладкую трубу д.250/250мм	1 ШТ
Уролог Переход Ultra Rib2 на гладкую трубу д.315/315мм	1 ШТ
Уролог Переход Ultra Rib2 на гладкую трубу д.450/400мм	1 ШТ
Уролог Переход Ultra Rib2 на гладкую трубу д.560/500мм	1 ШТ

# Пескоотделители и маслоуловители



## Uropog Пескоотделитель 40 LK

Пескоотделитель для гаража и парковочного места. Отстойник для твердых фракций 47 л. Решетчатая крышка 5 т.

Артикул	Модель
1050709	40 LK

Наименование	Упаковка
Uropog Пескоотделитель 40 LK	1 ШТ

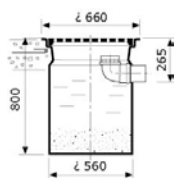

## Uropog Пескоотделитель 120 LK

Пескоотделитель для гаража, парковочного места, автомастерской. Отстойник для твердых фракций на 120 л. Решетчатая крышка 5 т.

Артикул	Модель
1050708	120 LK

Наименование	Упаковка
Uropog Пескоотделитель 120 LK	1 ШТ

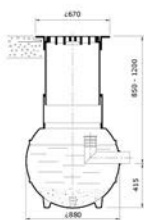

## Uropog Пескоотделитель 200 TEL

Пескоотделитель для дворовых площадок, парковок. Отстойник для твердых фракций на 200 л. Решетчатая крышка 40 т.

Артикул	Модель
1050706	200 TEL

Наименование	Упаковка
Uropog Пескоотделитель 200TEL телескоп	1 ШТ

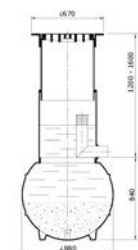

## Uropog Пескоотделитель 400 TEL

Пескоотделитель для дворовых площадок, парковок. Отстойник для твердых фракций на 400 л. Решетчатая крышка 40 т.

Артикул	Модель
1050707	400 TEL

Наименование	Упаковка
Uropog Пескоотделитель 400TEL телескоп	1 ШТ

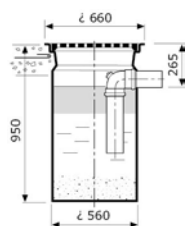

## Uropog Масло- и пескоотделитель A/02

Совмещенный песко- и маслоотделитель. Производительность 0,2 л/с, поверхностная нагрузка 5 м<sup>3</sup>/ч, непрерывно 9 мин. Отстойник для твердых фракций 40 л. Решетчатая крышка 5 т.

Артикул	Модель
1050710	A/02

Наименование	Упаковка
Uropog Масло- пескоотделитель A/02	1 ШТ

# Пескоотделители и маслоуловители

## Уроног Масло- и пескоотделитель A/04

Совмещенный песко- и маслоотделитель.  
Производительность 0,4 л/с, поверхностная нагрузка 5м<sup>3</sup>/м<sup>2</sup>/ч, непрерывно 9 мин. Отстойник для твердых фракций 40 л. Решетчатая крышка 5 т.

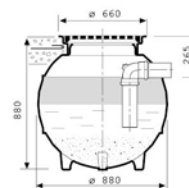

Артикул	Модель
1050711	A/04

Наименование	Упаковка
Уроног Масло- пескоотделитель A/04	1 ШТ

## Уроног Масло- и пескоотделитель A/06

Совмещенный песко- и маслоотделитель.  
Производительность 0,6 л/с, поверхностная нагрузка 5м<sup>3</sup>/м<sup>2</sup>/ч, непрерывно 9 мин. Отстойник для твердых фракций 120 л. Решетчатая крышка 5 т.

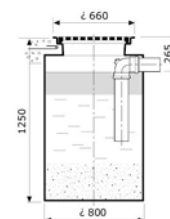

Артикул	Модель
1050712	A/06

Наименование	Упаковка
Уроног Масло- пескоотделитель A/06	1 ШТ

## Уроног Маслоуловитель B/02

Маслоуловитель устанавливается после пескоотделителя.  
Производительность 0,2 л/с, поверхностная нагрузка 5м<sup>3</sup>/м<sup>2</sup>/ч, непрерывно 9 мин. Отстойник для твердых фракций 40 л. Глухая крышка 5 т.

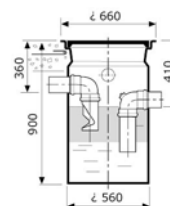

Артикул	Модель
1050713	B/02

Наименование	Упаковка
Уроног Маслоуловитель B/02	1 ШТ

## Уроног Маслоуловитель B/04

Маслоуловитель устанавливается после пескоотделителя.  
Производительность 0,4 л/с, поверхностная нагрузка 5 м<sup>3</sup>/м<sup>2</sup>/ч, непрерывно 9 мин. Отстойник для твердых фракций 40 л. Глухая крышка 5 т.

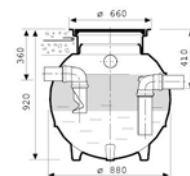

Артикул	Модель
1050714	B/04

Наименование	Упаковка
Уроног Маслоуловитель B/04	1 ШТ

## Уроног Маслоуловитель B/06

Маслоуловитель устанавливается после пескоотделителя.  
Производительность 0,6 л/с, поверхностная нагрузка 5 м<sup>3</sup>/м<sup>2</sup>/ч, непрерывно 9 мин. Отстойник для твердых фракций 40 л. Глухая крышка 5 т.

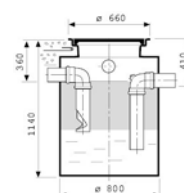

Артикул	Модель
1050715	B/06

Наименование	Упаковка
Уроног Маслоуловитель B/06	1 ШТ



# Системы напорных трубопроводов Upronor

- Трубы ProFuse изготовлены из полиэтилена высокой плотности ПЭ 100 и покрыты защитным слоем из полипропилена
- Материал труб напорных труб без защитного слоя – ПЭ 80 и ПЭ 100
- Применяются для систем водоснабжения, канализации и газоснабжения
- Все наши трубы удовлетворяют самым высоким гигиеническим требованиям и стандартам качества, что подтверждено многочисленными сертификатами разных стран



# Системы напорных трубопроводов Uropog

## Содержание

Uropog Profuse для систем водоснабжения .....	449
Uropog PEN для систем водоснабжения .....	451
Uropog PEM для систем водоснабжения .....	452
Электросварные фитинги.....	453
Литые фитинги.....	457
Фланцевые соединения .....	460

# Системы напорных трубопроводов Uronor

Напорные трубы Uronor Profuse, PEH и PEM изготавливаются из высококачественного полиэтилена. Трубы испытаны и сертифицированы в соответствии со строгими нормами Европы и России. Неразъемное соединение труб производится при использовании стыковой сварки и сварки муфтой закладными электрическими нагревательными элементами (сваркой электросварной муфтой). Разъемное соединение производят при помощи фланцевого соединения.

## Достоинства

- Сертифицированное качество
- Долговечность
- Возможность заказа как труб в бухтах, так и в отрезках
- Простой монтаж системы Profuse с применением электросварных фитингов

## Компоненты



Трубы Uronor Profuse для водоснабжения



Трубы Uronor PEH для водоснабжения



Трубы Uronor PEM для водоснабжения

## Аксессуары



Электросварные фитинги



Литые фитинги



Фланцевые соединения



# Uronor Profuse для систем водоснабжения

## Uronor Profuse – напорная труба для систем водоснабжения PN10

Соответствует стандарту EN 12201 SDR 17, цвет-синий, материал ПЭ100. Напорные трубы ProFuse изготовлены из полиэтилена высокой плотности ПЕН и покрыты защитным слоем из полипропилена (ПП). Он защищает трубу от царапин, ударов и трещин, при монтаже в траншею. Стыковая сварка труб производится после зачистки верхнего ПП слоя. После зачистки трубы соосно стыкуются, образуя гладкий правильный стык. Наличие защитного слоя делает трубу пригодной для бестраншейной прокладки горизонтально-направленным бурением. Данные трубы также подходят для вертикального монтажа напорных скважин.



Артикул	De x e, мм	Длина, м
<b>1051916</b>	63 x 3,8	6
<b>1051917</b>	75 x 4,5	6
<b>1051918</b>	110 x 6,6	6
<b>1051920</b>	160 x 9,5	6
<b>1051925</b>	63 x 3,8	12
<b>1051928</b>	75 x 4,5	12
<b>1051931</b>	90 x 5,4	12
<b>1051933</b>	110 x 6,6	12
<b>1055588</b>	125 x 7,4	12
<b>1051936</b>	140 x 8,3	12
<b>1051939</b>	160 x 9,5	12

Наименование	Упаковка
Uronor Profuse Труба напорная для водоснабжения д.63*3,8мм 6м PN10 ПЭ100 SDR17 голубая	1 ШТ
Uronor Profuse Труба напорная для водоснабжения д.75*4,5мм 6м PN10 ПЭ100 SDR17 голубая	1 ШТ
Uronor Profuse Труба напорная для водоснабжения д.110*6,6мм 6м PN10 ПЭ100 SDR17 голубая	1 ШТ
Uronor Profuse Труба напорная для водоснабжения д.160*9,5мм 6м PN10 ПЭ100 SDR17 голубая	1 ШТ
Uronor Profuse Труба напорная для водоснабжения д.63*3,8мм 12м PN10 ПЭ100 SDR17 голубая	1 ШТ
Uronor Profuse Труба напорная для водоснабжения д.75*4,5мм 12м PN10 ПЭ100 SDR17 голубая	1 ШТ
Uronor Profuse Труба напорная для водоснабжения д.90*5,4 мм 12м PN10 ПЭ100 SDR17 голубая	1 ШТ
Uronor Profuse Труба напорная для водоснабжения д.110*6,6 мм 12м PN10 ПЭ100 SDR17 голубая	1 ШТ
Uronor Profuse Труба напорная для водоснабжения д.125*7,4 мм 12м PN10 ПЭ100 SDR17 голубая	1 ШТ
Uronor Profuse Труба напорная для водоснабжения д.140*8,3 мм 12м PN10 ПЭ100 SDR17 голубая	1 ШТ
Uronor Profuse Труба напорная для водоснабжения д.160*9,5 мм 12м PN10 ПЭ100 SDR17 голубая	1 ШТ

## Uronor Profuse – напорная труба для систем водоснабжения PN16

Соответствует стандарту EN 12201 SDR 11, цвет-синий, материал ПЭ100. Напорные трубы ProFuse изготовлены из полиэтилена высокой плотности ПЕН и покрыты защитным слоем из полипропилена (ПП). Он защищает трубу от царапин, ударов и трещин, при монтаже в траншею. Стыковая сварка труб производится после зачистки верхнего ПП слоя. После зачистки трубы соосно стыкуются, образуя гладкий правильный стык. Наличие защитного слоя делает трубу пригодной для бестраншейной прокладки горизонтально-направленным бурением. Данные трубы также подходят для вертикального монтажа напорных скважин.



Артикул	De x e, мм	Длина, м
<b>1051958</b>	63 x 5,8	12
<b>1051959</b>	75 x 6,8	12
<b>1051960</b>	90 x 8,2	12
<b>1051961</b>	110 x 10,0	12
<b>1055597</b>	125 x 11,4	12
<b>1051964</b>	160 x 14,6	12

Наименование	Упаковка
Uronor Profuse Труба напорная для водоснабжения д.63*5,8мм 12м PN16 ПЭ100 SDR11 голубая	1 ШТ
Uronor Profuse Труба напорная для водоснабжения д.75*6,8мм 12м PN16 ПЭ100 SDR11 голубая	1 ШТ
Uronor Profuse Труба напорная для водоснабжения д.90*8,2мм 12м PN16 ПЭ100 SDR11 голубая	1 ШТ
Uronor Profuse Труба напорная для водоснабжения д.110*10,0мм 12м PN16 ПЭ100 SDR11 голубая	1 ШТ
Uronor Profuse Труба напорная для водоснабжения д.125*11,4мм 12м PN16 ПЭ100 SDR11 голубая	1 ШТ
Uronor Profuse Труба напорная для водоснабжения д.160*14,6мм 12м PN16 ПЭ100 SDR11 голубая	1 ШТ

# Upronor Profuse для систем водоснабжения



## Upronor Profuse – напорная труба в бухтах для систем водоснабжения PN10, PN16

Соответствует стандарту EN 12201 SDR 17, цвет-синий, материал ПЭ100. Напорные трубы ProFuse изготовлены из полиэтилена высокой плотности ПЕН и покрыты защитным слоем из полипропилена (ПП). Он защищает трубу от царапин, ударов и трещин, при монтаже в траншею. Стыковая сварка труб производится после зачистки верхнего ПП слоя. После зачистки трубы соосно стыкуются, образуя гладкий правильный стык. Наличие защитного слоя делает трубу пригодной для бестраншейной прокладки горизонтально-направленным бурением. Данные трубы также подходят для вертикального монтажа напорных скважин.

Артикул	De x e, мм	Длина, м
<b>1051976</b>	63 x 3,8	100
<b>1051977</b>	75 x 4,5	100
<b>1051978</b>	90 x 5,4	100
<b>1051979</b>	110 x 6,6	100
<b>1051986</b>	63 x 5,8	100
<b>1051990</b>	75 x 6,8	100

Наименование	Упаковка	
Upronor Profuse Труба напорная для водоснабжения в бухтах д.63*3,8мм 100м PN10 ПЭ100 SDR17 голубая	1	ШТ
Upronor Profuse Труба напорная для водоснабжения в бухтах д.75*4,5мм 100м PN10 ПЭ100 SDR17 голубая	1	ШТ
Upronor Profuse Труба напорная для водоснабжения в бухтах д.90*5,4мм 100м PN10 ПЭ100 SDR17 голубая	1	ШТ
Upronor Profuse Труба напорная для водоснабжения в бухтах д.110*6,6мм 100м PN10 ПЭ100 SDR17 голубая	1	ШТ
Upronor Profuse Труба напорная для водоснабжения в бухтах д.63*5,8мм 100м PN16 ПЭ100 SDR11 голубая	1	ШТ
Upronor Profuse Труба напорная для водоснабжения в бухтах д.75*6,8мм 100м PN16 ПЭ100 SDR11 голубая	1	ШТ

# Upronor PЕN для систем водоснабжения



## Upronor PЕN Напорная труба в отрезках для систем водоснабжения PN10

Соответствует стандарту EN 12201. SDR 17, цвет – чёрный с синими полосами, материал ПЭ100. Возможна поставка труб диаметром до 1600 мм. Класс давления от PN6 до PN20.

Артикул	De x e, мм	Длина, м
<b>1046821</b>	110 x 6,6	12
<b>1057386</b>	160 x 9,5	12

Наименование	Упаковка	
Upronor Труба напорная для водоснабжения д.110*6,6мм 12м PN10 ПЭ100 SDR17	1	ШТ
Upronor Труба напорная для водоснабжения д.160*9,5мм 12м PN10 ПЭ100 SDR17	1	ШТ

# Uropog PEX для систем водоснабжения

## Uropog PEX Напорная труба в бухтах для систем водоснабжения PN10

Соответствует стандарту EN 12201. SDR 17, цвет - черный, материал ПЭ100

Не подвержена воздействию большей части растворителей, кислот, щелочей, жиров и нефтесодержащих продуктов.



Артикул	Диаметр, мм	Длина, м	Наименование	Упаковка
<b>1051906</b>	63 x 3,8	100	Uropog Труба напорная для водоснабжения в бухтах д 63*3,8мм 100м PN10 ПЭ100 SDR17	1 ШТ
<b>1051907</b>	75 x 4,5	100	Uropog Труба напорная для водоснабжения в бухтах д 75*4,5мм 100м PN10 ПЭ100 SDR17	1 ШТ
<b>1051908</b>	90 x 5,4	100	Uropog Труба напорная для водоснабжения в бухтах д 90*5,4мм 100м PN10 ПЭ100 SDR17	1 ШТ
<b>1051909</b>	110 x 6,6	100	Uropog Труба напорная для водоснабжения в бухтах д 110*6,6мм 100м PN10 ПЭ100 SDR17	1 ШТ
<b>1051910</b>	63 x 3,8	200	Uropog Труба напорная для водоснабжения в бухтах д 63*3,8мм 200м PN10 ПЭ100 SDR17	1 ШТ

# Уроног РЕМ для систем водоснабжения



## Уроног РЕМ напорная труба в бухтах для систем водоснабжения PN12,5

Соответствует стандарту EN 12201. SDR 11,

цвет - черный, с синей полосой

Материал ПЭ80

Применение: холодное водоснабжение

Радиус изгиба  $\geq 40 \times De$

Артикул	De x e, мм	Длина, м	Наименование	Упаковка
1051819	16x2,0	50	Уроног труба напорная в бухтах д 16*2,0мм 50м PN12,5 ПЭ80 SDR11	1 ШТ
1051829	16x2,0	100	Уроног труба напорная в бухтах д 16*2,0мм 100м PN12,5 ПЭ80 SDR11	1 ШТ
1051845	16x2,0	300	Уроног труба напорная в бухтах д 16*2,0мм 300м PN12,5 ПЭ80 SDR11	1 ШТ
1051820	20x2,0	50	Уроног труба напорная в бухтах д 20*2,0мм 50м PN12,5 ПЭ80 SDR11	1 ШТ
1051830	20x2,0	100	Уроног труба напорная в бухтах д 20*2,0мм 100м PN12,5 ПЭ80 SDR11	1 ШТ
1051840	20x2,0	200	Уроног труба напорная в бухтах д 20*2,0мм 200м PN12,5 ПЭ80 SDR11	1 ШТ
1055521	20x2,0	300	Уроног труба напорная в бухтах д 20*2,0мм 300м PN12,5 ПЭ80 SDR11	1 ШТ
1051821	25x2,3	50	Уроног труба напорная в бухтах д 25*2,3мм 50м PN12,5 ПЭ80 SDR11	1 ШТ
1051831	25x2,3	100	Уроног труба напорная в бухтах д 25*2,3мм 100м PN12,5 ПЭ80 SDR11	1 ШТ
1051841	25x2,3	200	Уроног труба напорная в бухтах д 25*2,3мм 200м PN12,5 ПЭ80 SDR11	1 ШТ
1055523	25x2,3	300	Уроног труба напорная в бухтах д 25*2,3мм 300м PN12,5 ПЭ80 SDR11	1 ШТ
1051822	32x3,0	50	Уроног труба напорная в бухтах д 32*3,0мм 50м PN12,5 ПЭ80 SDR11	1 ШТ
1051832	32x3,0	100	Уроног труба напорная в бухтах д 32*3,0мм 100м PN12,5 ПЭ80 SDR11	1 ШТ
1051842	32x3,0	200	Уроног труба напорная в бухтах д 32*3,0мм 200м PN12,5 ПЭ80 SDR11	1 ШТ
1051846	32x3,0	300	Уроног труба напорная в бухтах д 32*3,0мм 300м PN12,5 ПЭ80 SDR11	1 ШТ
1051823	40x3,7	50	Уроног труба напорная в бухтах д 40*3,7мм 50м PN12,5 ПЭ80 SDR11	1 ШТ
1051833	40x3,7	100	Уроног труба напорная в бухтах д 40*3,7мм 100м PN12,5 ПЭ80 SDR11	1 ШТ
1051843	40x3,7	200	Уроног труба напорная в бухтах д 40*3,7мм 200м PN12,5 ПЭ80 SDR11	1 ШТ
1051847	40x3,7	300	Уроног труба напорная в бухтах д 40*3,7мм 300м PN12,5 ПЭ80 SDR11	1 ШТ
1051849	40x3,7	400	Уроног труба напорная в бухтах д 40*3,7мм 400м PN12,5 ПЭ80 SDR11	1 ШТ
1051850	40x3,7	500	Уроног труба напорная в бухтах д 40*3,7мм 500м PN12,5 ПЭ80 SDR11	1 ШТ
1051824	50x4,6	50	Уроног труба напорная в бухтах д 50*4,6мм 50м PN12,5 ПЭ80 SDR11	1 ШТ
1051834	50x4,6	100	Уроног труба напорная в бухтах д 50*4,6мм100м PN12,5 ПЭ80 SDR11	1 ШТ
1051848	50x4,6	300	Уроног труба напорная в бухтах д 50*4,6мм 300м PN12,5 ПЭ80 SDR11	1 ШТ
1051825	63x5,8	50	Уроног труба напорная в бухтах д 63*5,8мм 50м PN12,5 ПЭ80 SDR11	1 ШТ
1051835	63x5,8	100	Уроног труба напорная в бухтах д 63*5,8мм 100м PN12,5 ПЭ80 SDR11	1 ШТ
1068210	63x5,8	200	Уроног труба напорная в бухтах д 63*5,8мм 200м PN12,5 ПЭ80 SDR11	1 ШТ
1051826	75x6,8	50	Уроног труба напорная в бухтах д 75*6,8мм 50м PN12,5 ПЭ80 SDR11	1 ШТ
1051836	75x6,8	100	Уроног труба напорная в бухтах д 75*6,8мм 100м PN12,5 ПЭ80 SDR11	1 ШТ
1051827	90x8,2	50	Уроног труба напорная в бухтах д 90*8,2мм 50м PN12,5 ПЭ80 SDR11	1 ШТ
1051837	90x8,2	100	Уроног труба напорная в бухтах д 90*8,2мм 100м PN12,5 ПЭ80 SDR11	1 ШТ
1051828	110x10,0	50	Уроног труба напорная в бухтах д 110*10,0мм 50м PN12,5 ПЭ80 SDR11	1 ШТ
1051838	110x10,0	100	Уроног труба напорная в бухтах д 110*10,0мм 100м PN12,5 ПЭ80 SDR11	1 ШТ

# Электросварные фитинги

## Уролог Муфта электросварная

EN 12201, EN 1555, SDR 11  
Для водоснабжения – PN16  
Для газопроводов – PN8



Артикул	Диаметр, мм
<b>1000386</b>	20
<b>1000387</b>	25
<b>1072611</b>	32
<b>1072612</b>	40
<b>1072613</b>	50
<b>1072614</b>	63
<b>1072615</b>	75

Наименование	Упаковка	
Уролог Муфта электросварная д.20мм SDR11 ПЭ100 40В	1	ШТ
Уролог Муфта электросварная д.25мм SDR11 ПЭ100 40В	1	ШТ
Уролог Муфта электросварная д.32мм SDR11 ПЭ100 40В	1	ШТ
Уролог Муфта электросварная д.40мм SDR11 ПЭ100 40В	1	ШТ
Уролог Муфта электросварная д.50мм SDR11 ПЭ100 40В	1	ШТ
Уролог Муфта электросварная д.63мм SDR11 ПЭ100 40В	1	ШТ
Уролог Муфта электросварная д.75мм SDR11 ПЭ100 40В	1	ШТ

## Уролог Муфта электросварная

EN 12201, SDR 17  
Для водоснабжения – PN10



Артикул	Диаметр, мм
<b>1072616</b>	90
<b>1072617</b>	110
<b>1072618</b>	125
<b>1072619</b>	140
<b>1072620</b>	160

Наименование	Упаковка	
Уролог Муфта электросварная д 90мм SDR17 ПЭ100 40В	1	ШТ
Уролог Муфта электросварная д 110мм SDR17 ПЭ100 40В	1	ШТ
Уролог Муфта электросварная д 125мм SDR17 ПЭ100 40В	1	ШТ
Уролог Муфта электросварная д 140мм SDR17 ПЭ100 40В	1	ШТ
Уролог Муфта электросварная д 160мм SDR17 ПЭ100 40В	1	ШТ

# Электросварные фитинги



## Uropog Переход электросварной

EN 12201, EN 1555, SDR 11

Для водоснабжения – PN16

Для газопроводов – PN8

Артикул	Диаметр, мм
1000426	25 - 20
1000427	32 - 20
1000428	32 - 25
1000429	40 - 32
1000430	50 - 32
1000431	50 - 40
1000432	63 - 32
1000433	63 - 40
1000434	63 - 50
1000435	90 - 63
1000436	110 - 90
1000437	125 - 90
1000438	160 - 90
1000439	180 - 125

Наименование	Упаковка
Uropog Переход электросварной д 25-20мм SDR11 ПЭ100 40В	1 ШТ
Uropog Переход электросварной д 32-20мм SDR11 ПЭ100 40В	1 ШТ
Uropog Переход электросварной д 32-25мм SDR11 ПЭ100 40В	1 ШТ
Uropog Переход электросварной д 40-32мм SDR11 ПЭ100 40В	1 ШТ
Uropog Переход электросварной д 50-32мм SDR11 ПЭ100 40В	1 ШТ
Uropog Переход электросварной д 50-40мм SDR11 ПЭ100 40В	1 ШТ
Uropog Переход электросварной д 63-32мм SDR11 ПЭ100 40В	1 ШТ
Uropog Переход электросварной д 63-40мм SDR11 ПЭ100 40В	1 ШТ
Uropog Переход электросварной д 63-50мм SDR11 ПЭ100 40В	1 ШТ
Uropog Переход электросварной д 90-63мм SDR11 ПЭ100 40В	1 ШТ
Uropog Переход электросварной д 110-90мм SDR11 ПЭ100 40В	1 ШТ
Uropog Переход электросварной д 125-90мм SDR11 ПЭ100 40В	1 ШТ
Uropog Переход электросварной д 160-90мм SDR11 ПЭ100 40В	1 ШТ
Uropog Переход электросварной д 180-125мм SDR11 ПЭ100 40В	1 ШТ



## Uropog Отвод электросварной 45°

EN 12201, EN 1555, SDR 11

Для водоснабжения – PN16

Для газопроводов – PN8

Артикул	Диаметр, мм - град
1000389	32 - 45°
1000390	40 - 45°
1000391	50 - 45°
1000392	63 - 45°
1000393	75 - 45°
1000394	90 - 45°
1000395	110 - 45°
1000396	125 - 45°
1000397	160 - 45°

Наименование	Упаковка
Uropog Отвод электросварной д.32мм 45гр. SDR11 ПЭ100 40В	1 ШТ
Uropog Отвод электросварной д.40мм 45гр. SDR11 ПЭ100 40В	1 ШТ
Uropog Отвод электросварной д.50мм 45гр. SDR11 ПЭ100 40В	1 ШТ
Uropog Отвод электросварной д.63мм 45гр. SDR11 ПЭ100 40В	1 ШТ
Uropog Отвод электросварной д.75мм 45гр. SDR11 ПЭ100 40В	1 ШТ
Uropog Отвод электросварной д.90мм 45гр. SDR11 ПЭ100 40В	1 ШТ
Uropog Отвод электросварной д.110мм 45гр. SDR11 ПЭ100 40В	1 ШТ
Uropog Отвод электросварной д.125мм 45гр. SDR11 ПЭ100 40В	1 ШТ
Uropog Отвод электросварной д.160мм 45гр. SDR11 ПЭ100 40В	1 ШТ

# Электросварные фитинги

## Уролог Отвод электросварной 90°

EN 12201, EN 1555, SDR 11  
Для водоснабжения – PN16  
Для газопроводов – PN8



Артикул	Диаметр, мм - град	Наименование	Упаковка	
1000399	25-90°	Уролог Отвод электросварной д 25мм 90гр SDR11 ПЭ100 40В	1	шт
1000400	32-90°	Уролог Отвод электросварной д 32мм 90гр SDR11 ПЭ100 40В	1	шт
1000401	40-90°	Уролог Отвод электросварной д 40мм 90гр SDR11 ПЭ100 40В	1	шт
1000402	50-90°	Уролог Отвод электросварной д 50мм 90гр SDR11 ПЭ100 40В	1	шт
1000403	63-90°	Уролог Отвод электросварной д 63мм 90гр SDR11 ПЭ100 40В	1	шт
1000404	75-90°	Уролог Отвод электросварной д 75мм 90гр SDR11 ПЭ100 40В	1	шт
1000405	90-90°	Уролог Отвод электросварной д 90мм 90гр SDR11 ПЭ100 40В	1	шт
1000406	110-90°	Уролог Отвод электросварной д 110мм 90гр SDR11 ПЭ100 40В	1	шт
1000407	125-90°	Уролог Отвод электросварной д 125мм 90гр SDR11 ПЭ100 40В	1	шт
1000408	160-90°	Уролог Отвод электросварной д 160мм 90гр SDR11 ПЭ100 40В	1	шт

## Уролог Тройник электросварной 90°

EN 12201, EN 1555, SDR 11  
Для водоснабжения – PN16  
Для газопроводов – PN8

Артикул	Диаметр, мм	Наименование	Упаковка	
1000440	32/32	Уролог Тройник электросварной д.32/32 90гр. SDR11 ПЭ100 40В	1	шт
1000441	40/40	Уролог Тройник электросварной д.40/40 90гр. SDR11 ПЭ100 40В	1	шт
1000442	50/50	Уролог Тройник электросварной д.50/50 90гр. SDR11 ПЭ100 40В	1	шт
1000443	63/63	Уролог Тройник электросварной д.63/63 90гр. SDR11 ПЭ100 40В	1	шт
1000444	75/75	Уролог Тройник электросварной д.75/75 90гр. SDR11 ПЭ100 40В	1	шт
1000445	90/90	Уролог Тройник электросварной д.90/90 90гр. SDR11 ПЭ100 40В	1	шт
1000446	110/110	Уролог Тройник электросварной д 110/110 90гр SDR11 ПЭ100 40В	1	шт
1000447	125/125	Уролог Тройник электросварной д 125/125 90гр SDR11 ПЭ100 40В	1	шт
1000450	160/110	Уролог Тройник электросварной д 160/110 90гр SDR11 ПЭ100 40В	1	шт
1000448	160/160	Уролог Тройник электросварной д 160/160 90гр SDR11 ПЭ100 40В	1	шт

# Электросварные фитинги



## Уропог Муфта электросварная концевая

EN 12201, EN 1555, SDR 11

Для водоснабжения – PN16

Для газопроводов – PN8

Артикул	Диаметр, мм
1000410	20
1000411	25
1000412	32
1000413	40
1000414	50
1000415	63
1000416	75
1000417	90
1000418	110
1000419	125
1000420	140
1000421	160

Наименование	Упаковка	
Уропог Муфта-заглушка электросварная д 20мм SDR11 ПЭ100 40В	1	ШТ
Уропог Муфта-заглушка электросварная д 25мм SDR11 ПЭ100 40В	1	ШТ
Уропог Муфта-заглушка электросварная д 32мм SDR11 ПЭ100 40В	1	ШТ
Уропог Муфта-заглушка электросварная д 40мм SDR11 ПЭ100 40В	1	ШТ
Уропог Муфта-заглушка электросварная д 50мм SDR11 ПЭ100 40В	1	ШТ
Уропог Муфта-заглушка электросварная д 63мм SDR11 ПЭ100 40В	1	ШТ
Уропог Муфта-заглушка электросварная д 75мм SDR11 ПЭ100 40В	1	ШТ
Уропог Муфта-заглушка электросварная д 90мм SDR11 ПЭ100 40В	1	ШТ
Уропог Муфта-заглушка электросварная д 110мм SDR11 ПЭ100 40В	1	ШТ
Уропог Муфта-заглушка электросварная д 125мм SDR11 ПЭ100 40В	1	ШТ
Уропог Муфта-заглушка электросварная д 140мм SDR11 ПЭ100 40В	1	ШТ
Уропог Муфта-заглушка электросварная д 160мм SDR11 ПЭ100 40В	1	ШТ



## Уропог Тройник седельный электросварной

EN 12201, EN 1555, SDR 11

Для водоснабжения – PN16

Для газопроводов – PN8

Артикул	Диаметр, мм
1000567	63/63
1000568	90/63
1000569	110/63
1000570	125/63
1000571	160/63
1000575	110/90
1000576	125/90
1000578	160/110

Наименование	Упаковка	
Уропог Тройник электросварной седельный д 63/63мм SDR11 ПЭ100 40В	1	ШТ
Уропог Тройник электросварной седельный д 90/63мм SDR11 ПЭ100 40В	1	ШТ
Уропог Тройник электросварной седельный д 110/63мм SDR11 ПЭ100 40В	1	ШТ
Уропог Тройник электросварной седельный д 125/63мм SDR11 ПЭ100 40В	1	ШТ
Уропог Тройник электросварной седельный д 160/63мм SDR11 ПЭ100 40В	1	ШТ
Уропог Тройник электросварной седельный д 110/90мм SDR11 ПЭ100 40В	1	ШТ
Уропог Тройник электросварной седельный д 125/90мм SDR11 ПЭ100 40В	1	ШТ
Уропог Тройник электросварной седельный д 160/110мм SDR11 ПЭ100 40В	1	ШТ



# Электросварные фитинги

## Уролог Тройник седельный с предохранительным клапаном для врезки под давлением

EN 12201, EN 1555, SDR 11

Для водоснабжения – PN16

Для газопроводов – PN8



Артикул	Диаметр, мм
1000546	40/32
1000547	50/32
1000548	63/32
1000549	75/32
1000550	90/32
1000551	110/32
1000552	125/32
1000553	160/32
1000556	75/40*
1000557	125/40*
1000559	63/63
1000560	75/63
1000561	90/63*
1000562	110/63*
1000563	125/63*
1000564	160/63*

Наименование	Упаковка
Уролог Тройник электросварной седельный д 40/32мм SDR11 ПЭ100 40В (врезка под давл )	1 ШТ
Уролог Тройник электросварной седельный д 50/32мм SDR11 ПЭ100 40В (врезка под давл )	1 ШТ
Уролог Тройник электросварной седельный д 63/32мм SDR11 ПЭ100 40В (врезка под давл )	1 ШТ
Уролог Тройник электросварной седельный д 75/32мм SDR11 ПЭ100 40В (врезка под давл )	1 ШТ
Уролог Тройник электросварной седельный д 90/32мм SDR11 ПЭ100 40В (врезка под давл )	1 ШТ
Уролог Тройник электросварной седельный д 110/32мм SDR11 ПЭ100 40В (врезка под давл )	1 ШТ
Уролог Тройник электросварной седельный д 125/32мм SDR11 ПЭ100 40В (врезка под давл )	1 ШТ
Уролог Тройник электросварной седельный д 160/32мм SDR11 ПЭ100 40В (врезка под давл )	1 ШТ
Уролог Тройник электросварной седельный д 75/40мм SDR11 ПЭ100 40В (врезка под давл )	1 ШТ
Уролог Тройник электросварной седельный д 125/40мм SDR11 ПЭ100 40В (врезка под давл )	1 ШТ
Уролог Тройник электросварной седельный д 63/63мм SDR11 ПЭ100 40В (врезка под давл )	1 ШТ
Уролог Тройник электросварной седельный д 75/63мм SDR11 ПЭ100 40В (врезка под давл )	1 ШТ
Уролог Тройник электросварной седельный д 90/63мм SDR11 ПЭ100 40В (врезка под давл )	1 ШТ
Уролог Тройник электросварной седельный д 110/63мм SDR11 ПЭ100 40В (врезка под давл )	1 ШТ
Уролог Тройник электросварной седельный д 125/63мм SDR11 ПЭ100 40В (врезка под давл )	1 ШТ
Уролог Тройник электросварной седельный д 160/63мм SDR11 ПЭ100 40В (врезка под давл )	1 ШТ

# Литые фитинги

## Уролог Отвод литой 45°

PE100 SDR17, PN10



Артикул	Диаметр, мм - град
1052098	110 - 45°
1056655	140 - 45°
1052099	160 - 45°

Наименование	Упаковка
Уролог Отвод литой д 110мм 45гр PN10 ПЭ100 SDR17	1 ШТ
Уролог Отвод литой д 140мм 45гр PN10 ПЭ100 SDR17	1 ШТ
Уролог Отвод литой д 160мм 45гр PN10 ПЭ100 SDR17	1 ШТ

# Литые фитинги



## Уролог Отвод литой 90°

PE100 SDR17, PN10

Артикул	Диаметр, мм - град
<b>1033653</b>	110 – 90°
<b>1055674</b>	140 – 90°
<b>1033654</b>	160 – 90°

Наименование	Упаковка
Уролог Отвод литой д 110мм 90гр PN10 ПЭ100 SDR17	1 ШТ
Уролог Отвод литой д 140мм 90гр PN10 ПЭ100 SDR17	1 ШТ
Уролог Отвод литой д 160мм 90гр PN10 ПЭ100 SDR17	1 ШТ



## Уролог Тройник литой 90°

PE100 SDR17, PN10

Артикул	Диаметр, мм - град
<b>1055680</b>	140/140
<b>1033650</b>	160/160

Наименование	Упаковка
Уролог Тройник литой д 140/140мм 90гр PN10 ПЭ100 SDR17	1 ШТ
Уролог Тройник литой д 160/160мм 90гр PN10 ПЭ100 SDR17	1 ШТ



## Уролог Тройник литой 45°

PE100 SDR11, PN16 или SDR17, PN10

Артикул	Диаметр, мм - град
<b>1068420</b>	40/40
<b>1068421</b>	50/50
<b>1068422</b>	63/63
<b>1056670</b>	63/63
<b>1056671</b>	75/75
<b>1056672</b>	90/90
<b>1056673</b>	110/110
<b>1068423</b>	160/160

Наименование	Упаковка
Уролог Тройник литой д 40/40мм 45гр PN16 ПЭ100 SDR11	1 ШТ
Уролог Тройник литой д 50/50мм 45гр PN16 ПЭ100 SDR11	1 ШТ
Уролог Тройник литой д 63/63мм 45гр PN16 ПЭ100 SDR11	1 ШТ
Уролог Тройник литой д 63/63мм 45гр PN10 ПЭ100 SDR17	1 ШТ
Уролог Тройник литой д 75/75мм 45гр PN10 ПЭ100 SDR17	1 ШТ
Уролог Тройник литой д 90/90мм 45гр PN10 ПЭ100 SDR17	1 ШТ
Уролог Тройник литой д 110/110мм 45гр PN10 ПЭ100 SDR17	1 ШТ
Уролог Тройник литой д 160/160мм 45гр PN10 ПЭ100 SDR17	1 ШТ

# Литые фитинги

## Уролог Переход литой

PE100 SDR17, PN10 или PE100 SDR11, PN16



Артикул	Диаметр, мм - град
<b>1056659</b>	75 – 63
<b>1055684</b>	90 – 75
<b>1055685</b>	110 – 63
<b>1056656</b>	110 – 75
<b>1055687</b>	125 – 110
<b>1056657</b>	140 – 110
<b>1052114</b>	160 – 90
<b>1033657</b>	160 – 110
<b>1052115</b>	160 – 125
<b>1052116</b>	160 – 140
<b>1052185</b>	110 – 63
<b>1052187</b>	125 – 110
<b>1052189</b>	160 – 90
<b>1052190</b>	160 – 125

Наименование	Упаковка
Уролог Переход литой д.75/63мм PN10 ПЭ100 SDR17	1 ШТ
Уролог Переход литой д.90/75мм PN10 ПЭ100 SDR17	1 ШТ
Уролог Переход литой д.110/63мм PN10 ПЭ100 SDR17	1 ШТ
Уролог Переход литой д.110/75мм PN10 ПЭ100 SDR17	1 ШТ
Уролог Переход литой д.125/110мм PN10 ПЭ100 SDR17	1 ШТ
Уролог Переход литой д.140/110мм PN10 ПЭ100 SDR17	1 ШТ
Уролог Переход литой д.160/90мм PN10 ПЭ100 SDR17	1 ШТ
Уролог Переход литой д.160/110мм PN10 ПЭ100 SDR17	1 ШТ
Уролог Переход литой д.160/125мм PN10 ПЭ100 SDR17	1 ШТ
Уролог Переход литой д.160/140мм PN10 ПЭ100 SDR17	1 ШТ
Уролог Переход литой д.110/63мм PN16 ПЭ100 SDR11	1 ШТ
Уролог Переход литой д.125/110мм PN16 ПЭ100 SDR11	1 ШТ
Уролог Переход литой д.160/90мм PN16 ПЭ100 SDR11	1 ШТ
Уролог Переход литой д.160/125мм PN16 ПЭ100 SDR11	1 ШТ

# Фланцевые соединения



## Уролог Фланец-патрубок литой удлиненный

PE100 SDR11, PN16

Артикул	Диаметр, мм
1052200	50
1052201	63
1052202	75
1052203	90
1052204	110
1052205	125
1052206	140
1052207	160

Наименование	Упаковка
Уролог Фланец-патрубок литой удлиненный д.40/50мм PN16 ПЭ100 SDR11	1 ШТ
Уролог Фланец-патрубок литой удлиненный д.50/63мм PN16 ПЭ100 SDR11	1 ШТ
Уролог Фланец-патрубок литой удлиненный д.65/75мм PN16 ПЭ100 SDR11	1 ШТ
Уролог Фланец-патрубок литой удлиненный д.80/90мм PN16 ПЭ100 SDR11	1 ШТ
Уролог Фланец-патрубок литой удлиненный д 100/110мм PN16 ПЭ100 SDR11	1 ШТ
Уролог Фланец-патрубок литой удлиненный д 100/125мм PN16 ПЭ100 SDR11	1 ШТ
Уролог Фланец-патрубок литой удлиненный д 125/140мм PN16 ПЭ100 SDR11	1 ШТ
Уролог Фланец-патрубок литой удлиненный д 150/160мм PN16 ПЭ100 SDR11	1 ШТ



## Уролог Фланец-патрубок литой удлиненный

PE 100 SDR17, PN10

Артикул	Диаметр, мм
1056667	63
1033662	75
1052120	90
1033663	110
1052121	125
1052122	140
1052123	160

Наименование	Упаковка
Уролог Фланец-патрубок литой удлиненный д 50/63мм PN10 ПЭ100 SDR17	1 ШТ
Уролог Фланец-патрубок литой удлиненный д 65/75мм PN10 ПЭ100 SDR17	1 ШТ
Уролог Фланец-патрубок литой удлиненный д 80/90мм PN10 ПЭ100 SDR17	1 ШТ
Уролог Фланец-патрубок литой удлиненный д 100/110мм PN10 ПЭ100 SDR17	1 ШТ
Уролог Фланец-патрубок литой удлиненный д 100/125мм PN10 ПЭ100 SDR17	1 ШТ
Уролог Фланец-патрубок литой удлиненный д 125/140мм PN10 ПЭ100 SDR17	1 ШТ
Уролог Фланец-патрубок литой удлиненный д 150/160мм PN10 ПЭ100 SDR17	1 ШТ

# Фланцевые соединения

## Уропог Фланец стальной с ПП покрытием PN10

PE100 SDR11, PN16

Покрывает оболочкой из полипропилена, размеры соответствуют стандарту SFS-EN 1092

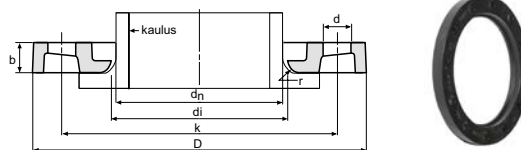

Артикул	Dn фланца/ Dn трубы, мм	Внешн D, мм	Диаметр d <sub>i</sub> , мм	Высота b, мм	k, мм	Болтов шт	Диам отв. d, мм	Ось, М	Упаковка	
<b>1068651</b>	15/20 *	106	28	18	65	4	14	M12	1	ШТ
<b>1068652</b>	20/25 *	118	34	18	75	4	14	M12	1	ШТ
<b>1068653</b>	25/32 *	122	42	17	85	4	14	M12	1	ШТ
<b>1068654</b>	32/40 *	142	51	17	100	4	18	M16	1	ШТ
<b>1053778</b>	40/50 *	156	62	19	110	4	18	M16	1	ШТ
<b>1053779</b>	50/63 *	171	78	20	125	4	18	M16	1	ШТ
<b>1033666</b>	65/75 *	191	92	21	145	4	18	M16	1	ШТ
<b>1053781</b>	80/90 *	206	108	21	160	8	18	M16	1	ШТ
<b>1033667</b>	100/110 *	226	128	22	180	8	18	M16	1	ШТ
<b>1053783</b>	100/125 *	226	135	23	180	8	18	M16	1	ШТ
<b>1053784</b>	125/140 *	261	158	25	210	8	18	M16	1	ШТ
<b>1033668</b>	150/160 *	296	178	28	240	8	22	M20	1	ШТ

# Промо материалы

Вы можете разместить заказ на брендированную продукцию Уропог.

Подробности уточняйте в отделе по работе с клиентами или у вашего представителя Уропог.

## Фирменный комбинезон для монтажников



Артикул

**1089905**

Наименование

Фирменный комбинезон для монтажников

Упаковка

1 ШТ

## Рабочая куртка с логотипом Уропог



Артикул

**1089906**

Наименование

Рабочая куртка с логотипом Уропог

Упаковка

1 ШТ

## Теплый фирменный жилет



Артикул

**1089907**

Наименование

Теплый фирменный жилет

Упаковка

1 ШТ

# Промо материалы

## Фирменная толстовка



Артикул  
**1089908**

Наименование  
Фирменная толстовка

Упаковка  
1 ШТ

## Спортивная сумка Uropog



Артикул  
**1089909**

Наименование  
Спортивная сумка Uropog

Упаковка  
1 ШТ

## Бейсболка с логотипом Uropog



Артикул  
**1089910**

Наименование  
Бейсболка с логотипом Uropog

Упаковка  
1 ШТ

## Фирменная футболка-поло



Артикул  
**1089911**

Наименование  
Фирменная футболка-поло

Упаковка  
1 ШТ

# Условные обозначения

Обозначение	Упаковка	Наименование
A	[м²]	площадь
AG	[дюйм]	наружная резьба
AG	[-]	наружная резьба (метрическая)
b	[мм]	ширина
B	[м]	ширина
b1	[мм]	ширина 1
b2	[мм]	ширина 2
d	[мм]	диаметр
d1	[мм]	диаметр 1
d2	[мм]	диаметр 2
d3	[мм]	диаметр 3
di	[мм]	внутренний диаметр
DN	[мм]	номинальный диаметр
DN	[дюйм]	номинальный диаметр
Flow Rate	[л/ч]	расход
h	[мм]	высота
h1	[мм]	высота 1
h2	[мм]	высота 2
IG	[дюйм]	внутренняя резьба
IG	[-]	внутренняя резьба (метрическая)
l	[мм]	длина
L	[м]	длина в метрах
l1	[мм]	длина 1
l2	[мм]	длина 2
P	[Вт]	мощность
P	[Вт]	мощность исполнительного механизма
P	[кН/м²]	несущая способность
P	[бар]	давление
r	[мм]	радиус
R	[м²К/Вт]	термическое сопротивление
ra	[мм]	межцентровое расстояние
s	[мм]	толщина стенки
sa	[мм]	ширина стороны
Specification	[-]	тип
stroke	[мм]	длина хода
SW	[мм]	размер гаечного ключа
T	[сут]	время твердения в днях
U	[В]	напряжение
V	[л/м]	объем
Valve Connection	[-]	диаметр подключения
VM	[Дб]	степень шумозащиты
z	[мм]	z-величина
Вес	[кг]	вес единицы
Выходы	[-]	количество выходов
Усл. обозн.	[-]	Условное обозначение
цвет	[-]	цвет



**uonor**

**Вступайте в Клуб  
профессиональных  
монтажников Uonor!**



[www.club.uonor.com](http://www.club.uonor.com)

**Копите баллы и получайте ценные призы!**

**Единый справочный номер в России 8 800 700 69 82\***

\* бесплатные звонки из любого города России.

#### **Москва**

ул. Отрадная, д. 2Б, стр. 9  
Телефон: +7 (495) 785 69 82  
Факс: +7 (495) 789 45 74

#### **Санкт-Петербург**

В. О., ул. Детская, д. 5А  
Телефон: +7 (812) 327 56 88  
Факс: +7 (812) 327 56 90

#### **Склад**

г. Щёлково, Хотовский проезд, 1  
+7 (495) 663 18 62

#### **Краснодар**

ул. Дмитриевская Дамба, 5, офис 302  
+7 (985) 150 21 82, +7 (988) 240 89 98

#### **Самара**

ул. Ерошевского, 3А, офис 500а  
+7 (915) 337 80 21, +7 (919) 802 22 76

#### **Екатеринбург**

ул. Блюхера, д. 50 оф. 338  
+7 (919) 103 57 73, +7 (912) 600 79 96

#### **Новосибирск**

+7 (915) 072 80 03, +7 (913) 900 11 13

#### **Ростов-на-Дону**

ул. Троллейбусная, д. 24/2В, офис 624  
+7 (985) 162 18 86, +7 (918) 899 88 55

#### **Хабаровск**

+7 (985) 962 32 63, +7 (924) 219 87 90

#### **Симферополь**

+7 (985) 150 20 95, +7 (978) 712 83 89

#### **Уфа**

+7 (915) 337 80 71, +7 (937) 833 21 33

#### **Ставрополь**

+7 (985) 150 20 92, +7 (928) 355 80 88

#### **Иркутск**

+7 (919) 103 47 27, +7 (902) 516 98 58

#### **Челябинск**

+7 (985) 962 37 28

#### **Представитель в Республике Беларусь**

+375 29 396 94 92

#### **Представитель в Республике Казахстан**

+7 (707) 111 90 97

**[www.uponor.ru](http://www.uponor.ru)**  
**[info.russia@uponor.com](mailto:info.russia@uponor.com)**

**Клуб профессиональных монтажников:**  
**[www.club.uponor.ru](http://www.club.uponor.ru)**

**Всё о тёплых полах Uponor:**  
**[www.uponordom.ru](http://www.uponordom.ru)**



**Uponor**